

Ditec

Versione aggiornata di questo manuale
IP2282IT • 2023-09-07



Ditec ION4-ION6

Cancelli scorrevoli

(Istruzioni originali)

Manuale Tecnico

Indice

Avvertenze generali per la sicurezza	3
Dichiarazione di incorporazione delle quasi macchine	4
1. Dati tecnici	5
1.1 Indicazioni di utilizzo.....	6
1.2 Direttiva macchine.....	6
2. Installazione tipo	7
3. Dimensioni	8
4. Componenti principali	8
5. Installazione	9
5.1 Controlli preliminari.....	9
5.2 Predisposizione piastra di base.....	9
5.3 Installazione motoriduttore.....	10
5.4 Installazione cremagliera.....	11
5.5 Funzionamento ad encoder virtuale.....	12
5.6 Installazione degli accessori opzionali.....	12
5.6.1 Finecorsa magnetici.....	12
5.6.2 Kit batterie.....	12
5.6.3 Maniglia di sblocco remoto.....	12
6. Collegamenti elettrici	13
7. Scheda LCU48	14
7.1 Schema installativo ION4-6 parallelo.....	15
8. Utilizzo dei menù	16
8.1 Accensione e spegnimento del display.....	16
8.2 Tasti di navigazione.....	17
8.3 Mappa del menù.....	18
9. Avviamento prodotto	20
9.1 Menù configurazione guidata WZ.....	20
10. Comandi	22
10.1 Costa di sicurezza autocontrollata SOFA1-SOFA2 o GOPAVRS.....	23
11. Uscite e accessori	23
12. Impostazione jumper	24
13. Regolazioni	25
13.1 Menù principale.....	25
13.2 Menù di secondo livello AT (Automatic Configurations).....	26
13.3 Menù di secondo livello BC (Basic Configurations).....	27
13.3.1 Ulteriori parametri configurabili del livello BC, disponibili con AT → AA abilitato.....	28
13.4 Menù di secondo livello BA (Basic Adjustment).....	29
13.4.1 Ulteriori parametri configurabili del livello BA, disponibili con AT → AA abilitato.....	30
13.5 Menù di secondo livello RO (Radio Operation).....	32
13.5.1 Ulteriori parametri configurabili del livello RO, disponibili con AT → AA abilitato.....	33
13.6 Menù di secondo livello SF (Special Functions).....	34
13.6.1 Ulteriori parametri configurabili del livello SF, disponibili con AT → AA abilitato.....	35
13.7 Menù di secondo livello CC (Cycles Counter).....	36
13.7.1 Ulteriori parametri configurabili del livello CC, disponibili con AT → AA abilitato.....	37
13.8 Menù di secondo livello EM (Energy Management).....	37
13.8.1 Ulteriori parametri configurabili del livello EM, disponibili con AT → AA abilitato.....	38
13.9 Menù di secondo livello AP (Advanced Parameters).....	38
13.9.1 Ulteriori parametri configurabili del livello AP, disponibili con AT → AA abilitato.....	40
14. Segnalazioni visualizzabili nel display	42
14.1 Visualizzazione stato automazione.....	42
14.2 Visualizzazione sicurezze e comandi.....	44
14.3 Visualizzazione allarmi e anomalie.....	45
15. Ricerca guasti	48

Legenda



Questo simbolo indica istruzioni o note relative alla sicurezza a cui prestare particolare attenzione.



Questo simbolo indica informazioni utili al corretto funzionamento del prodotto.

Avvertenze generali per la sicurezza



ATTENZIONE! Importanti istruzioni per la sicurezza.

Seguire attentamente queste istruzioni. La mancata osservanza delle informazioni contenute nel presente manuale può dare luogo a gravi infortuni alle persone o danni all'apparecchio.

Conservare le presenti istruzioni per futuri riferimenti.

Il presente manuale e quelli per eventuali accessori, si possono scaricare dal sito www.ditecautomations.com

Il presente manuale di installazione è rivolto esclusivamente a personale qualificato • L'installazione, i collegamenti elettrici e le regolazioni devono essere effettuati da personale qualificato nell'osservanza della Buona Tecnica e in ottemperanza alle norme vigenti • Leggere attentamente le istruzioni prima di iniziare l'installazione del prodotto. Una errata installazione può essere fonte di pericolo • Prima di iniziare l'installazione verificare l'integrità del prodotto.



I materiali dell'imballaggio (plastica, polistirolo, ecc.) non vanno dispersi nell'ambiente e non devono essere lasciati alla portata dei bambini in quanto potenziali fonti di pericolo • Non installare il prodotto in ambiente e atmosfera esplosivi: presenza di gas o fumi infiammabili costituiscono un grave pericolo per la sicurezza • Assicurarsi che l'intervallo di temperatura di operazione indicato nei dati tecnici sia compatibile con il luogo di utilizzo • Prima di installare la motorizzazione, verificare che la struttura esistente, nonché gli elementi di supporto e di guida, abbiano i necessari requisiti di robustezza e stabilità, controllare la stabilità e la scorrevolezza della parte guidata e assicurarsi che non sussista alcun rischio di deragliamenti o caduta. Apportare tutte le modifiche strutturali relative alla realizzazione dei franchi di sicurezza ed alla protezione o segregazione di tutte le zone di schiacciamento, cesoiamento, convogliamento e di pericolo in genere. Il costruttore della motorizzazione non è responsabile dell'inosservanza della Buona Tecnica nella costruzione degli infissi da motorizzare, nonché delle deformazioni che dovessero intervenire nell'utilizzo • Per movimentare le apparecchiature con peso superiore a 20 kg predisporre degli adeguati di sollevamento (maniglie, golfari, ecc.) • I dispositivi di sicurezza (fotocellule, coste sensibili, stop di emergenza, ecc.) devono essere installati tenendo in considerazione le normative e le direttive in vigore, i criteri della Buona Tecnica, l'ambiente di installazione, la logica di funzionamento del sistema e le forze sviluppate dalla porta o cancello motorizzati • I dispositivi di sicurezza devono proteggere eventuali zone di schiacciamento, cesoiamento, convogliamento e di pericolo in genere, della porta o cancello motorizzati. Applicare le segnalazioni previste dalle norme vigenti per individuare le zone pericolose • Ogni installazione deve avere visibile l'indicazione dei dati identificativi della porta o cancello motorizzati • Prima di collegare l'alimentazione elettrica accertarsi che i dati di targa siano rispondenti a quelli della rete di distribuzione elettrica. Prevedere sulla rete di alimentazione un interruttore/sezionatore onnipolare con distanza d'apertura dei contatti uguale o superiore a 3 mm. Verificare che a monte dell'impianto elettrico vi sia un interruttore differenziale e una protezione di sovracorrente adeguati nell'osservanza della Buona Tecnica e in ottemperanza alle norme vigenti • Quando richiesto, collegare la porta o cancelli motorizzati ad un efficace impianto di messa a terra eseguito come indicato dalle vigenti norme di sicurezza • Prima di consegnare l'impianto all'utilizzatore finale, assicurarsi che l'automazione sia adeguatamente regolata per soddisfare le requisiti funzionali e di sicurezza, e che tutti i dispositivi di comando, di sicurezza e di sblocco manuale funzionino correttamente.



Durante gli interventi di manutenzione e riparazione, togliere l'alimentazione prima di aprire il coperchio per accedere alle parti elettriche • La rimozione del carter di protezione dell'automazione deve essere eseguita esclusivamente da personale qualificato • Per ulteriori avvertenze di sicurezza riferirsi al manuale tecnico della centralina di comando.



La manipolazione delle parti elettroniche deve essere effettuata munendosi di bracciali conduttivi antistatici collegati a terra. Il costruttore della motorizzazione declina ogni responsabilità qualora vengano installati componenti incompatibili ai fini della sicurezza e del buon funzionamento • Per l'eventuale riparazione o sostituzione dei prodotti dovranno essere utilizzati esclusivamente ricambi originali • L'installatore deve fornire tutte le informazioni relative al funzionamento automatico, manuale e di emergenza della porta o cancello motorizzati, e consegnare all'utilizzatore dell'impianto le istruzioni d'uso e sicurezza.

Dichiarazione di incorporazione delle quasi macchine

(Direttiva 2006/42/CE, Allegato II-B)

Noi:

ASSA ABLOY Entrance Systems AB
Lodjursgatan 10
SE-261 44 Landskrona
Sweden

Dichiariamo sotto la nostra esclusiva responsabilità che il tipo di apparecchiatura con nome:

Ditec ION4-6 Automazioni per cancelli scorrevoli con finecorsa elettromeccanici

è conforme alle seguenti direttive e loro modifiche:

2006/42/EC Direttiva macchine (MD), relativamente ai seguenti requisiti essenziali di salute e sicurezza: 1.1.2, 1.1.3, 1.2.1, 1.2.2, 1.2.3, 1.2.4.2, 1.2.6, 1.3.9, 1.4.3, 1.7.2, 1.7.3, 1.7.4, 1.7.4.1, 1.7.4.2.

2014/30/EU Direttiva Compatibilità Elettromagnetica (EMCD)

2014/53/EU Direttiva Apparecchiature Radio (RED)

2011/65/EU Restrizione delle sostanze pericolose (RoHS 2)

2015/863/EU Restrizione delle sostanze pericolose (modifica RoHS 2)

Norme europee armonizzate che sono state applicate:

EN 61000-6-3:2007 + A1:2011 + AC:2012	EN 61000-6-2:2019
EN 60335-1:2012 + AC:2014 + A11:2014 + A13:2017 + A1:2019 + A14:2019 + A2:2019 + A15:2021	
EN 60335-2-103:2015	
EN 62233:2008 + AC:2008	EN ISO 13849-1:2015
ETSI EN 300 220-2 V3.2.1	ETSI EN 300 220-1 V3.1.1
ETSI EN 301 489-1 V2.2.3	ETSI EN 301 489-3 V2.1.1

Altre norme o specifiche tecniche che sono state applicate:

IEC 60335-1:2010 + C1:2010 + C2:2011 + A2:2013 + C1:2014 + A2:2016 + C1:2016	
IEC 60335-2-103:2006 + A1:2010	EN 12453:2017

Il processo di produzione garantisce la conformità dell'attrezzatura con la Documentazione Tecnica Pertinente.

L'apparecchiatura non deve essere messa in servizio finché il Sistema finito di ingresso automatico installato non è stato dichiarato conforme alla Direttiva Macchine 2006/42/EC.

Responsabile della Documentazione Tecnica Pertinente:













Matteo Fino
Ditec S.p.A.
Largo U. Boccioni, 1
21040 Origgio (VA)
Italy

Firmato a nome e per conto di ASSA ABLOY Entrance Systems AB da:

Luogo	Data	Firma	Posizione
Origgio	2023-09-07	Matteo Fino	CEO Ditec



1. Dati tecnici

	Ditec ION4	Ditec ION4J	Ditec ION6	Ditec ION6J
Corsa massima	12 m			
Peso massimo cancello	400 kg		600 kg	
Velocità cancello	0,1÷0,3 m/s			
Spinta	200 N nominali, 600 N Spunto		300 N nominali, 800 N Spunto	
Alimentazione	230 V~ 50/60 Hz	120 V~ 50/60 Hz	230 V~ 50/60 Hz	120 V~ 50/60 Hz
Assorbimento	0,45 A	0,9 A	0,6 A	1,2 A
Fusibile	T1A	F2A	F1,6A	F3,15A
Potenza	100 W		130 W	
Classe di servizio	FREQUENTE (testato fino a 150.000 cicli)			
Intermittenza	S2= 30 min (T= 25°C) S3= 60% (T= 25°C)			
Cicli / giorno *	800 (T= 25°C)			
Cicli consecutivi *	30 (T= 25°C)			
Durata	Da 50.000 a 150.000 cicli in funzione delle condizioni riportate in tabella (vedi grafici di durabilità del prodotto)			
Temperatura di utilizzo (T)				
Grado di protezione	IP44			
Uscita motore	24V  10A max			
Alimentazione accessori	24V  0,3A max			
Quadro elettronico	LCU48			
Frequenza radio	433,92 MHz (cod. ZENRS) 868,35 MHz (cod. ZENPRS)	 Modulo ricevente ZENRS incluso, ZENPRS opzionale.		
Codici radio memorizzabili	100= ( →  →  / ) 200= ( →  →  / )			
Livello di rumore L _{PA}	≤70 dB (A)			
* Cicli indicativi considerando un'anta con una lunghezza pari a 6 m e impostazioni di fabbrica (velocità di default di 20 cm/s). ION4 / ION6 permette una velocità max di 30 cm/s (configurabile). Per ciclo si considera una manovra di apertura seguita da una manovra di chiusura.				

Indice di gravosità			
		ION4	ION6
Peso dell'anta	>150Kg	10	-
	>200Kg	20	10
	>300Kg	30	20
	>400Kg	-	30
Larghezza dell'anta	>4m	20	10
	>8m	-	20
Diametro ruote <100mm		10	
Ambiente salino		10	
Costa di sicurezza installata		10	
R1/R2 > default		10	
VA/VC > default OC/CB < default		10	

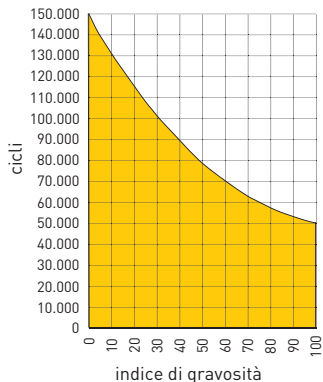

Esempio di calcolo durata per ION4	
Peso anta >150Kg	10
Larghezza anta >4,5m	10
Polvere	10
Costa di sicurezza installata	10
VA/VC > default	10
Indice di gravosità totale	50
Vita utile stimata 80.000 cicli	
Cicli giorno stimati 22 x 10 anni	

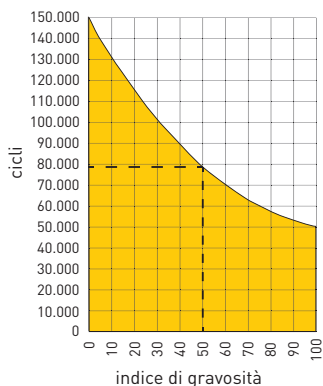

1.1 Indicazioni di utilizzo

Utilizzo: FREQUENTE (per ingressi di tipo monofamiliare / plurifamiliare o commerciale con uso carraio o pedonale frequente).

- La classe di servizio, i tempi di utilizzo e il numero di cicli consecutivi hanno valore indicativo. Sono rilevati statisticamente in condizioni medie di utilizzo e non possono essere certi per ogni singolo caso.
- Ogni ingresso automatico presenta elementi variabili quali: attriti, bilanciature e condizioni ambientali che possono modificare in maniera sostanziale sia la durata che la qualità di funzionamento dell'ingresso automatico o di parte dei suoi componenti (fra i quali gli automatismi). E' compito dell'installatore adottare coefficienti di sicurezza adeguati ad ogni particolare installazione.

1.2 Direttiva macchine

Ai sensi della Direttiva macchine (2006/42/CE) l'installatore che motorizza una porta o un cancello ha gli stessi obblighi del costruttore di una macchina e come tale deve:

- predisporre il fascicolo tecnico che dovrà contenere i documenti indicati nell'Allegato V della Direttiva macchine; (Il fascicolo tecnico deve essere conservato e tenuto a disposizione delle autorità nazionali competenti per almeno dieci anni a decorrere dalla data di costruzione della porta motorizzata);
- redigere la dichiarazione CE di conformità secondo l'Allegato II-A della Direttiva macchine e consegnarla al cliente;
- apporre la marcatura CE sulla porta motorizzata ai sensi del punto 1.7.3 dell'Allegato I della Direttiva macchine.

2. Installazione tipo

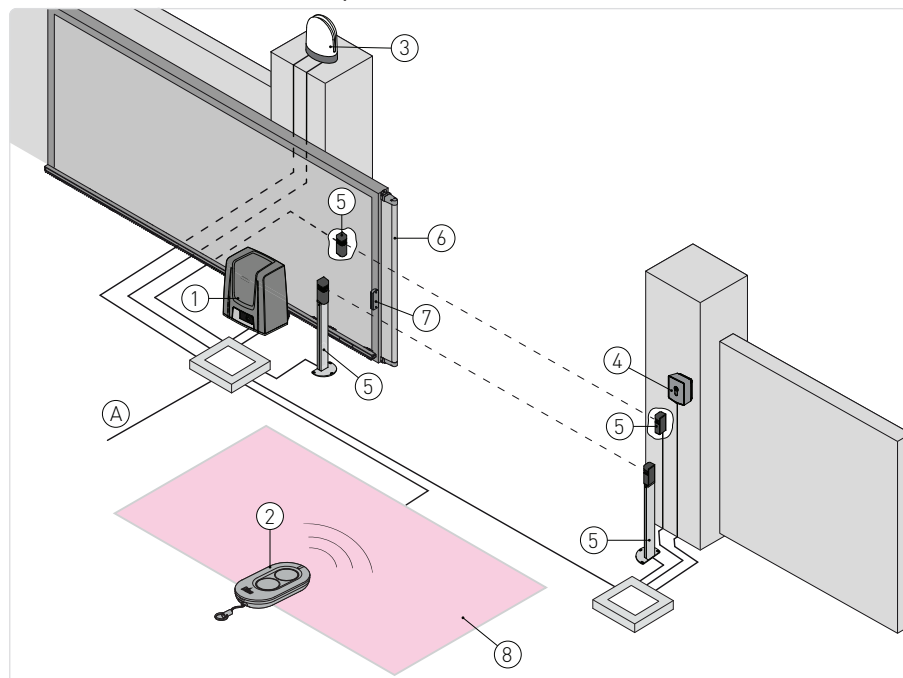

Rif.	Codice	Descrizione	Cavo
1	Ditec ION4 - ION6	Motoriduttore / quadro elettronico incorporato	3G x 1.5 mm ²
A		Collegare l'alimentazione ad un interruttore onnipolare di tipo omologato con distanza d'apertura dei contatti di almeno 3 mm (non fornito). Vedi capitolo 6. Il collegamento alla rete deve seguire un percorso indipendente e separata dai collegamenti ai dispositivi di comando e sicurezza.	
2	ZEN	Radiocomando	/
		Lampeggiante	2 x 1 mm ²
3	FLM FL24	Antenna (integrata nel lampeggiante)	coassiale RG-58 (50 Ω)
	AXK4	Selettore a tastiera a combinazione digitale radio	/
	AXK5M	Selettore a chiave da parete con cilindro europeo	4 x 0.5 mm ²
	AXK5N	Selettore a chiave da semi-incasso con cilindro europeo	
	AXK5NM	Selettore a chiave da parete senza cilindro	
	AXK5NI	Selettore a chiave da semi-incasso senza cilindro	
	AXR7	Unità di lettura RFID	5 x 0.5 mm ²
5	LIN2 LIN2B AXP2 LAB4	Fotocellule	4 x 0.5 mm ²
6	SOFAP20 SOF2M20-SOF3M20 SOF A15-SOFA20- SOFA25	Coste di sicurezza	2 x 0,5 mm ² min
7	GOPAV	Sistema radio per bordi sensibili	/
8	LAB9	Rilevatore induttivo a spira magnetica	2 x 1,5 mm ²

3. Dimensioni

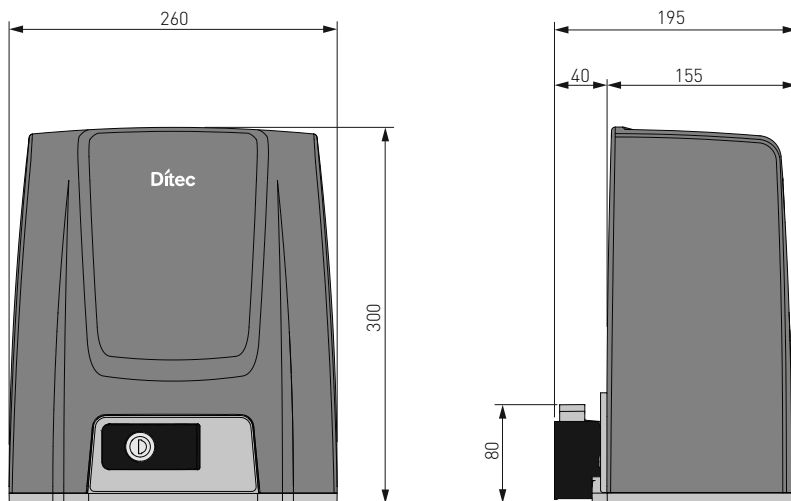

4. Componenti principali

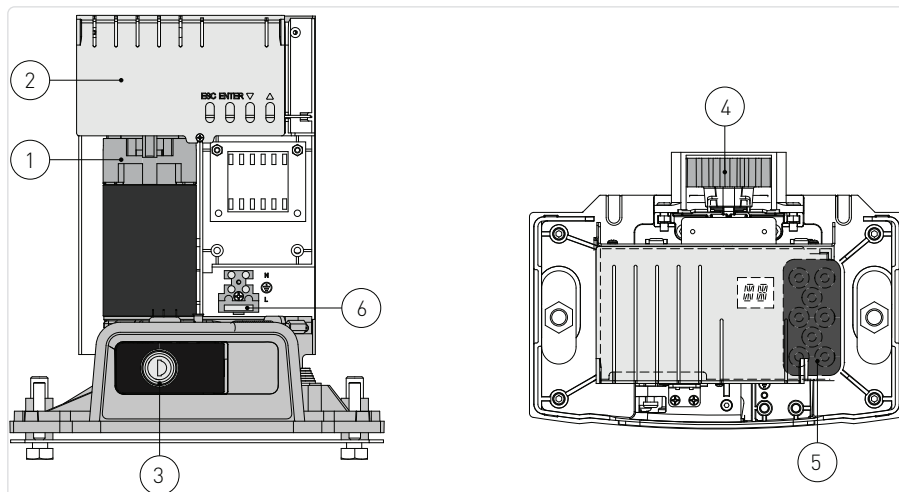

Rif.	Descrizione
1	Motore
2	Quadro elettronico
3	Sblocco a chiave
4	Pignone
5	Entrata cavi
6	Morsetto alimentazione e fusibile

IP2288IT

5. Installazione

La garanzia di funzionamento e le prestazioni dichiarate si ottengono solo con accessori e dispositivi di sicurezza DITEC.

Tutte le misure riportate sono espresse in mm, salvo diversa indicazione.

5.1 Controlli preliminari

Controllare la stabilità del cancello (deragliamenti e cadute laterali) e lo stato delle ruote di scorrimento e che le guide superiori non creino attriti.

La guida di scorrimento deve essere saldamente ancorata a terra, completamente in luce per tutta la sua lunghezza e non deve presentare irregolarità che potrebbero ostacolare il movimento del cancello.

Devono essere installate le battute di arresto in apertura e in chiusura.

Nel caso in cui il cancello presentasse delle feritoie, provvedere alla copertura delle stesse per eliminare i punti di cesoimento, o installare coste di sicurezza attive sulle colonne.

E' opportuno installare alle estremità del cancello dei dispositivi di sicurezza per ridurre le forze d'urto.



ATTENZIONE:

- Verificare che i sistemi di protezione e di sblocco manuale siano correttamente funzionanti.
- Verificare che il cancello non possa uscire dalle guide di scorrimento e cadere.

5.2 Predisposizione piastra di base

Predisporre una piazzola di cemento con annegate le zanche di ancoraggio e la piastra di base, che dovrà essere in bolla e pulita, rispettando le misure indicate in figura.



NOTA: se la piazzola in cemento è già presente, è possibile fissare la piastra di base utilizzando tasselli M8 non di nostra fornitura.

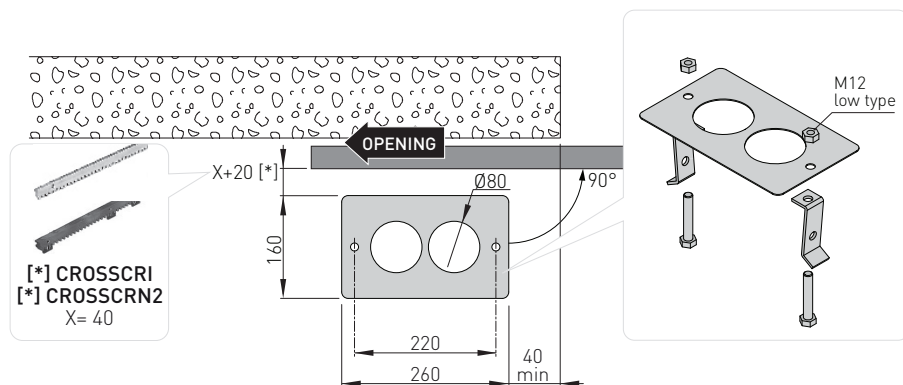

5.3 Installazione motoriduttore

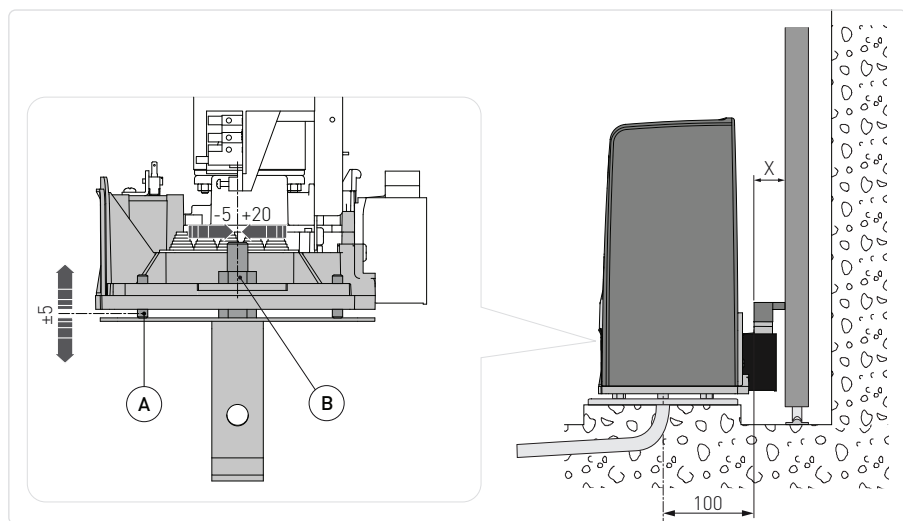
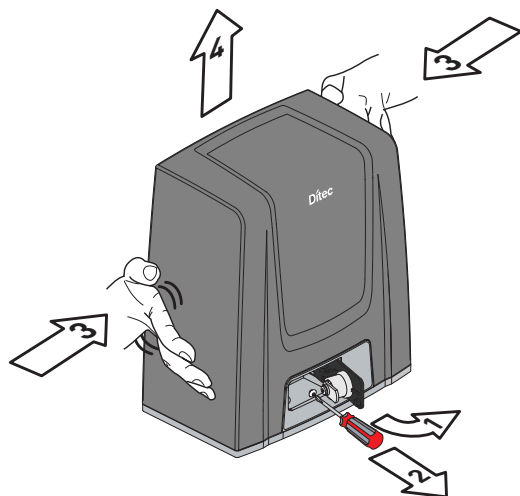

- Sbloccare il motoriduttore [1] (vedere ISTRUZIONI D'USO). Svitare la vite frontale [2], togliere il carter, facendo pressione lateralmente [3-4].
 - Procedere alla posa del motoriduttore sulla piastra di base.
 - Regolare il motoriduttore in orizzontale facendolo scorrere sulle asole del basamento del riduttore, in verticale con le quattro viti di livellamento [A].
- NOTA:** nella regolazione in verticale tenere il motoriduttore leggermente rialzato rispetto alla piastra di base per permettere il fissaggio della cremagliera ed eventuali regolazioni successive.
- Ultimate le regolazioni, fissare il motoriduttore con le viti [B].



ATTENZIONE: il motoriduttore deve essere opportunamente sollevato dal terreno per evitare l'entrata dell'acqua causata da allagamenti.
Serrare le viti [B] utilizzando una coppia di serraggio pari a 20-25 Nm.

5.4 Installazione cremagliera

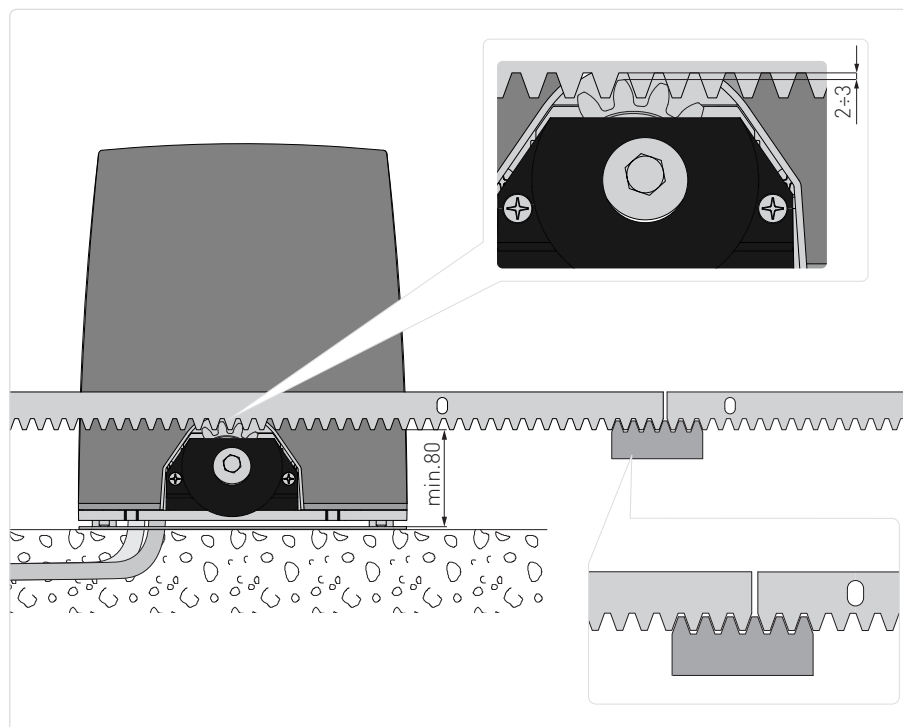

- Sbloccare il motoriduttore (vedi ISTRUZIONI D'USO) e portare in posizione di apertura il cancello.
- Appoggiare la cremagliera sul pignone e, facendo scorrere il cancello manualmente, fissarla per tutta la sua lunghezza.
NOTA: per facilitare il corretto allineamento delle verghe, utilizzare un pezzo scarto di cremagliera appoggiandolo sotto al punto di giunzione, come indicato nel particolare di figura.
- Alla fine del fissaggio, regolare in verticale il motoriduttore in modo da avere un gioco di circa 2-3 mm tra pignone e cremagliera.
- Bloccare definitivamente il motoriduttore con le viti [B] utilizzando una coppia di serraggio pari a 20-25 Nm.
- Lubrificare leggermente la cremagliera e il pignone dopo il montaggio.
- Verificare manualmente che lo scorrimento del cancello sia regolare e privo di attriti.

5.5 Funzionamento ad encoder virtuale

I motoriduttori ION4-ION6 non necessitano dei finecorsa in quanto sono provvisti di encoder virtuale. Devono necessariamente essere installati i fermi battuta meccanici di apertura e di chiusura. Il cancello rallenta automaticamente in prossimità dei fermi battuta.

ATTENZIONE: arrivato in battuta di apertura o di chiusura, il cancello esegue una breve manovra di inversione di marcia al fine di facilitare lo sblocco manuale del motoriduttore.

5.6 Installazione degli accessori opzionali

5.6.1 Finecorsa magnetici



Il kit finecorsa è utilizzato per fermare il cancello prima delle battute meccaniche di apertura e di chiusura.

In presenza di finecorsa la fase di rallentamento avviene a corrente regolata per vincere gli eventuali attriti presenti.

Per l'installazione del kit finecorsa, fare riferimento al manuale **NES100FCM**.

Per il posizionamento dei finecorsa è possibile utilizzare il menù **SF** → **TF** (visibile con attivazione delle configurazioni aggiuntive **AT** → **AA**).

Il display visualizza lo stato dei finecorsa:

- **FA**: finecorsa di apertura configurato e attivato;
- **FC**: finecorsa di chiusura configurato e attivato;
- **NO** (entrambi i punti del display attivi): finecorsa di apertura non configurato e attivato;
- **NO** (nessun punto del display attivo): finecorsa di chiusura non configurato e attivato;
-  (punto centrale del display attivo): nessun finecorsa attivato.

Con i finecorsa configurati come STOP (**FA**= SX; **FC**= SX) è attiva la funzione antiviolazione. Ad automazione ferma aperta o chiusa, se il cancello indietreggia liberando il finecorsa, viene riportato in posizione evitando aperture da forze esterne [energy saving deve essere disabilitato **ES**= OFF].

5.6.2 Kit batterie

Per l'installazione del kit batterie, fare riferimento al manuale **SBU-IONSBU-BBU20-BBU65** (IP2254)



Il kit batterie assicura il funzionamento in caso di mancanza dell'alimentazione da rete.

Per la gestione evoluta del funzionamento a batteria fare riferimento al menù EM.

5.6.3 Maniglia di sblocco remoto

Per l'installazione della maniglia di sblocco remoto, fare riferimento al manuale **IONSBM** e **ASR2**.



Il kit permette lo sblocco a distanza del motoriduttore.

La condizione di sicurezza è garantita dalla presenza del microinterruttore.

Quando la maniglia viene rilasciata il quadro elettronico effettua un reset.

6. Collegamenti elettrici

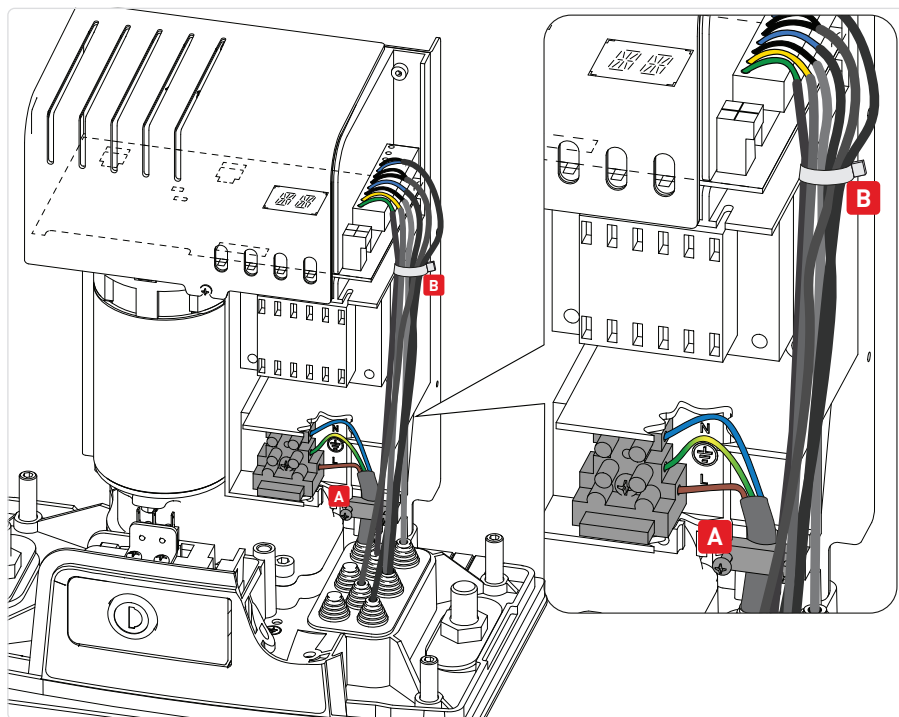

! Prima di collegare l'alimentazione accertarsi che i dati di targa siano rispondenti a quelli della rete di distribuzione elettrica. Prevedere sulla rete di alimentazione un interruttore/sezionatore onnipolare con distanza d'apertura dei contatti uguale o superiore a 3 mm. Verificare che a monte dell'impianto elettrico vi siano un interruttore differenziale e una protezione di sovracorrente adeguati. Utilizzare un cavo elettrico tipo H05RN-F 3G1,5 e collegarlo ai morsetti L (marrone) e N (blu), presenti all'interno dell'automazione. Collegare il cavo di terra (giallo/verde) all'apposito morsetto.

! **ATTENZIONE:** Rispettare sempre la polarità L-N nel collegamento alla rete elettrica e chiudere tutti i morsetti non utilizzati.

Bloccare il cavo mediante l'apposito fermacavi e sguainarlo solamente in corrispondenza del morsetto. I collegamenti alla rete di distribuzione elettrica e ad eventuali altri conduttori a bassa tensione (230 V), nel tratto esterno all'automazione, devono avvenire su tubo corrugato indipendente e separato dal percorso dei collegamenti ai dispositivi di comando e sicurezza (SELV= Safety Extra Low Voltage). Accertarsi che non siano presenti bordi taglienti che possano danneggiare il cavo di alimentazione.

! Assicurarsi che i cavi di collegamento alla rete di distribuzione elettrica, eventuali altri cavi a bassa tensione (230 V), nonché i cavi di collegamento accessori in bassissima tensione di sicurezza, nella porzione che si trova all'interno del prodotto, si mantengano ben separati dal corpo del motoriduttore.

7. Scheda LCU48

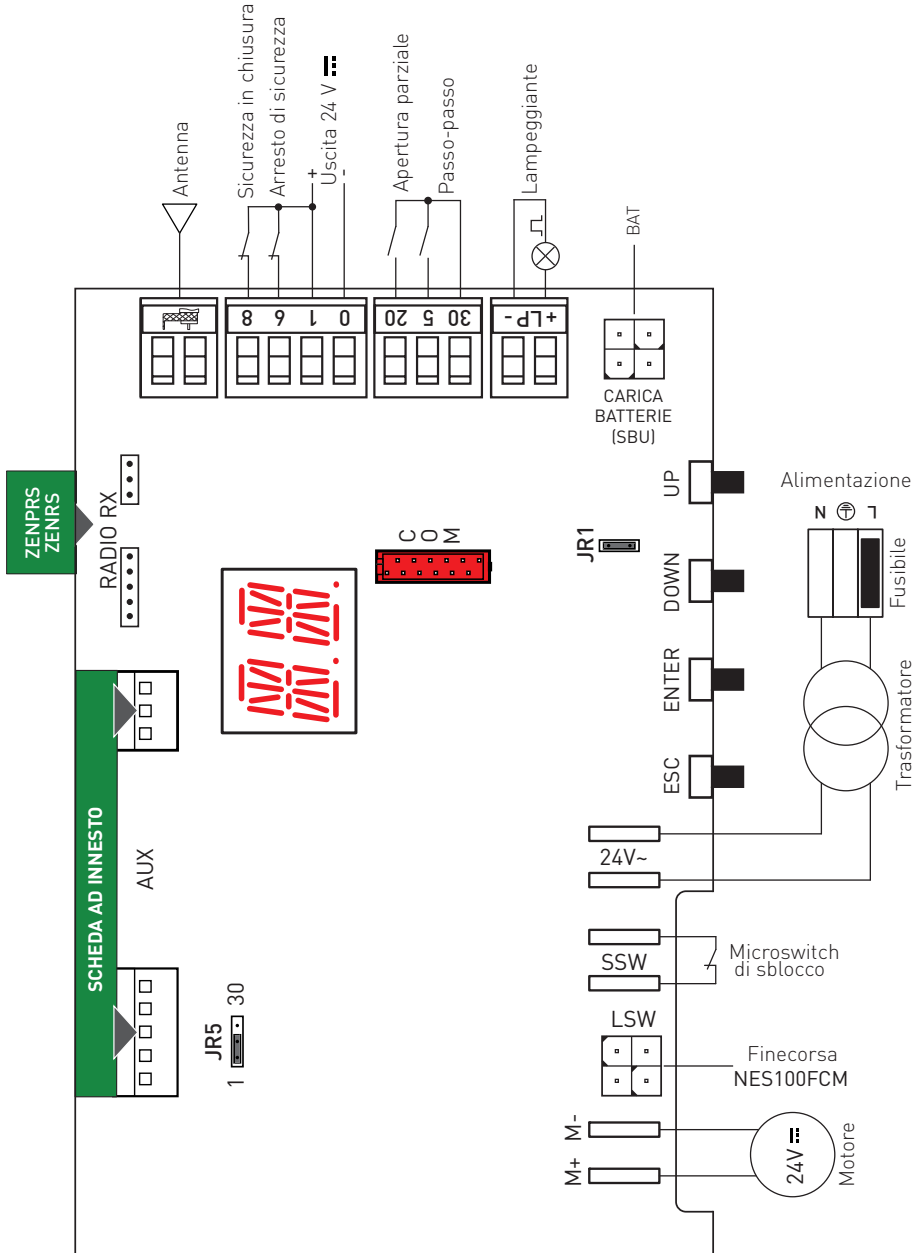

IP2288IT

7.1 Schema installativo ION4-6 parallelo

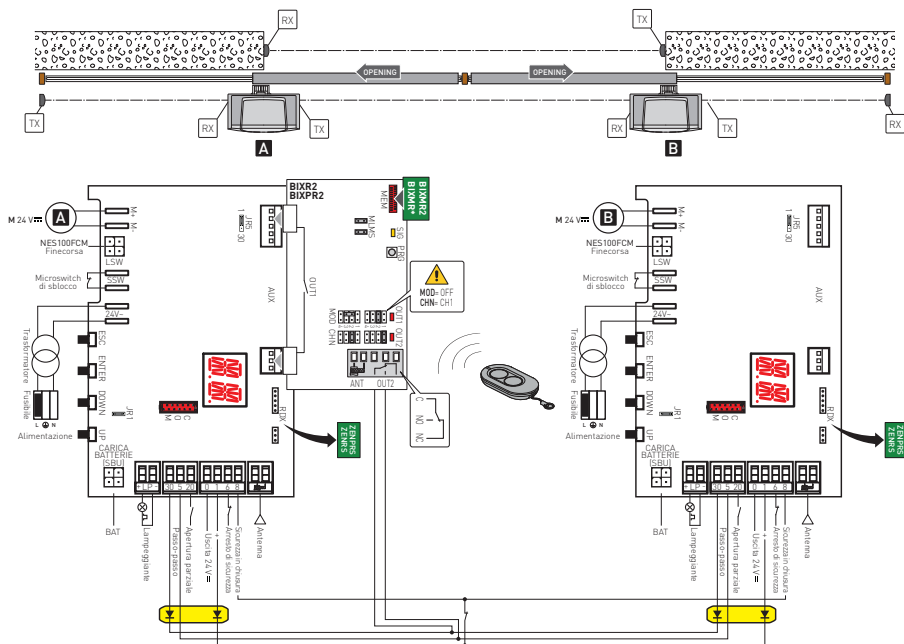

Impostare i parametri AC e C5 come segue:

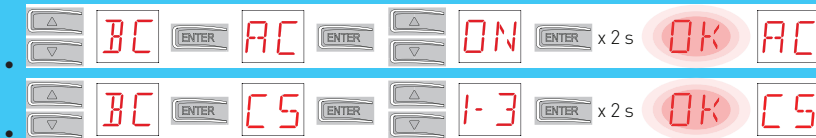

NOTA: disponibile con **AT** → **AA** attivato.

8. Utilizzo dei menù







NOTA: la pressione dei tasti può essere rapida (pressione inferiore ai 2 secondi) oppure prolungata (pressione superiore ai 2 secondi). Dove non specificato, la pressione si intende rapida.

Per confermare l'impostazione di un parametro è necessaria una pressione prolungata.

8.1 Accensione e spegnimento del display

La procedura di accensione del display è la seguente:



- premere il tasto 
- accensione di verifica del funzionamento display  
- visualizzazione menù di primo livello 

La procedura di spegnimento del display è la seguente:

- premere il tasto ESC

NOTA: all'interno del menù di configurazione rapida WZ non è prevista uscita automatica. Per tutti gli altri menù, il display si spegne dopo 60 secondi di inattività.

8.2 Tasti di navigazione

- La pressione contemporanea dei tasti ↑ e ENTER esegue un comando di apertura.



- La pressione contemporanea dei tasti ↓ e ENTER esegue un comando di chiusura.

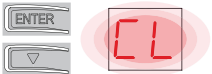

- La pressione contemporanea dei tasti ↑ e ↓ esegue un comando di POWER RESET. (Interruzione dell'alimentazione e riavvio dell'automazione).

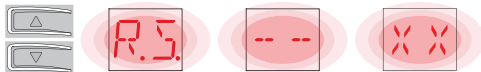

- Tenendo premuto il tasto UP ↑ o DOWN ↓ si avvia lo scorrimento veloce dei menù.
- Per impostare un parametro selezionare il valore desiderato e premere il tasto ENTER per 2 secondi per salvare.

Esempio: impostazione di 30 secondi per il parametro TC

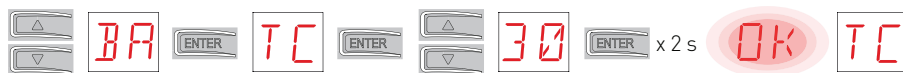

- In alcuni menù è possibile visualizzare l'unità di misura del parametro, premendo il tasto ENTER dopo la visualizzazione del valore.

8.3 Mappa del menù

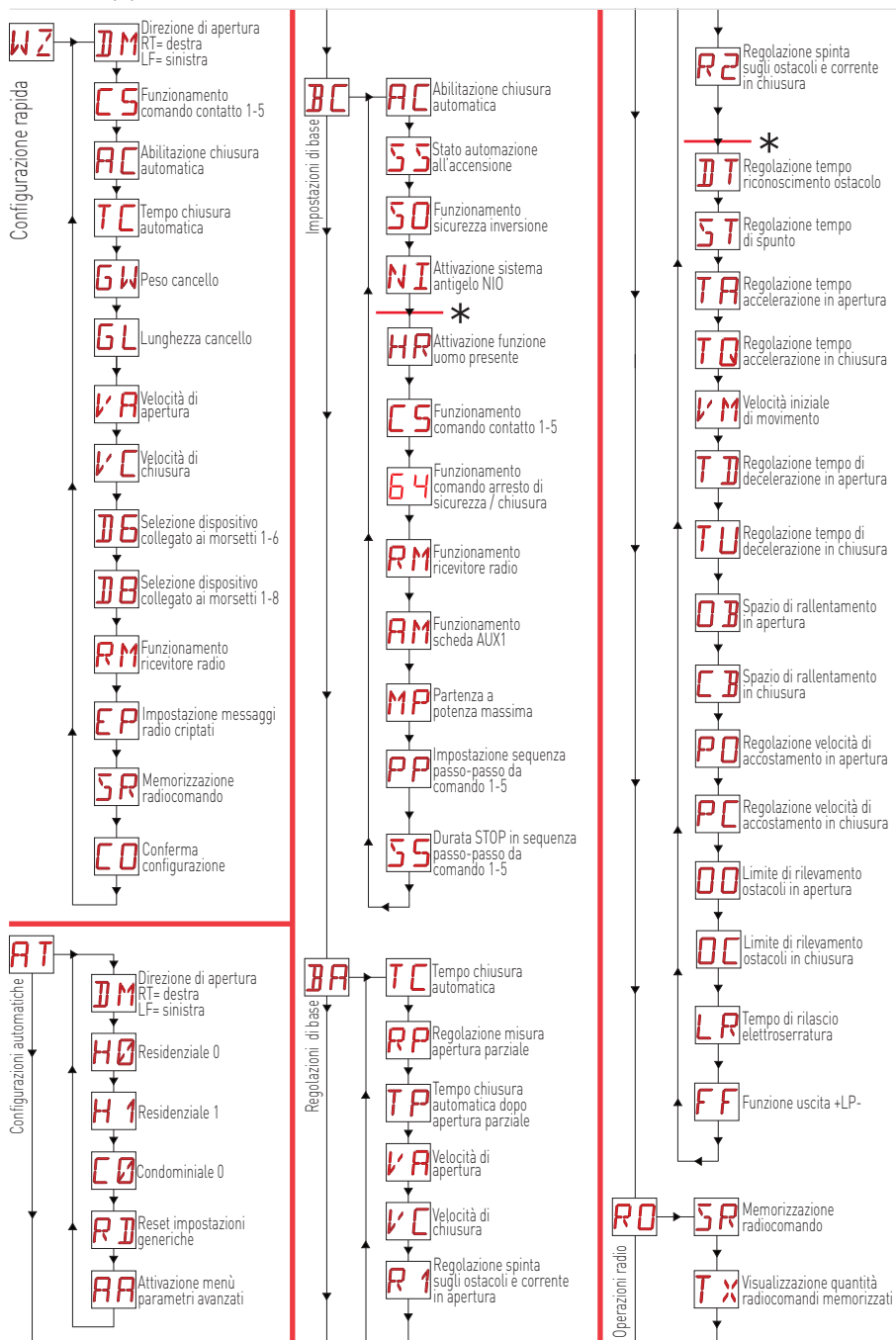

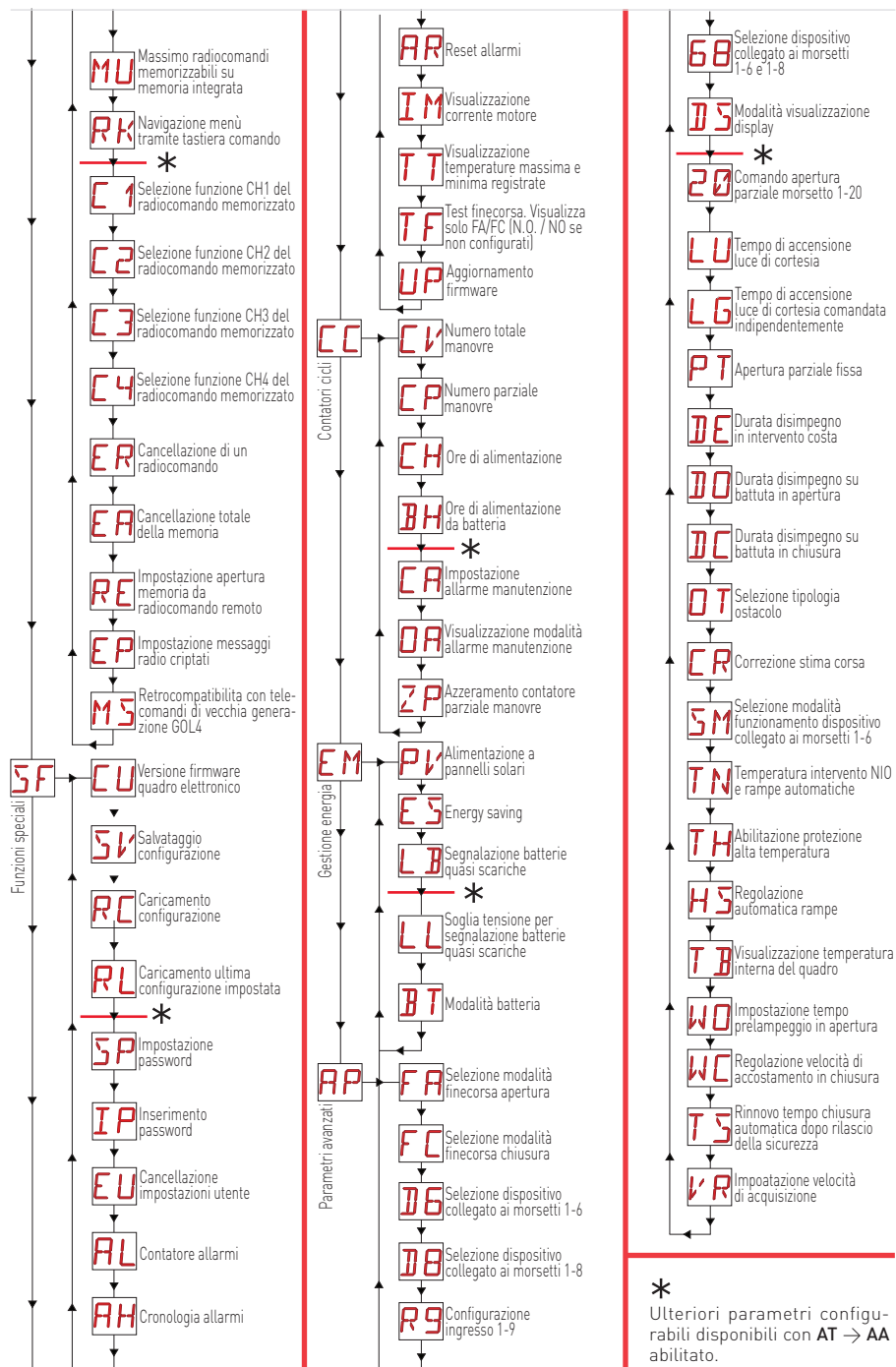

9. Avviamento prodotto

Per la configurazione rapida del prodotto utilizzare il menù WIZARD (WZ) o in alternativa il menù di secondo livello AT (Automatic Configurations - vedi par. 13.2).

Per una configurazione dettagliata e personalizzata utilizzare i menù principali BC, BA, RO, SF, CC, EM, AP.

9.1 Menù configurazione guidata WZ

Per entrare nel menù di configurazione guidata WZ:

Tenere premuto il tasto ENTER per 2 secondi.

Al termine del lampeggio OK viene visualizzato DM, primo parametro del menu.

WZ  x 2 sec.  DM

Per impostare un parametro:

1. Premere ENTER per accedere alle voci di configurazione.
2. Navigare con UP/DOWN le possibili scelte.
3. Per confermare, premere il tasto ENTER per 2 secondi. Il valore scelto lampeggia e al termine compare il parametro successivo.

DM  RT  x 2 sec.  CS

Display	Descrizione
DM	DM - Selezione del senso di apertura (guardando l'automazione dal lato ispezionabile) <ul style="list-style-type: none"> • RT: apertura verso destra  (default) • LF: apertura verso sinistra
CS	C5 - Funzionamento comando associato al contatto 30-5. <ul style="list-style-type: none"> • 1-5: passo-passo  (default) • 1-3: apertura
AC	AC - Abilitazione chiusura automatica. <ul style="list-style-type: none"> • ON: abilitata  (default) • OF: disabilitata • 1-2: dipendente dall'ingresso 1-2
TC	TC - Impostazione tempo di chiusura automatica [secondi] [NOTA: visibile solamente se al punto precedente si è scelto AC= ON] <ul style="list-style-type: none"> • da 0" a 59" con intervalli di 1 secondo. • da 1'  (default) a 2' con intervalli di 10 secondi.
GW	GW - Selezione peso del cancello. Il valore scelto setta i parametri R1 e R2 di regolazione della corrente massima di spinta del motore. <ul style="list-style-type: none"> • LG: fino a 200 Kg → (R1= R2= 30%) • MG: tra 200 Kg e 300 Kg per ION4 e ION4J, tra 200 Kg e 400 Kg per ION6 e ION6J → (R1= R2= 50%)  (default) • HG: tra 300 Kg e 400 Kg per ION4 e ION4J; tra 400 Kg e 600 Kg per ION6 e ION6J → (R1= R2= 70%)
GL	GL - Selezione lunghezza del cancello Il valore scelto setta i parametri OB e CB relativi allo spazio di rallentamento <ul style="list-style-type: none"> • 02: tra 0 e 2 m → (OB=CB= 50cm) • 04: tra 2 m e 4 m → (OB=CB= 60cm)  (default) • 06: tra 4 m e 6 m → (OB=CB= 70cm) • >6: oltre i 6 m → (OB= CB= 80cm)
VA	VA - Selezione della velocità di apertura <ul style="list-style-type: none"> • LO: 15 cm/s • ME: 20 cm/s  (default) • HI: 25 cm/s

	VC - Selezione della velocità di chiusura <ul style="list-style-type: none"> • LO: 15 cm/s • ME: 20 cm/s  (default) • HI: 25 cm/s
	D6 - Selezione del dispositivo collegato ai morsetti 1-6 <ul style="list-style-type: none"> • NO: nessuno • PH: fotocellule  (default) Per altre opzioni, vedere il menu specifico.
	D8 - Selezione del dispositivo collegato ai morsetti 1-8 <ul style="list-style-type: none"> • NO: nessuno • PH: fotocellule  (default) Per altre opzioni, vedere il menu specifico.
	RM - Funzionamento ricevitore radio <ul style="list-style-type: none"> • 1-5: passo-passo  (default) • 1-3: apertura
	EP - Impostazione messaggi area criptati Abilitando la ricezione dei messaggi criptati il quadro elettrico sarà compatibile con radiocomandi tipo "ENCRYPTED". <ul style="list-style-type: none"> • ON: abilitata • OF: disabilitata  (default)
	SR - Memorizzazione di un radiocomando Premendo ENTER, SR inizia a lampeggiare ed è possibile associare i pulsanti desiderati. Dopo la visualizzazione di OK, nel display torna a lampeggiare SR ed è possibile associare il pulsante successivo. Per uscire premere ESC oppure ENTER per 2 secondi e passare alla voce successiva. NOTA: se il display visualizza NO lampeggiante, il radiocomando potrebbe essere già memorizzato.
	CO - Salvataggio parametri In questa fase è possibile salvare i parametri precedentemente impostati. <ul style="list-style-type: none"> • YS: salva ed esegue un RESET della scheda • NO: esce senza salvare e torna a display spento (solo punto centrale) NOTA: la voce CO e i sottomenu YS/NO sono sempre lampeggianti.

Per salvare la configurazione:

Nel parametro CO selezionare la voce YS (yes) e premere il tasto ENTER per 2 secondi.
 Al termine del salvataggio, viene automaticamente eseguito un power reset della scheda.



Per uscire senza salvare le modifiche:

Nel parametro CO selezionare la voce NO e premere il tasto ENTER per 2 secondi.



Oppure: da qualsiasi parametro principale premere il tasto ESC per 2 secondi.

Esempio

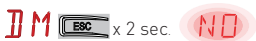

NOTE:

- I valori impostati vengono memorizzati nella scheda solamente eseguendo la procedura di salvataggio con il parametro CO.
- Il parametro CO e le voci di scelta YS e NO sono sempre lampeggianti.
- Alla conferma di una voce di configurazione si passa in automatico al parametro successivo.
- E' sempre possibile scorrere i parametri del menu con UP/DOWN.
- Non c'è uscita automatica per timeout.

10. Comandi







Si consiglia la lettura del paragrafo 13 per conoscere il dettaglio completo delle regolazioni disponibili.

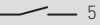
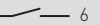

ATTENZIONE: il morsetto 30 (comune positivo comandi) ha le stesse funzioni del morsetto 1 e di conseguenza i comandi visualizzati sul display vengono indicati con 1-5, 1-3, ecc.

Esso si differenzia però dal morsetto 1 per la corrente massima che è in grado di erogare ed è attivo anche con quadro elettronico in stand by **ES** → **ON**.

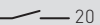
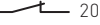
Comando	Funzione	Descrizione
30  5	N.O.	<p>Con selezione BC → CS → 1-5, la chiusura del contatto attiva una manovra di apertura o chiusura in sequenza: apertura-stop-chiusura-apertura.</p> <p>ATTENZIONE: se la chiusura automatica è abilitata, la durata dello stop è selezionata mediante la selezione BC → SS. La sequenza "apertura-stop-chiusura-apertura" può essere modificata in "apertura-stop-chiusura-stop-apertura" selezionando BC → PP.</p>
	APERTURA	Con selezione BC → CS → 1-3 , la chiusura del contatto attiva la manovra di apertura.
1  6	N.O.	CHIUSURA Con selezione BC → 64 → 1-4 , la chiusura del contatto attiva la manovra di chiusura.
1  6	N.C.	ARRESTO DI SICUREZZA Con selezione BC → 64 → 1-6 , l'apertura del contatto di sicurezza arresta e impedisce ogni movimento. NOTA: per impostare diverse funzionalità del contatto di sicurezza, vedere le impostazioni del parametro AP → SM .
1  8	N.C.	SICUREZZA IN CHIUSURA L'apertura del contatto di sicurezza provoca l'inversione del movimento (riapertura) durante la fase di chiusura. Con selezione BC → 50 → ON , ad automazione ferma l'apertura del contatto impedisce qualsiasi manovra. Con selezione BC → 50 → OF , ad automazione ferma l'apertura del contatto impedisce solamente la manovra di chiusura.
1  6 8	N.C.	SICUREZZA IN CHIUSURA E IN APERTURA L'apertura del contatto di sicurezza arresta e impedisce ogni movimento. NOTA: il funzionamento corrisponde a quello del contatto 1-6 con AP → SM → 05 .
30  20	N.O.	APERTURA PARZIALE La chiusura del contatto attiva una manovra di apertura parziale. Ad automazione ferma il comando di apertura parziale effettua la manovra opposta a quella precedente all'arresto.
30  20	N.C.	CHIUSURA AUTOMATICA O STOP Con selezione AP → 20 → 1-2 , la chiusura permanente del contatto abilita la chiusura automatica se AC → 1-2 . Con selezione AP → 20 → 1-9 , l'apertura del contatto di sicurezza provoca l'arresto del movimento. NOTA: il lampeggiante effettua un lampeggio.





ATTENZIONE: ponticellare tutti i contatti N.C. se non utilizzati o disattivarli con il relativo menù.



I morsetti con numero uguale sono equivalenti.

10.1 Costa di sicurezza autocontrollata SOFA1-SOFA2 o GOPAVRS

Comando		Funzione	Descrizione
		SAFETY TEST	Inserire il dispositivo SOFA1-SOFA2 o GOPAVRS nella apposita sede per schede ad innesto AUX. Se il test fallisce un messaggio di allarme viene visualizzato dal display.
1 — 6	N.C.	ARRESTO DI SICUREZZA	Con selezione AP → DB → 54 , collegare il contatto di uscita del dispositivo di sicurezza ai morsetti 1-6 del quadro elettronico (in serie al contatto di uscita della fotocellula, se presente).
1 — 8	N.C.	SICUREZZA IN CHIUSURA	Con selezione AP → DB → 54 , collegare il contatto di uscita del dispositivo di sicurezza ai morsetti 1-8 del quadro elettronico (in serie al contatto di uscita della fotocellula, se presente).
1 — 6 8	N.C.	SICUREZZA IN CHIUSURA E IN APERTURA	Con selezione AP → 6B → 54 collegare il contatto di uscita del dispositivo di sicurezza ai morsetti 1-6-8 del quadro elettronico (in serie al contatto di uscita della fotocellula, se presente). Se 6B → 54 , DB e DB non possono essere P4 o 54 .

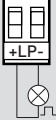
11. Uscite e accessori

Uscita	Valore Accessori	Descrizione
	24 V $\overline{\text{=}}$ / 0,3 A	Alimentazione accessori Uscita per alimentazione accessori esterni. NOTA: l'assorbimento massimo di 0,3 A corrisponde alla somma di tutti i morsetti 1.
	ANTENNA	Ingresso per antenna esterna GOL148REA oppure antenna a filo rigido, predisposta in base alla frequenza di operazione del modulo ricevente impiegato.
	24 V $\overline{\text{=}}$ / 25 W Max.	Uscita 24 V configurabile (default: lampeggiante) E' possibile selezionare le impostazioni di prelampeggio dal menù di terzo livello AP → WD e/o AP → WC . Per modificare la modalità di funzionamento dell'uscita LP fare riferimento alla selezione BA → FF .
AUX	BIXR2 BIXPR2 LAB9 LAN7S SOFA1 – SOFA2 GOPAVRS	Il quadro elettronico è provvisto di uno slot per schede di comando e di sicurezza ad innesto. L'azione della scheda di comando è selezionabile mediante la selezione BC → AM . Se si utilizzano schede radio ad innesto, rimuovere il modulo RX. Il display visualizza RV . ATTENZIONE: l'inserimento e l'estrazione della scheda ad innesto devono essere effettuati in assenza di alimentazione. ATTENZIONE: BIXLR42 non compatibile con AUX.

Uscita	Valore Accessori	Descrizione
RADIO RX 	ZENRS ZENPRS	<p>Il quadro elettronico è provvisto di una sede per moduli tipo ricevitore radio di fabbrica ZENRS (433,92 MHz). Sostituibile con un modulo ricevitore radio tipo ZENPRS (868,35 MHz). Se si utilizzano schede radio ad innesto, rimuovere il modulo RX. Il display visualizza RV.</p> <p>ATTENZIONE: l'inserimento e l'estrazione dei moduli deve essere effettuato in assenza di alimentazione.</p>
COM 	BIXMR2	<p>COM - Consente il salvataggio delle configurazioni di funzionamento mediante la funzione SF → SV. Le configurazioni salvate possono essere richiamate mediante la funzione SF → RC.</p> <p>COM - Il modulo memoria consente la memorizzazione dei radiocomandi. In caso di sostituzione del quadro elettronico, il modulo memoria in uso può essere inserito nel nuovo quadro elettronico.</p> <p>ATTENZIONE: l'inserimento e l'estrazione del modulo memoria devono essere effettuati facendo attenzione al senso di posizionamento e in assenza di alimentazione.</p>
BAT 	SBU	<p>BAT - Funzionamento a batteria. Con tensione di linea presente le batterie sono mantenute cariche. In assenza di tensione di linea il quadro viene alimentato dalle batterie fino al ripristino della linea o fino a quando la tensione delle batterie scende sotto la soglia di sicurezza. In questo ultimo caso il quadro elettronico si spegne.</p> <p>ATTENZIONE: per consentire la ricarica, le batterie devono essere sempre collegate al quadro elettronico. Verificare periodicamente l'efficienza della batteria.</p> <p>NOTA: la temperatura di funzionamento delle batterie ricaricabili è compresa fra +5°C e +40°C. Per la gestione evoluta del funzionamento a batteria fare riferimento al menù EM.</p>

12. Impostazione jumper

Jumper	Descrizione	OFF	ON
JR1	Selezione modalità display.	Modalità visualizzazione. È possibile solamente visualizzare i valori ed i parametri presenti.	Modalità manutenzione. È possibile visualizzare e modificare i valori ed i parametri presenti. L'entrata in modalità manutenzione è segnalata dall'accensione permanente sul display del punto destro.

Jumper	Descrizione	1 30	1 30
JR5	Selezione alimentazione scheda ausiliaria.		
		AUX1 alimentata da 0-1.	AUX1 alimentata da 0-30.

13. Regolazioni



NOTA: è possibile che a causa della tipologia dell'automazione e del quadro elettronico alcuni menù non siano disponibili.

13.1 Menù principale

Display	Descrizione
WZ	WZ - Wizard Menù configurazione rapida
AT	AT - Automatic Configurations Il menù consente di gestire le configurazioni automatiche del quadro elettronico.
BC	BC - Basic Configurations Il menù consente di visualizzare e modificare le impostazioni principali del quadro elettronico.
BA	BA - Basic Adjustments Il menù consente di visualizzare e modificare le regolazioni principali del quadro elettronico. NOTA: alcune impostazioni necessitano di almeno tre manovre per tararsi correttamente.
RO	RO - Radio Operations Il menù consente di gestire le funzioni radio del quadro elettronico (gestione degli allarmi, abilitazione diagnostica, aggiornamento FW).
SF	SF - Special Functions Il menù consente di impostare password e gestire le funzioni speciali nel quadro elettronico.
CC	CC - Cycles Counter Il menù consente di visualizzare il numero di manovre eseguite dall'automazione e di gestire gli interventi di manutenzione.
EM	EM - Energy Management Il menù consente di visualizzare e modificare le impostazioni e le regolazioni relative al risparmio energetico (Green Mode e gestione batterie).
AP	AP - Advanced Parameters Il menù consente di visualizzare e modificare le impostazioni e le regolazioni avanzate del quadro elettronico (modalità finecorsa, selezione dispositivi collegati a morsetti, regolazioni durata del disimpegno, regolazioni lampeggiante,...) NOTA: alcune impostazioni necessitano di almeno tre manovre per tararsi correttamente.

Dal menù principale è possibile accedere al menù di secondo livello con la seguente procedura:

- mediante i tasti  e  selezionare la funzione desiderata
- premere il tasto  per confermare



Dopo la conferma della selezione si accede al menù di secondo livello.

Per ogni funzione del menù principale sono disponibili inoltre una serie di configurazioni aggiuntive, visibili abilitando la funzione **AA** (vedi paragrafo seguente)

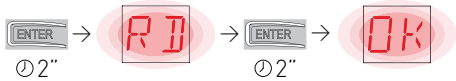

NOTA: per verificare l'avvenuta modifica dei parametri, uscire e rientrare nel parametro modificato.
Le modifiche avranno effetto a partire dalla manovra successiva.

13.2 Menù di secondo livello AT (Automatic Configurations)

Display	Descrizione	Selezioni disponibili
DM	DM - Direction mode RT - apre a destra LF - apre a sinistra	RT LF
H0	H0 - Configurazione predefinita uso residenziale 0 Questa selezione carica dei valori predefiniti per alcuni parametri base: AC - abilitazione chiusura automatica : 1-2 C5 - funzionamento comando passo-passo/apertura : passo-passo RM - funzionamento comando radio : passo-passo AM - funzionamento scheda ad innesto AUX : passo-passo SS - selezione stato dell'automazione all'accensione : aperto	
H1	H1 - Configurazione predefinita uso residenziale 1 Questa selezione carica dei valori predefiniti per alcuni parametri base: AC - abilitazione chiusura automatica : abilitata TC - impostazione tempo chiusura automatica : 1 minuto C5 - funzionamento comando passo-passo/apertura : passo-passo RM - funzionamento comando radio : passo-passo AM - funzionamento scheda ad innesto AUX : passo-passo SS - selezione stato dell'automazione all'accensione : chiuso	
C0	C0 - Configurazione predefinita uso condominiale 0 Questa selezione carica dei valori predefiniti per alcuni parametri base: AC - abilitazione chiusura automatica : abilitata TC - impostazione tempo chiusura automatica : 1 minuto C5 - funzionamento comando passo-passo/apertura : apertura RM - funzionamento comando radio : apertura AM - funzionamento scheda ad innesto AUX : apertura SS - selezione stato dell'automazione all'accensione : chiuso	
RD	RD - Reset impostazioni generiche (SETTINGS RESET) 	
AA	AA - Attivazione di ulteriori parametri configurabili per ogni funzione del menù principale   	
	Dopo l'attivazione è possibile scorrere i menù di terzo livello. I menù di terzo livello sono attivi per 30 min.	

AT - Automatic configurations

13.3 Menù di secondo livello BC (Basic Configurations)

BC - Basic configurations	Display	Descrizione	Selezioni disponibili
	AC	AC - Abilitazione chiusura automatica ON - Abilitato. OF - Disabilitato. 1-2 - Dipendente dall'ingresso 1-2.	ON <u>1-2</u> OF
	SS	SS - Selezione stato dell'automazione all'accensione OP - Aperto. CL - Chiuso. Indica come il quadro elettronico considera l'automazione al momento dell'accensione o dopo un comando POWER RESET.	OP CL <u>CL</u>
	SO	SO - Abilitazione funzionamento sicurezza di inversione ON - Abilitato. OF - Disabilitato. Quando abilitato (ON) ad automazione ferma, se il contatto 1-8 è aperto, viene impedita qualsiasi manovra. Quando disabilitato (OF) ad automazione ferma, se il contatto 1-8 è aperto, è possibile attivare la manovra di apertura.	ON <u>OF</u>
	NI	NI - Abilitazione sistema elettronico antigelo NIO ON - Abilitato. OF - Disabilitato. Quando abilitato (ON) mantiene l'efficienza del motore anche a basse temperature ambiente. NOTA: per un corretto funzionamento, il quadro elettronico deve trovarsi alla stessa temperatura ambiente dei motori. La temperatura di intervento del NIO può essere impostata mediante la selezione AP → TN .	ON <u>OF</u>

13.3.1 Ulteriori parametri configurabili del livello BC, disponibili con **AT** → **AA** abilitato

BC - Basic configurations	Display	Descrizione	Selezioni disponibili	
	HR	<p>HR - Abilitazione funzione uomo presente. ON - Abilitato. OF - Disabilitato. NOTA: Impostare HR → ON solo se 64 → 1-4 e C5 → 1-3.</p> <div style="background-color: yellow; padding: 5px;"> <p>⚠ ATTENZIONE:</p> <ul style="list-style-type: none"> • Se è attivo il funzionamento UOMO PRESENTE, quando si aziona un comando di apertura o chiusura, assicurarsi che eventuali altre persone siano lontane dall'automazione. • L'organo di azionamento per la funzione UOMO PRESENTE deve essere posizionato all'interno del campo visivo della parte guidata ma lontano dalle parti in movimento. • Inoltre deve essere installato ad un'altezza minima di 1,5 m e non accessibile al pubblico. </div>	ON	OF
C5	<p>C5 - Funzionamento comando associato al contatto 30-5. 1-5 - Passo-passo. 1-3 - Apertura.</p>	1-5	1-3	
64	<p>64 - Funzionamento comando arresto di sicurezza/chiusura. 1-4 - Chiusura 1-6 - Arresto di sicurezza</p>	1-4	1-6	
RM	<p>RM - Funzionamento ricevitore radio. 1-5 - Passo-passo. 1-3 - Apertura.</p>	1-5	1-3	
AM	<p>AM - Funzionamento scheda di comando ad innesto AUX1. 1-5 - Passo-passo. 1-3 - Apertura.</p>	1-5	1-3	
MP	<p>MP - Partenza a potenza massima. ON - Durante lo spunto aumenta la spinta sugli ostacoli al massimo. OFF - Durante lo spunto la spinta sugli ostacoli è quella regolata da R 1-R2.</p>	ON	OF	
PP	<p>PP - Impostazione della sequenza passo-passo da comando 1-5. ON - Apertura-Stop-Chiusura-Stop-Apertura. OF - Apertura-Stop-Chiusura-Apertura.</p>	ON	OF	
S5	<p>S5 - Durata dello STOP nella sequenza passo-passo da comando 1-5. ON - Permanente. OF - Temporaneo.</p>	ON	OF	

13.4 Menù di secondo livello BA (Basic Adjustment)

Display	Descrizione	Selezioni disponibili
TC	<p>TC - Impostazione tempo di chiusura automatica. [s] La regolazione avviene con intervalli di sensibilità diversi.</p> <ul style="list-style-type: none"> da 0" a 59" con intervalli di 1 secondo. da 1' a 2' con intervalli di 10 secondi. 	<p>00:59 1' 21'' <u>1'00''</u></p>
RP	<p>RP - Regolazione della misura di apertura parziale. [%] Regola la percentuale di manovra rispetto all'apertura totale dell'automazione.</p> <p>10 - Minimo. 99 - Massimo.</p>	<p>10:99 <u>30</u></p>
TP	<p>TP - Impostazione del tempo di chiusura automatica dopo apertura parziale. [s] La regolazione avviene con intervalli di sensibilità diversi.</p> <ul style="list-style-type: none"> da 0" a 59" con intervalli di 1 secondo. da 1' a 2' con intervalli di 10 secondi. 	<p>00:59 1' 21'' <u>30</u></p>
VA	<p>VA - Velocità di apertura. [cm/s]</p>	<p>10:30 <u>20</u></p>
VC	<p>VC - Velocità di chiusura. [cm/s]</p>	<p>10:30 <u>20</u></p>
R1	<p>R1 - Regolazione della spinta sugli ostacoli e della corrente del motore in apertura. [%] Il quadro elettronico è dotato di un dispositivo di sicurezza che in presenza di un ostacolo:</p> <ul style="list-style-type: none"> arresta il movimento e, se fuori dallo spazio limite di rilevamento ostacoli, esegue una manovra di disimpegno. <p>Lo spazio limite di rilevamento ostacoli in apertura viene determinato dal tipo di finecorsa installato, in assenza di finecorsa viene determinato in base alla selezione BA → 00.</p> <p>00 - Spinta minima. 99 - Spinta massima.</p>	<p>00:99 <u>50</u></p>

Display	Descrizione	Selezioni disponibili
R2	<p>R2 - Regolazione della spinta sugli ostacoli e della corrente del motore in chiusura. [%]</p> <p>Il quadro elettronico è dotato di un dispositivo di sicurezza che in presenza di un ostacolo:</p> <ul style="list-style-type: none"> in chiusura fuori dallo spazio limite di rilevamento ostacoli, inverte il movimento; in chiusura dentro lo spazio limite di rilevamento ostacoli, arresta il movimento. <p>Lo spazio limite di rilevamento ostacoli in chiusura viene determinato dal tipo di finecorsa installato, in assenza di finecorsa viene determinato in base alla selezione BA → OC.</p> <p>00 - Spinta minima. 99 - Spinta massima.</p>	

13.4.1 Ulteriori parametri configurabili del livello BA, disponibili con **AT** → **AA** abilitato

Display	Descrizione	Selezioni disponibili
DT	<p>DT - Regolazione tempo di riconoscimento ostacolo. [s/100]</p> <p>10 - Minimo. 60 - Massimo. NOTA: la regolazione del parametro avviene in centesimi di secondo.</p>	
ST	<p>ST - Regolazione del tempo di spunto. [s]</p> <p>0,5 - Minimo. 3,0 - Massimo.</p>	
TA	<p>TA - Regolazione del tempo di accelerazione in apertura. [s]</p> <p>0,5 - Minimo. 9,9 - Massimo.</p>	
TQ	<p>TQ - Regolazione del tempo di accelerazione in chiusura. [s]</p> <p>0,5 - Minimo. 9,9 - Massimo.</p>	
VM	<p>VM - Velocità iniziale di movimento. [cm/s]</p> <p>00 - Minimo. 15 - Massimo.</p>	
TD	<p>TD - Regolazione del tempo di decelerazione in apertura. [%]</p> <p>Regola la pendenza della rampa di decelerazione in apertura.</p> <p>10 - Minimo. 99 - Massimo.</p>	
TU	<p>TU - Regolazione del tempo di decelerazione in chiusura. [%]</p> <p>Regola la pendenza della rampa di decelerazione in chiusura.</p> <p>10 - Minimo. 99 - Massimo.</p>	
OB	<p>OB - Impostazione dello spazio di rallentamento in apertura. [cm]</p> <p>Indica la distanza dalla fine della corsa di apertura dalla quale inizia la rampa di decelerazione.</p> <p>05 - Minimo. 99 - Massimo.</p>	



BA - Basic adjustment

Display	Descrizione	Selezioni disponibili
CB	CB - Impostazione dello spazio di rallentamento in chiusura. [cm] Indica la distanza dalla fine della corsa di chiusura dalla quale inizia la rampa di decelerazione. 05 - Minimo. 99 - Massimo.	05 99 <u>60</u>
PO	PO - Regolazione della velocità di accostamento in apertura. [cm/s] Indica la velocità dalla fine della rampa di decelerazione fino alla fine della corsa di apertura. 03 - Minimo. 10 - Massimo. NOTA: Aumentare progressivamente la velocità di accostamento, nel caso si verificassero delle rapide vibrazioni in successione (chattering) in cancelli con peso elevato e installati con lieve pendenza.	03 10 <u>05</u>
PC	PC - Regolazione della velocità di accostamento in chiusura. [cm/s] Indica la velocità dalla fine della rampa di decelerazione fino alla fine della corsa di chiusura. 03 - Minimo. 10 - Massimo.	03 10 <u>05</u>
OO	OO - Limite di rilevamento ostacoli in apertura. [cm] Indica lo spazio dalla battuta di apertura in cui è disattivato il disimpegno. NOTA: non attivo se $AP \rightarrow FA \rightarrow Sx$ o se $AP \rightarrow FA \rightarrow Px$.	05 99 <u>40</u>
OC	OC - Limite di rilevamento ostacoli in chiusura. [cm] Indica lo spazio dalla battuta di chiusura in cui è disattivata l'inversione. NOTA: non attivo se $AP \rightarrow FC \rightarrow Sx$ e se $AP \rightarrow FC \rightarrow Px$.	05 99 <u>40</u>
LR	LR - Tempo di rilascio dell'elettroserratura. [s] Se abilitata, indica il tempo di attivazione dell'elettroserratura alla partenza di ogni manovra di apertura da automazione chiusa.	0.5 2.5 <u>1.5</u>
FF	FF - Funzione uscita +LP- 00 - luce di cortesia. 01 - elettroserratura. 02 - elettroserratura + colpo di sblocco. 03 - lampeggiante ON-OFF. 04 - lampeggiante ON-OFF per LED senza oscillatore. 05 - lampeggiante fisso a 230 V~ o a led con oscillatore interno. 06 - spia cancello aperto proporzionale (con segnalazione di funzionamento in batteria). 07 - spia cancello aperto fissa (automazione non chiusa). 08 - automazione chiusa (per elettromagnete tipo fail safe). 09 - automazione aperta. 10 - automazione in movimento (utilizzabile anche per elettromagnete da alimentare per tutta la durata della manovra). 11 - automazione in apertura. 12 - automazione in chiusura. 13 - allarme manutenzione. 14 - segnalazione di batterie quasi scariche. ON - uscita sempre attivata.	00 01 02 03 <u>04 05</u> 06 07 08 09 10 11 12 13 14 ON

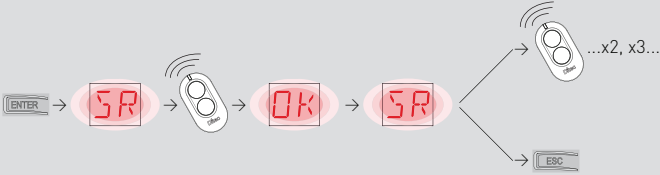
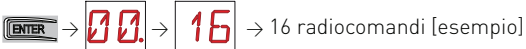

NOTA: eseguire le regolazioni gradatamente, e solo dopo aver effettuato almeno tre manovre complete, per permettere al quadro elettronico di tararsi correttamente e rilevare eventuali attriti durante le manovre.

13.5 Menù di secondo livello RO (Radio Operation)

Display	Descrizione						
SR SR - Memorizzazione di un radiocomando.	<p>E' possibile accedere direttamente al menù Memorizzazione di un radiocomando anche con display spento solamente con l'opzione Modalità di visualizzazione del display impostata in 00 oppure in 03:</p> <ul style="list-style-type: none"> • nel caso si effettui la trasmissione di un radiocomando non presente in memoria; • nel caso si effettui la trasmissione di un canale non memorizzato di un radiocomando già presente in memoria.  <p>ATTENZIONE: se il display visualizza NO lampeggiante, il radiocomando potrebbe essere già memorizzato.</p>						
TX TX - Visualizzazione contatore radiocomandi memorizzati.	 <p>→ 16 radiocomandi [esempio]</p>						
MU MU - Indicazione del numero massimo di radiocomandi memorizzabili su memoria integrata.	<p>E' possibile memorizzare massimo 100 o 200 codici radiocomando.</p>  <p>20 - 200 radiocomandi memorizzabili. 10 - 100 radiocomandi memorizzabili.</p> <table border="1" data-bbox="795 686 980 898"> <thead> <tr> <th colspan="2">Selezioni disponibili</th> </tr> </thead> <tbody> <tr> <td style="text-align: center; vertical-align: middle;">20</td> <td style="text-align: center; vertical-align: middle;">10</td> </tr> <tr> <td></td> <td style="text-align: center;">—</td> </tr> </tbody> </table>	Selezioni disponibili		20	10		—
Selezioni disponibili							
20	10						
	—						



ATTENZIONE: selezionando **MU** → **20** (200 radiocomandi) le configurazioni **U 1** e **U 2** salvate col comando **SF** → **SV** andranno perse, così come l'ultima configurazione ricaricabile con **RL**. Inoltre non sarà possibile salvare nuove configurazioni su **U 1** e **U 2**.

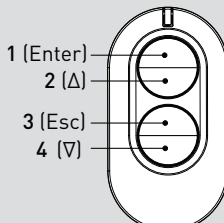

Display	Descrizione	Selezioni disponibili
RK	<p>RK - Navigazione menù tramite tastiera radiocomando. ON - Abilitato OF - Disabilitato</p> <p>Con display spento digitare velocemente la sequenza di tasti ③ ③ ② ④ ① dal radiocomando memorizzato che si intende utilizzare. Assicurarsi che tutti i tasti CH siano memorizzati.</p> <p>ATTENZIONE: durante la navigazione tramite tastiera radiocomando, TUTTI i radiocomandi memorizzati non sono attivi.</p> 	ON OF
	<p>Per facilitare la visione e la regolazione, evitando la pressione continua del telecomando, premendo una volta il tasto UP ↑ o DOWN ↓ si avvia lo scorrimento lento dei parametri. La doppia pressione del tasto UP ↑ o DOWN ↓ avvia lo scorrimento veloce dei parametri. Per fermare lo scorrimento premere ENTER. Per confermare la scelta del parametro premere nuovamente ENTER. Per testare l'eventuale nuova configurazione spegnere il display e dare un comando di apertura mediante il tasto ③. La navigazione tramite tastiera radiocomando si disabilita automaticamente dopo 4 minuti di inattività oppure impostando RK → OF.</p>	

13.5.1 Ulteriori parametri configurabili del livello R0, disponibili con **AT** → **AA** abilitato





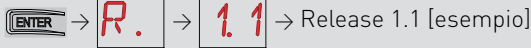
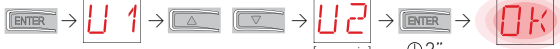
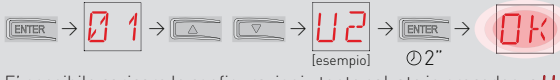

Display	Descrizione	Selezioni disponibili
[1	<p>C1, C2, C3, C4 - Selezione della funzione CH1, CH2, CH3, CH4 del radiocomando memorizzato. NO - Nessuna impostazione selezionata 1-3 - Comando di apertura 1-4 - Comando di chiusura 1-5 - Comando passo-passo P3 - Comando di apertura parziale LG - Comando accensione/spengimento luce di cortesia 1-9 - Comando di STOP</p> <p>Se viene memorizzato un solo tasto CH (qualsiasi) del radiocomando, viene eseguito il comando di apertura o passo-passo.</p> <p>NOTA: le opzioni 1-3 (apertura) e 1-5 (passo-passo) sono presenti in alternativa e sono dipendenti dalla selezione BC → RM.</p>	NO 1-3 1-4 1-5 P3 LG
[2	<p>Se vengono memorizzati da due a quattro tasti CH dello stesso radiocomando, le funzioni abbinata di fabbrica ai tasti CH sono le seguenti:</p> <ul style="list-style-type: none"> • CH1 = comando apertura/passo-passo; • CH2 = comando apertura parziale; • CH3 = comando accensione/spengimento luce di cortesia • CH4 = comando di STOP. 	1-9
[3		
[4		
ER	<p>ER - Cancellazione di un singolo radiocomando.</p> 	

Display	Descrizione	Selezioni disponibili
EA	EA - Cancellazione totale della memoria.  ⌚ 2"	
RE	RE - Impostazione di apertura della memoria da comando remoto. OF - Disabilitato ON - Abilitato. Quando abilitato (ON) si attiva la programmazione remota. Per memorizzare nuovi radiocomandi, senza agire sul quadro elettronico, fare riferimento alle istruzioni dei radiocomandi stessi. NOTA: fare attenzione che radiocomandi non desiderati non vengano memorizzati involontariamente.	<u>ON</u> OF
EP	EP - Impostazione messaggi area criptati Abilitando la ricezione dei messaggi criptati il quadro elettrico sarà compatibile con radiocomandi tipo "ENCRYPTED".	<u>ON</u> OF
MS	MS - Impostazione retrocompatibilità con telecomandi di vecchia generazione GOL4 i NOTA: versione firmware 1.2.3 o successive OF - Compatibilità con telecomandi di vecchia generazione GOL4 e nuovi ZEN ON - Compatibilità con telecomandi della serie ZEN i NOTA: si consiglia l'utilizzo di MS=ON se sull'impianto sono utilizzati solo telecomandi della serie ZEN.	<u>ON</u> OF

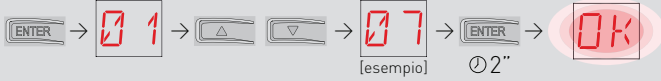
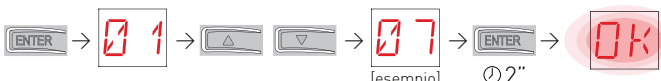
13.6 Menù di secondo livello SF (Special Functions)

Display	Descrizione	Selezioni disponibili
CU	CU - Visualizzazione versione firmware quadro elettronico  → Release 1.1 [esempio]	
SV	SV - Salvataggio configurazione utente su modulo memoria del quadro elettronico  ⌚ 2" Con selezione RO → MU → 10 è possibile salvare fino a 2 configurazioni personalizzate nelle posizioni di memoria U 1 e U 2 solamente con modulo di memoria presente sul quadro elettronico. ATTENZIONE: nel caso sia stato selezionato RO → MU → 20 , non sarà possibile salvare alcuna configurazione utente su U 1 e U 2 . ATTENZIONE: se il display visualizza NO lampeggiante, il modulo memoria potrebbe non essere presente.	<u>U 1</u> U 2
RC	RC - Caricamento configurazione  ⌚ 2" E' possibile caricare le configurazioni utente salvate in precedenza U 1 e U 2 sul modulo memoria del quadro elettronico.	<u>U 1</u> U 2
RL	RL - Caricamento ultima configurazione impostata  ⌚ 2" Il quadro elettronico salva automaticamente l'ultima configurazione impostata e la mantiene memorizzata nel modulo memoria. In caso di guasto o sostituzione del quadro elettronico è possibile ripristinare l'ultima configurazione dell'automazione inserendo il modulo memoria e caricando l'ultima configurazione impostata.	



13.6.1 Ulteriori parametri configurabili del livello SF, disponibili con **AT** → **AA** abilitato

Display	Descrizione
SP	<p>SP - Impostazione della password.</p>  <p>NOTA: la selezione è disponibile solamente con la password non impostata. L'impostazione della password impedisce l'accesso alle selezioni ed alle regolazioni a personale non autorizzato. E' possibile annullare la password impostata selezionando la sequenza JR1= ON, JR1= OFF, JR1= ON.</p>
IP	<p>IP - Inserimento della password.</p>  <p>NOTA: la selezione è disponibile solamente con la password impostata. Con password non inserita si accede in modalità visualizzazione indipendentemente dalla selezione effettuata con JR1. Con password inserita si accede in modalità manutenzione.</p>
EU	<p>EU - Cancellazione delle configurazioni utente e dell'ultima configurazione impostata presenti nel modulo memoria.</p> 
AL	<p>AL - Contatore allarmi. Permette di visualizzare in sequenza i contatori degli allarmi che si sono verificati almeno una volta. [codice allarme + numero eventi]. Con  e  è possibile scorrere tutti i contatori e visualizzare tutti gli allarmi registrati.</p>
AH	<p>AH - Cronologia allarmi. Permette di visualizzare in sequenza gli allarmi che si sono verificati (fino ad un massimo di 20). Con  e  è possibile scorrere tutta la cronologia allarmi. Sul display vengono visualizzati, in maniera alternata, il numero e il codice dell'allarme. Il numero più alto corrisponde all'allarme più recente, quello più basso (0) all'allarme più vecchio.</p>

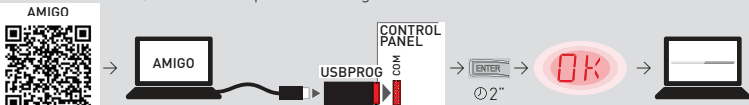
SF - Special functions

Display	Descrizione
AR	AR - Reset allarmi. Resetta tutti gli allarmi in memoria (contatori e cronologia).  ⓪2"
IM	IM - Visualizzazione corrente motore
TT	TT - Visualizzazione temperature min/max registrate <ul style="list-style-type: none"> • premendo per 2 sec si resettano i valori • valore minimo con punto destro attivo
TF	TF - Test dei finecorsa Vengono visualizzati solo FA/FC quando i rispettivi finecorsa sono configurati e attivi. Se i finecorsa sono attivi ma non configurati: <ul style="list-style-type: none"> • FA= N.O. (entrambi i punti attivi) • FC= NO (nessun punto attivo)
UP	UP - Aggiornamento firmware Attiva il bootloader della scheda per eseguire l'aggiornamento firmware utilizzando USBPROG e software AMIGO, mediante la procedura seguente: 

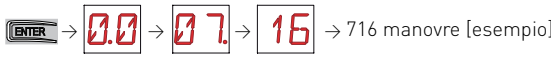

13.7 Menù di secondo livello CC (Cycles Counter)

Display	Descrizione
CV	CV - Visualizzazione contatore totale manovre. 
CP	CP - Visualizzazione contatore parziale manovre. 
CH	CH - Visualizzazione contatore ore di alimentazione. 
BH	BH - Visualizzazione contatore ore di alimentazione da batteria. 

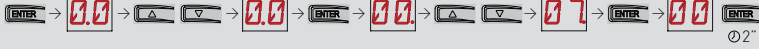
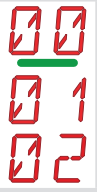
13.7.1 Ulteriori parametri configurabili del livello CC, disponibili con **AT** → **AA** abilitato

Display	Descrizione	Selezioni disponibili
CC - Cycles counter	CA - Impostazione allarme manutenzione (impostazione di fabbrica - allarme disattivato: 0.0 00. 00). E' possibile impostare il numero di manovre desiderato (relativo al contatore parziale manovre) per la segnalazione dell'allarme manutenzione. Al raggiungimento del numero di manovre impostato il display visualizza il messaggio di allarme V 0 . Esempio: impostazione di allarme manutenzione al raggiungimento di 700 manovre (00) (07) (00) 	
	OA - Selezione modalita' di visualizzazione allarme manutenzione. 00 - Visualizzazione a display (messaggio di allarme V 0). 01 - Visualizzazione su lampeggiante (ad automazione ferma effettua 4 lampeggi ripetendoli ogni ora) e a display (messaggio di allarme V 0). 02 - Visualizzazione su spia cancello aperto (ad automazione chiusa effettua 4 lampeggi ripetendoli ogni ora) e a display (messaggio di allarme V 0).	
	ZP - Azzeramento contatore parziale manovre.  Per un corretto funzionamento è consigliato azzerare il contatore parziale manovre: <ul style="list-style-type: none"> • dopo ogni intervento di manutenzione; • dopo ogni impostazione dell'intervallo allarme manutenzione. 	

13.8 Menù di secondo livello EM (Energy Management)

Display	Descrizione	Selezioni disponibili
EM - Energy management	PV - Alimentazione a pannelli solari (non di nostra fornitura) ON - Abilitata. OF - Disabilitata.	
	ES - Energy Saving (disalimentazione accessori, collegati ai morsetti 0-1, ad automazione in stand-by). ON - Abilitata (sul display lampeggia il puntino rosso a destra ogni 5 sec., l'uscita +LP- è gestita solo per la funzione luce di cortesia). OF - Disabilitata. La modalita di disalimentazione si attiva dopo 15 s con cancello chiuso, oppure con cancello fermo senza chiusura automatica abilitata. L'automazione riprende il suo normale funzionamento a seguito di un comando ricevuto da scheda radio (ZENRS-ZENPRS), oppure a seguito di un contatto 30-5, 30-20. ATTENZIONE: se si utilizzano accessori che devono rimanere alimentati anche con Energy Saving abilitato (es. LAN4 o GOPAV), impostare il jumper JR5 relativo allo slot utilizzato su alimentazione da 0-30.	

Display	Descrizione	Selezioni disponibili
EM LB	LB - Segnalazione batterie quasi scariche.	
	00 - Visualizzazione a display (messaggio di allarme BO).	<u>00</u>
	01 - Visualizzazione su lampeggiante (ad automazione ferma effettua 2 lampeggi ripetendoli ogni ora) e a display (messaggio di allarme BO).	<u>01</u>
	02 - Visualizzazione su spia cancello aperto (ad automazione chiusa effettua 2 lampeggi ripetendoli ogni ora) e a display (messaggio di allarme BO).	<u>02</u>

13.8.1 Ulteriori parametri configurabili del livello EM, disponibili con **AT** → **AA** abilitato

Display	Descrizione	Selezioni disponibili
EM - Energy management LL	LL - Soglia di tensione per la segnalazione di batterie quasi scariche. (V)	
	17 - Minimo. 24 - Massimo. NOTA: la regolazione avviene con intervallo di sensibilità di 0,5 V, indicati dall'accensione del punto decimale destro.	17.24 <u>22</u>
EM - Energy management BT	BT - Modalità batteria.	
	00 - Antipanico (effettua l'apertura in seguito alla mancanza della tensione di rete, l'automazione esegue una manovra di apertura e non accetta ulteriori comandi fino al ripristino della tensione di rete stessa).	<u>00</u> 01
	01 - Funzionamento continuo, ultima manovra effettuata prima dello spegnimento del quadro elettronico sarà un' apertura. 02 - Funzionamento continuo, ultima manovra effettuata prima dello spegnimento del quadro elettronico sarà una chiusura.	<u>02</u>

13.9 Menù di secondo livello AP (Advanced Parameters)

Display	Descrizione	Selezioni disponibili
AP - Advanced parameters FA	FA - Selezione della modalità del finecorsa di apertura.	
	NO - Nessuno	<u>NO</u> PX
	SX - Finecorsa di arresto (dopo l'attivazione il cancello arresta il movimento). PX - Finecorsa di prossimità (dopo l'attivazione il cancello procede fino alla battuta e qualsiasi ostacolo viene considerato battuta).	<u>SX</u>
AP - Advanced parameters FC	FC - Selezione della modalità del finecorsa di chiusura.	
	NO - Nessuno.	<u>NO</u> PX
	SX - Finecorsa di arresto (dopo l'attivazione il cancello arresta il movimento). PX - Finecorsa di prossimità (dopo l'attivazione il cancello procede fino alla battuta e qualsiasi ostacolo viene considerato battuta).	<u>SX</u>
AP - Advanced parameters D6	D6 - Selezione del dispositivo collegato ai morsetti 1-6.	
	NO - Nessuno.	<u>NO</u> PH
	PH - Fotocellule. P41 - Fotocellule con safety test.	<u>P41</u> SE
	SE - Costa di sicurezza (in caso di apertura del contatto 1-6, dopo l'arresto, viene effettuato un disimpegno di 10 cm). S41 - Costa di sicurezza con safety test (in caso di apertura del contatto 1-6, dopo l'arresto, viene effettuato un disimpegno di durata dipendente dalla selezione AP → IE).	<u>S41</u>

AP - Advanced parameters

Display	Descrizione	Selezioni disponibili
D8	D8 - Selezione del dispositivo collegato ai morsetti 1-8. NO - Nessuno. PH - Fotocellule. P41 - Fotocellule con safety test . SE - Costa di sicurezza. S41 - Costa di sicurezza con safety test.	NO PH P41 SE S41
R9	R9 - Abilitazione chiusura automatica dopo comando 1-9 (STOP). ON - Abilitato OF - Disabilitato Quando abilitato (ON) dopo un comando 1-9, l'automazione effettua la chiusura automatica, se abilitata, dopo il tempo impostato.	ON OF
68	68 - Selezione del dispositivo collegato contemporaneamente ai morsetti 1-6 e 1-8. NO - Nessuno. SE - Costa di sicurezza. S41 - Costa di sicurezza con safety test. Se diverso da NO l'apertura contemporanea degli ingressi 1-6 e 1-8 causa: <ul style="list-style-type: none"> • arresto e inversione del movimento durante la manovra di chiusura. • arresto e disimpegno di durata dipendente dalla selezione AP → DE durante la manovra di apertura. 	NO SE S41
D5	DS - Impostazione della modalità di visualizzazione del display. 00 - Nessuna visualizzazione. 01 - Comandi e sicurezze con test radio. Visualizzazione conto alla rovescia tempo chiusura automatica . 02 - Stato dell'automazione. 03 - Comandi e sicurezze. NOTA: l'impostazione 01 consente la visualizzazione della ricezione di una trasmissione radio per verifiche di portata.	00 01 02 03



NOTA: eseguire le regolazioni gradatamente, e solo dopo aver effettuato almeno tre manovre complete, per permettere al quadro elettronico di tararsi correttamente e rilevare eventuali attriti durante le manovre.

13.9.1 Ulteriori parametri configurabili del livello AP, disponibili con

AT → **AA** abilitato

Display	Descrizione	Selezioni disponibili
20	20 - Funzionamento comando apertura parziale morsetto 1-20. P3 - Comando apertura parziale. 1-2 - Abilitazione chiusura automatica. 1-9 - Ingresso di Stop.	P3 1-2 — 1-9
LU	LU - Impostazione tempo di accensione luce di cortesia (s). Per abilitare il parametro, impostare la selezione BA → FF come luce di cortesia. La regolazione avviene con intervalli di sensibilità diversi. NO - Disabilitata. • da 01" a 59" con intervalli di 1 secondo; • da 1' a 2' con intervalli di 10 secondi; • da 2' a 3' con intervallo di 1 minuto; ON - Accensione permanente, spegnimento mediante comando radio. NOTA: la luce di cortesia si accende all'inizio di ogni manovra.	NO 0 159 1' 2' 2' 3' — — ON
LG	LG - Impostazione tempo di accensione luce di cortesia comandata indipendentemente. [s] Per abilitare il parametro, impostare la selezione BA → FF come luce di cortesia. La regolazione avviene con intervalli di sensibilità diversi. NO - Disabilitata. • da 01" a 59" con intervalli di 1 secondo; • da 1' a 2' con intervalli di 10 secondi; • da 2' a 3' con intervallo di 1 minuto; ON - Accensione e spegnimento mediante comando radio. NOTA: l'accensione della luce non dipende dall'inizio di una manovra ma è possibile comandarla separatamente mediante l'apposito tasto del radiocomando.	NO 0 159 1' 2' 2' 3' — — ON
PT	PT - Apertura parziale fissa. ON - Abilitato. OF - Disabilitato. Se ON , un comando di apertura parziale dato sulla quota di apertura parziale viene ignorato. Con contatto 1-20 chiuso (ad esempio con timer o selettore manuale), il cancello si aprirà parzialmente e se in seguito verrà aperto totalmente (comando 1-3) e poi richiuso (anche con chiusura automatica), si fermerà sulla quota di apertura parziale.	ON OF — —
DE	DE - Impostazione del disimpegno in caso di intervento di una costa. [cm] Regola la distanza del disimpegno in caso di intervento di una costa (attiva o passiva) in apertura e chiusura. 00 - Disattivata. 20 - Massimo.	00 20 — 10 — —
DO	DO - Impostazione del disimpegno sulla battuta in apertura. [mm] Regola la distanza del disimpegno sulla battuta meccanica di apertura. 00 - Disabilitata. 15 - Massimo. NOTA: Non attivo se FA → Sx	00 15 — 07 — —
DC	DC - Impostazione del disimpegno sulla battuta in chiusura. [mm] Regola la distanza del disimpegno sulla battuta meccanica di chiusura. 00 - Disabilitata. 15 - Massimo. NOTA: Non attivo se FC → Sx .	00 15 — 07 — —

AP - Advanced parameters

IP2288IT

AP - Advanced parameters

Display	Descrizione	Selezioni disponibili
OT	OT - Selezione tipologia di riconoscimento dell'ostacolo. 00 - Sovracorrente o porta ferma 01 - Sovracorrente 02 - Porta ferma NOTA: il riconoscimento ostacolo per "porta ferma" è più veloce ma più sensibile.	00 0 1 02 —
CR	CR - Correzione stima corsa. [%] NON UTILIZZARE (solo diagnostica)	-- 9 + 9
SM	SM - Selezione modalità di funzionamento dispositivo collegato ai morsetti 1-6. 00 - Durante la manovra l'apertura del contatto di sicurezza arresta il movimento (con disimpegno se 06 → SE / S4). 01 - Durante la manovra l'apertura del contatto di sicurezza arresta il movimento (con disimpegno se 06 → SE / S4). Richiuso il contatto riprende la manovra interrotta. 02 - Durante la manovra l'apertura del contatto di sicurezza arresta il movimento (con disimpegno se 06 → SE / S4). Richiuso il contatto effettua una manovra di apertura. 03 - Durante la manovra di chiusura, l'apertura del contatto di sicurezza inverte il movimento. Durante la manovra di apertura la sicurezza viene ignorata. 04 - Durante la manovra di apertura, l'apertura del contatto di sicurezza arresta il movimento (con disimpegno se 06 → SE / S4). Richiuso il contatto riprende la manovra di apertura interrotta. Durante la manovra di chiusura la sicurezza viene ignorata. 05 - Durante la manovra di chiusura, l'apertura del contatto di sicurezza arresta e inverte il movimento. Durante la manovra di apertura, l'apertura del contatto di sicurezza arresta il movimento (con disimpegno se 06 → SE / S4). 06 - Durante una manovra, l'apertura del contatto di sicurezza arresta il movimento. Alla richiusura del contatto, la chiusura automatica è disabilitata.	00 0 1 02 0 3 04 0 5 06
TN	TN - Impostazione della temperatura di intervento sistema elettronico antigelo NIO e rampe automatiche HS. [°C] Il valore non si riferisce alla temperatura ambientale ma alla temperatura interna del quadro elettronico.	-- 9 50 20
TH	TH - Abilitazione protezione alta temperatura Se ON, al raggiungimento della temperatura limite del quadro elettrico, viene allungato il tempo di richiusura automatica. Se la condizione persiste, tutti i comandi vengono inibiti.	<u>ON</u> OF
HS	HS - Regolazione automatica rampe. ON - Abilitato. OF - Disabilitato. Quando abilitato ON, a basse temperature ambiente, aumenta il tempo di spunto ST fino al valore massimo e diminuisce il tempo di accelerazione TAT e TBT fino al valore minimo. NOTA: per un corretto funzionamento il quadro elettronico deve trovarsi alla stessa temperatura ambiente dei motori. La temperatura di intervento può essere impostata mediante la selezione AP → TN .	<u>ON</u> OF
TB	TB - Visualizzazione permanente della temperatura interna del quadro elettronico. [°C]	<u>ON</u> OF
WO	WO - Impostazione del tempo di prelampeggio in apertura. [s] Regolazione del tempo di anticipo dell'accensione del lampeggiante rispetto alla partenza della manovra di apertura da un comando volontario. 00 - Minimo 05 - Massimo	00 0 5 00

IP2288IT

AP - Advanced parameters	Display	Descrizione	Selezioni disponibili
	WC	WC - Impostazione del tempo di prelampeggio in chiusura. [s] Regolazione del tempo di anticipo dell'accensione del lampeggiante rispetto alla partenza della manovra di chiusura da un comando volontario. 00 - Minimo 05 - Massimo	00 → 05 00'' <u>00</u>
	TS	TS - Impostazione rinnovo del tempo di chiusura automatica dopo il rilascio della sicurezza PH. [%] 00 - Minimo 99 - Massimo	00 → 99 99 <u>99</u>
	VR	VR - Impostazione della velocità di acquisizione. [cm/s]	05 → 10 8 <u>8</u>

14. Segnalazioni visualizzabili nel display

i **NOTA:** è possibile che a causa della tipologia dell'automazione e del quadro elettronico alcune visualizzazioni non siano disponibili.

14.1 Visualizzazione stato automazione

i **NOTA:** la modalità di visualizzazione stato automazione è visibile solamente con Modalità visualizzazione display impostato in 02.

AP ▶ DS ▶ 02

Display	Descrizione
	DM ▶ RT
⌋⌋	Automazione chiusa.
⌋⌋ └┘	Automazione chiusa. Sportellino di sblocco aperto.
⌈⌈	Automazione aperta.
⌈⌈ └┘	Automazione aperta. Sportellino di sblocco aperto.
└┘	Automazione ferma in posizione intermedia.
└┘ └┘	Automazione ferma in posizione intermedia. Sportellino di sblocco aperto.
⌈⌈ ⌈⌈	Automazione in chiusura.
⌈⌈ ⌈⌈	Automazione che rallenta in chiusura
⌈⌈ ⌈⌈	Automazione in apertura.
⌈⌈ ⌈⌈	Automazione che rallenta in apertura

Display	Descrizione
	DM ▶ LF
	Automazione chiusa.
	Automazione chiusa. Sportellino di sblocco aperto.
	Automazione aperta.
	Automazione aperta. Sportellino di sblocco aperto.
	Automazione ferma in posizione intermedia.
	Automazione ferma in posizione intermedia. Sportellino di sblocco aperto.
	Automazione in chiusura.
	Automazione che rallenta in chiusura
	Automazione in apertura.
	Automazione che rallenta in apertura

14.2 Visualizzazione sicurezze e comandi

i **NOTA:** la modalità visualizzazione sicurezze e comandi è visibile solamente con Modalità visualizzazione display impostato in 01 oppure in 03.













AP ► DS ► 01 AP ► DS ► 03

Display	Descrizione	Display	Descrizione
1-2	1-2 - Comando abilitazione chiusura automatica.	68	68 - Selezione del dispositivo collegato contemporaneamente ai morsetti 1-6 e 1-8
1-3	1-3 - Comando di apertura	1-6	1-6 - Sicurezza con arresto in apertura e in chiusura
1-4	1-4 - Comando di chiusura	51	51 - Rilevazione battuta in chiusura
1-5	1-5 - Comando passo-passo	1-8	1-8 - Sicurezza con inversione in chiusura
P3	P3 - Comando di apertura parziale	1-9	1-9 - Comando di STOP
4P	4P - Comando di chiusura a uomo presente	3P	3P - Comando di apertura a uomo presente
RX	RX - Ricezione radio (di un qualunque tasto memorizzato di un trasmettitore presente in memoria)	52	52 - Rilevazione battuta in apertura
NX	NX - Ricezione radio (di un qualunque tasto non memorizzato) NOTA: con selezione AP ► DS ► 01 viene visualizzato anche alla ricezione di un comando di un trasmettitore non memorizzato.	00	00 - Raggiungimento limite di rilevamento ostacoli in apertura
		0C	0C - Raggiungimento limite di rilevamento ostacoli in chiusura
EX	EX - Ricezione radio rolling-code fuori sequenza	RV	RV - Abilitazione/disabilitazione del ricevitore radio incorporato tramite RX.
EP	EP - Ricezione radio non conforme alla configurazione del parametro RO ► EP	MQ	MQ - Manovra di acquisizione battute meccaniche in corso
CX	CX - Ricezione comando da scheda AUX1	HT	HT - Riscaldamento dei motori (funzione NIO) in corso
FC	FC - Finecorsa di chiusura	HS	HS - Partenza forte NIO
FA	FA - Finecorsa di apertura	J1	JR1 - Variazione di stato del jumper JR1
SW	SW - Sportellino di sblocco aperto Quando lo sportellino di sblocco viene chiuso, il quadro elettronico effettua un RESET (allarme X X). E' possibile ignorare il reset tenendo premuti i tasti ESC & DOWN per 3 secondi finché SW smette di lampeggiare.  Se si disabilita il RESET, assicurarsi di non spostare manualmente il cancello NOTE: Se si rientra nel menu, si riattiva il reset.	AV	AV - funzione antiviolazione

14.3 Visualizzazione allarmi e anomalie

ATTENZIONE: la visualizzazione di allarmi e anomalie avviene con qualsiasi selezione di visualizzazione effettuata. La segnalazione dei messaggi di allarme ha la priorità su tutte le altre visualizzazioni.

Tipologia allarme	Display	Descrizione	Intervento
Allarme meccanico	M3	M3 - Automazione bloccata	Verificare gli organi meccanici.
	M4	M4 - Corto circuito motore.	Verificare il collegamento del motore.
	M8	M8 - Corsa troppo lunga.	Verificare la cremagliera / catena di trasmissione
	M9	M8 - Corsa troppo corta.	Verificare manualmente che il cancello si muova liberamente.
	MB	MB - Mancanza motore durante una manovra.	Verificare il collegamento del motore.
	MD	MD - Funzionamento non regolare del finecorsa di apertura. Se il finecorsa è configurato ma non trovato, dal punto di inizio decelerazione OB, ogni arresto è visto come ostacolo e segnalato con MD.	Verificare il collegamento del finecorsa di apertura.
	ME	ME - Funzionamento non regolare del finecorsa di chiusura. Se il finecorsa è configurato ma non trovato, dal punto di inizio decelerazione CB, ogni arresto è visto come ostacolo e segnalato con ME.	Verificare il collegamento del finecorsa di chiusura.
	MI	MI - Rilevamento del quinto ostacolo consecutivo.	Verificare la presenza di ostacoli permanenti lungo la corsa dell'automazione.
	ML	ML - Finecorsa invertiti	Verificare il posizionamento e il collegamento dei finecorsa. Verificare inoltre il collegamento del motore.
	OD	OD - Ostacolo in apertura.	Verificare la presenza di ostacoli lungo la corsa dell'automazione.
	OE	OE - Ostacolo in chiusura.	Verificare la presenza di ostacoli lungo la corsa dell'automazione.
	Allarme impostazioni	OF	OF - Automazione bloccata in apertura.
OG		OG - Automazione bloccata in chiusura.	Verificare gli organi meccanici e l'eventuale presenza di ostacoli lungo la corsa dell'automazione.
S6		S6 - Errata impostazione test sicurezze.	Verificare la configurazione dei parametri 16, 18, 58 . Se 68 → 54 , 16 e 18 non possono essere 54 o 54 .

Tipologia allarme	Display	Descrizione	Intervento
Allarme servizio		V0 - Richiesta intervento manutenzione.	Procedere con l'intervento di manutenzione programmata.
Allarme interno quadro elettronico		I5 - Tensione 0-1 mancante (regolatore di tensione guasto o cortocircuito accessori).	Verificare che non ci sia un corto circuito nel collegamento 0-1. Se il problema persiste sostituire il quadro elettronico.
		I6 - Tensione 0-1 eccessiva (regolatore di tensione guasto).	Sostituire quadro elettronico.
		I7 - Errore parametro interno fuori dai limiti.	Eseguire un reset. Se il problema persiste sostituire il quadro elettronico.
		I8 - Errore sequenza di programma.	Eseguire un reset. Se il problema persiste sostituire il quadro elettronico.
		IA - Errore parametro interno (EEPROM/FLASH).	Eseguire un reset. Se il problema persiste sostituire il quadro elettronico.
		IB - Errore parametro interno (RAM).	Eseguire un reset. Se il problema persiste sostituire il quadro elettronico.
		IC - Errore time out manovra (>5 min o >7 min in acquisizione).	Verificare manualmente che il cancello si muova liberamente. Se il problema persiste sostituire il quadro elettronico.
		IE - Guasto al circuito di alimentazione.	Eseguire un reset. Se il problema persiste sostituire il quadro elettronico.
		IM - Allarme MOSFET motore in corto circuito o sempre ON.	Eseguire un reset. Se il problema persiste sostituire il quadro elettronico. Verificare le impostazioni / funzionamento di eventuali finecorsa.
		IO - Circuito di potenza motore interrotto (MOSFET motore aperto o sempre OFF).	Eseguire un reset. Se il problema persiste sostituire il quadro elettronico.
		IR - Errore sul relé del motore	Eseguire un reset. Se il problema persiste sostituire il quadro elettronico.
		IS - Errore test circuito lettura corrente motore.	Eseguire un reset. Se il problema persiste sostituire il quadro elettronico.
		IU - Errore test circuito lettura tensione motore.	Eseguire un reset. Se il problema persiste sostituire il quadro elettronico.
		TH - Intervento protezione alta temperatura.	Non eseguire manovre. Se il problema persiste contattare il servizio assistenza.
		VH - Blocco automazione per alta temperatura.	Non eseguire manovre. Se il problema persiste contattare il servizio assistenza.
		XX - Reset firmware comandato dalla pressione contemporanea dei tasti  +  .	
		WD - Reset firmware non comandato.	

Tipologia allarme	Display	Descrizione	Intervento
Allarme operazioni radio	R0	R0 - Inserimento di un modulo memoria contenente un numero di radiocomandi memorizzati superiore a 100. ATTENZIONE: l'impostazione RO → MU → 20 avviene automaticamente.	Per consentire il salvataggio delle configurazioni impianto sul modulo memoria, cancellare alcuni radiocomandi memorizzati e portare il totale ad un numero inferiore a 100. Impostare RO → MU → 10 .
	R3	R3 - Modulo di memoria non rilevato.	Inserire un modulo di memoria.
	R4	R4 - Modulo di memoria non compatibile con il quadro elettronico.	Inserire un modulo di memoria compatibile.
	R5	R5 - Mancanza di comunicazione seriale con il modulo di memoria.	Sostituire il modulo memoria.
	R6	R6 - Inserimento di un modulo di memoria specifico per collaudo.	
Allarme alimentazione	P0	P0 - Mancanza tensione di rete.	Verificare che il quadro elettronico sia correttamente alimentato. Verificare il fusibile di linea. Verificare l'alimentazione di rete.
	P1	P1 - Tensione micro insufficiente.	Verificare che il quadro elettronico sia correttamente alimentato.
Allarme batteria	B0	B0 - Batteria quasi scarica	Verificare la tensione della batteria. Sostituire la batteria.
Allarme accessori	A0	A0 - Test sensore di sicurezza sul contatto 6 fallito.	Verificare il corretto funzionamento del dispositivo SOFA1-A2. Se la scheda aggiuntiva SOF non è inserita, verificare che il test sicurezza sia disabilitato.
	A1	A1 - Test sensore di sicurezza sui contatti 6 e 8 contemporanei fallito.	Verificare il cablaggio ed il corretto funzionamento del sensore di sicurezza.
	A3	A3 - Test sensore di sicurezza sul contatto 8 fallito.	Verificare il corretto funzionamento del dispositivo SOFA1-A2. Se la scheda aggiuntiva SOF non è inserita, verificare che il test sicurezza sia disabilitato.
	A7	A7 - Errato collegamento del contatto 9 al morsetto 41.	Verificare il corretto collegamento tra morsetto 1 e 9.
	A9	A9 - Sovraccarico su uscita +LP-.	Verificare il corretto funzionamento del dispositivo collegato all'uscita +LP- .

15. Ricerca guasti

Problema	Possibile causa	Segnalazione Allarme	Intervento	
Il quadro elettrico non si accende.	Manca di alimentazione.		Verificare il cavo di alimentazione e i relativi cablaggi.	
L'automazione non apre o non chiude.	Manca alimentazione.		Verificare cavo alimentazione.	
	Accessori in corto circuito.	IS	Scollegare tutti gli accessori dai morsetti 0-1 (deve essere presente tensione 24 V=) e ricollegarli uno alla volta. Contattare Servizio Assistenza	
	Fusibile di linea bruciato.		Sostituire il fusibile.	
	I contatti di sicurezza sono aperti.	I-6 68	I-8	Verificare che i contatti di sicurezza siano correttamente chiusi (N.C.).
	I contatti di sicurezza non sono collegati correttamente oppure la costa di sicurezza autocontrollata non funziona correttamente.	A0 A1 A3	I-6 I-8 68	Verificare i collegamenti ai morsetti 6-8 del quadro elettronico e i collegamenti alla costa di sicurezza autocontrollata.
	Le fotocellule sono attivate.	I-6	I-8	Verificare la pulizia e il corretto funzionamento delle fotocellule.
	La chiusura automatica non funziona.			Dare un qualsiasi comando. Se il problema persiste contattare il Servizio Assistenza
	Guasto al motore.	M3 M4		Verificare il collegamento del motore, se il problema persiste contattare il Servizio Assistenza.
	Guasto meccanico	M3 M8		Verificare la cremagliera e la catena di trasmissione e/o gli organi meccanici.
Microinterruttore di sblocco aperto	SW		Verificare la corretta chiusura dello sportello e il contatto del microinterruttore.	
Guasto al quadro elettronico		I7 I8 IA IB	IE IM IO IR	Contattare il Servizio Assistenza.
	I finecorsa sono entrambi attivi	FA FC		Verificare il collegamento dei finecorsa.
Le sicurezze esterne non intervengono.	Collegamenti errati tra fotocellule e quadro elettronico.		Verificare la visualizzazione di: I-6/I-8 Collegare i contatti di sicurezza N.C. in serie tra loro e rimuovere gli eventuali ponticelli presenti sulla morsettiera del quadro elettronico. Verificare l'impostazione di AP → J6 e AP → J8	
L'automazione apre/chiede per un breve tratto e poi si ferma.	Sono presenti attriti.	MI M9 IC	Verificare manualmente che l'automazione si muova liberamente, verificare la regolazione di R 1/R 2 Contattare Servizio Assistenza	

Problema	Possibile causa	Segnalazione Allarme	Intervento
Il radiocomando ha poca portata e non funziona con automazione in movimento.	La trasmissione radio è ostacolata da strutture metalliche e muri in cemento armato.		Installare l'antenna all'esterno.
			Sostituire le batterie dei trasmettitori.
Il comando radio non funziona	Modulo memoria mancante oppure modulo memoria errato.	R0	Spegnere l'automazione e inserire il modulo memoria corretto.
		R3	Verificare la corretta memorizzazione dei trasmettitori sulla radio incorporata. In caso di guasto del ricevitore radio incorporato al quadro elettronico è possibile prelevare i codici dei radiocomandi estraendo il modulo memoria.
		R5	
Il lampeggiante non funziona	Fili lampeggiante staccati o in corto.	A9	Verificare i collegamenti. Se il problema persiste contattare il Servizio Assistenza.

Tutti i diritti relativi a questo materiale sono di proprietà esclusiva di ASSA ABLOY Entrance Systems AB. Sebbene i contenuti di questa pubblicazione siano stati redatti con la massima cura, ASSA ABLOY Entrance Systems AB non può assumersi alcuna responsabilità per danni causati da eventuali errori o omissioni in questa pubblicazione. Ci riserviamo il diritto di apportare eventuali modifiche senza preavviso.

Copie, scansioni, ritocchi o modifiche sono espressamente vietate senza un preventivo consenso scritto di ASSA ABLOY Entrance Systems AB.

 Il simbolo del cassonetto barrato indica che il prodotto non può essere eliminato con i comuni rifiuti domestici. Il prodotto deve essere riciclato nel rispetto delle norme ambientali locali per lo smaltimento dei rifiuti. Separando un prodotto contrassegnato da questo simbolo dai rifiuti domestici, si aiuterà a ridurre il volume dei rifiuti destinati agli inceneritori o alle discariche, minimizzando così qualsiasi possibile impatto negativo sulla salute umana e sull'ambiente.



ASSA ABLOY Entrance Systems AB
Lodjursgatan 10
SE-261 44, Landskrona
Sweden
© ASSA ABLOY