

Dítec



Portes
piétonnes
automatiques

Assemblées
et en kit

Catalogue PM-FR-Mai 2026

www.ditecautomations.com

FR

		Page
01	Automatismes et systèmes pour portes coulissantes	
	portes coulissantes intérieures	
	Ditec OLLY C	3
	Ditec CIVIK	5
portes coulissantes commerciales	Ditec DAS107PLUS	9
	Ditec DAS200	20
	Ditec DAS200HD	25
	Ditec DAS200T	32
systèmes pour issues de secours	Ditec DAS200RG à redondance	44
	Ditec DAS200TRG à redondance	45
	À enfoncement	50
portes coulissantes pour applications spéciales	Ditec VALOR HS	56
	Ditec VALOR HH	61

Portes piétonnes automatiques assemblées et en kit

	Page
02 Automatismes pour portes battantes	
Ditec SPRINT	69
Ditec DAB105	72
Ditec DAB205	77
Ditec DAB305	81
03 Accessoires	
Slider Configuration Tool	88
Sélecteur de fonctions	89
Ditec Door Connect	90
Capteurs	93
Barrières à infrarouge	98
Dispositifs de commande	99
Photocellules et interverrouillage	101

Portes piétonnes automatiques assemblées et en kit

	Page
04 Systèmes pour encadrement	
Ditec PAMAC en verre	104
Ditec système vantail commercial	111
Ditec PAM16	112
Ditec PAM30	118
Ditec ALU48	126
Vademecum	134



AUTOMATISMES ET SYSTÈMES POUR PORTES COULISSANTES

Portes coulissantes intérieures

Ditec OLLY C

Ditec CIVIK

Portes coulissantes commerciales

Ditec DAS107PLUS

Ditec DAS200

Ditec DAS200HD

Ditec DAS200T

Systèmes pour issues de secours

Ditec DAS200RG à redondance

Ditec DAS200TRG à redondance

À enfouissement

Portes coulissantes pour applications spéciales

Ditec Valor HS

Ditec Valor HH



Automatismes pour portes coulissantes intérieures à un et deux vantaux, polyvalents, silencieux, faciles à installer et à l'esthétique neutre et agréable grâce au capot à hauteur réduite et à la finition silver EURAS C0.

Le motoréducteur 24 Vcc à encodeur garantit un mouvement fluide et homogène en toute sécurité.

Le coffret de commande électronique et ses accessoires permettent de gérer le système cinématique de la porte, avec différents modes de fonctionnement : PUSH&GO, PULL&CLOSE, ouverture par capteurs, ouverture au moyen de boutons ou via radio, avec les télécommandes Ditec ZEN4 ou un sélecteur de fonctions radio, selon les exigences du client.

ÉLÉGANT



POLYVALENT



FACILE À
ASSEMBLER



Caractéristiques techniques des modèles disponibles et principales fonctions de l'installation

	OLLY C	CIVIK		EL51
Description	actionneur électromécanique pour portes coulissantes intérieures	actionneur électromécanique pour portes coulissantes intérieures	Description	coffret de commande pour 1 moteur 24 Vcc
Usages spéciaux	utilisation par des personnes handicapées	utilisation par des personnes handicapées	Alimentation de secteur	230 Vca / 50-60 Hz
Gestion de la course	encodeur	encodeur	Économies d'énergie	consommation réduite en stand-by et durant l'utilisation
Charge maximale	40 kg (1 vantail) 55 kg (2 vantaux)	60 kg (1 vantail) 80 kg (2 vantaux)	Nombre de moteurs	1
Alimentation	230 Vca / 50-60 Hz	230 Vca / 50-60 Hz	Alimentation moteur	24 Vcc / 1,8 A
Absorption	0,2 A	0,2 A	Alimentation accessoires	24 Vcc / 0,36 A
Couple / Poussée	30 N	30 N	Verrouillage électrique	24 Vcc / 0,5 A
Vitesse d'ouverture	0,4 m/s (1 vantail) 0,8 m/s (2 vantaux)	0,4 m/s (1 vantail) 0,8 m/s (2 vantaux)	Gestion système cinématique avec Encodeur	■
Vitesse de fermeture	0,2 m/s (1 vantail) 0,4 m/s (2 vantaux)	0,2 m/s (1 vantail) 0,4 m/s (2 vantaux)	Détection d'obstacles (provoque l'arrêt en ouverture ou l'inversion en fermeture)	■
Ouverture maximale	2 000 mm	1 610 mm	Ouverture par poussée (PUSH&GO)	■
Température de fonctionnement	-20 °C / +55 °C	-20 °C / +55 °C	Fermeture par poussée (PULL&CLOSE)	■
Degré de protection	IP 20	IP 20	Commande ouverture	■
Dimensions mm (HxDxL)	67 x 114 x L	75 x 130 x L	Commande fermeture	■
Coffret de commande	EL51 (intégrée)	EL51 (intégrée)	Fermeture automatique temporisée	0 - 30 s
			Sécurité d'inversion surveillée	■
			Sécurité en ouverture (ralentissement vitesse)	■



Conçu pour être installé sur les rails d'autres marques pour portes à galandage, Ditec OLLY C est la solution esthétique pour automatiser les portes coulissantes intérieures.



FACILE À ASSEMBLER

- Épurée et intuitive, peu de vis pour la fixer
- Automatisation avec solution PLUG&PLAY



ÉLÉGANT

- Design neutre et raffiné
- Moderne grâce à ses 67 mm de hauteur de carter



POLYVALENT

- Multiples fonctions telles que PULL&CLOSE, actionnement par le biais de capteurs et contrôle par commande radio
- Large gamme d'accessoires pour l'adapter à toutes les exigences
- Modalité LOW ENERGY avec une large gamme de régulations du poids de vantail

Kit d'automatisme complet pour porte intégrée coulissante à 1 ou 2 vantaux

Le kit contient, dans un seul et unique emballage, l'automatisme nécessaire pour réaliser une porte intérieure coulissante à 1 vantail ou à 2 vantaux. Composition : 1 motoréducteur avec coffret de commande + 1 groupe de renvoi + pattes de fixation + profil de support et capot de fermeture tous deux en aluminium anodisé + brosses + courroie et vis

Code Article	Description Article
PMDOITOC10P	Kit complet L 1 000 mm pour un vantail de max. 1 000 mm
PMDOITOC20P	Kit complet L 2 000 mm pour deux vantaux de max. 2 000 mm

N.B. : L'automatisme à l'ouverture génère une réduction de la zone de passage de 9 cm x 1 vantail, 18 cm x 2 vantaux

Automatisme de base

Code Article	Description Article
PMKOC1P	Kit composants fixes pour un vantail constitué d'un motoréducteur avec coffret de commande, renvoi et pattes de fixation
PMKXL037K	Courroie de transmission en kevlar, rouleau de 20 m

Accessoires spécifiques

Code Article	Description Article
PMOCL	Kit radio récepteur fourni avec câblage et émetteur

Sélecteur de fonctions

Code Article	Description Article
PMCOM501HCV	Sélecteur de fonctions mécanique par actionnement à bouton rotatif



DOITOC10P



COM501HCV



OCL

SECTION

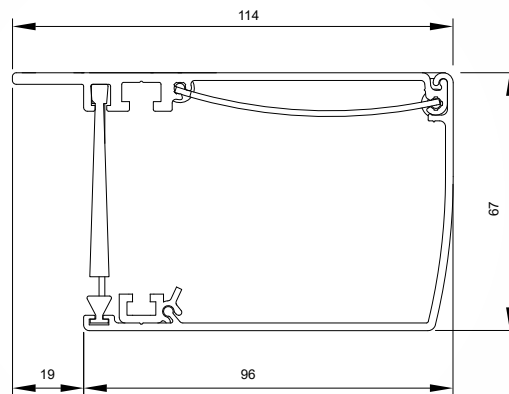



Simple à installer et polyvalent dans ses multiples applications, Ditec CIVIK est la solution idéale pour tous les environnements tels que les bureaux et les cabinets caractérisés par l'élégance et la recherche de style.



ÉLÉGANT

- Design aux lignes épurées
- Compacte grâce à son capot de 75 mm de hauteur
- Capot en aluminium brossé



POLYVALENT

- Automatisation applicable sur encadrement générique, vantail en verre et en bois
- Mode PUSH&GO et PULL&CLOSE
- Utilisable avec des capteurs, des commandes à boutons ou des commandes radio (la télécommande Ditec ZEN)



SÛRE

- Surveillance des capteurs de sécurité en ouverture et en fermeture
- Voyant interne pour signalisations de diagnostic et alarmes
- Modalité LOW ENERGY avec une large gamme de réglages du poids de vantail

Kit d'automatisme (chariots inclus) pour porte coulissante à 1 ou 2 vantaux

Le kit contient, dans un seul et unique emballage, l'automatisme nécessaire pour réaliser une porte coulissante à 1 vantail ou à 2 vantaux
Composition : 1 motoréducteur avec coffret de commande + 1 groupe de renvoi + pattes de fixation + profil de support et capot de fermeture tous deux en aluminium EURAS C0 + chariots

Code Article	Description Article
PMDOITCVK22P	Kit complet L 2 200 mm (réductible) pour un vantail de max. 1 100 mm et d'une ouverture max. de 1 060 mm
PMDOITCVK33P	Kit complet L 3 300 mm (réductible) pour un vantail de max. 1 650 mm et d'une ouverture max. de 1 610 mm
PMKCIVIKGCL	Groupe chariots et composants 2 ^{ème} vantail

Fixations pour vantaux mobiles en verre à associer aux DOIT susmentionnés pour réaliser la solution vantail en verre

CIVIKAC + 20AC1356 (profils fixation en aluminium brut pour vantail en verre)

CIVIKAC + 20AC1356N (profils fixation en aluminium EURAS C0 pour vantail en verre)

Code Article	Description Article
PMCIVIKAC	Kit fixation vantail verre

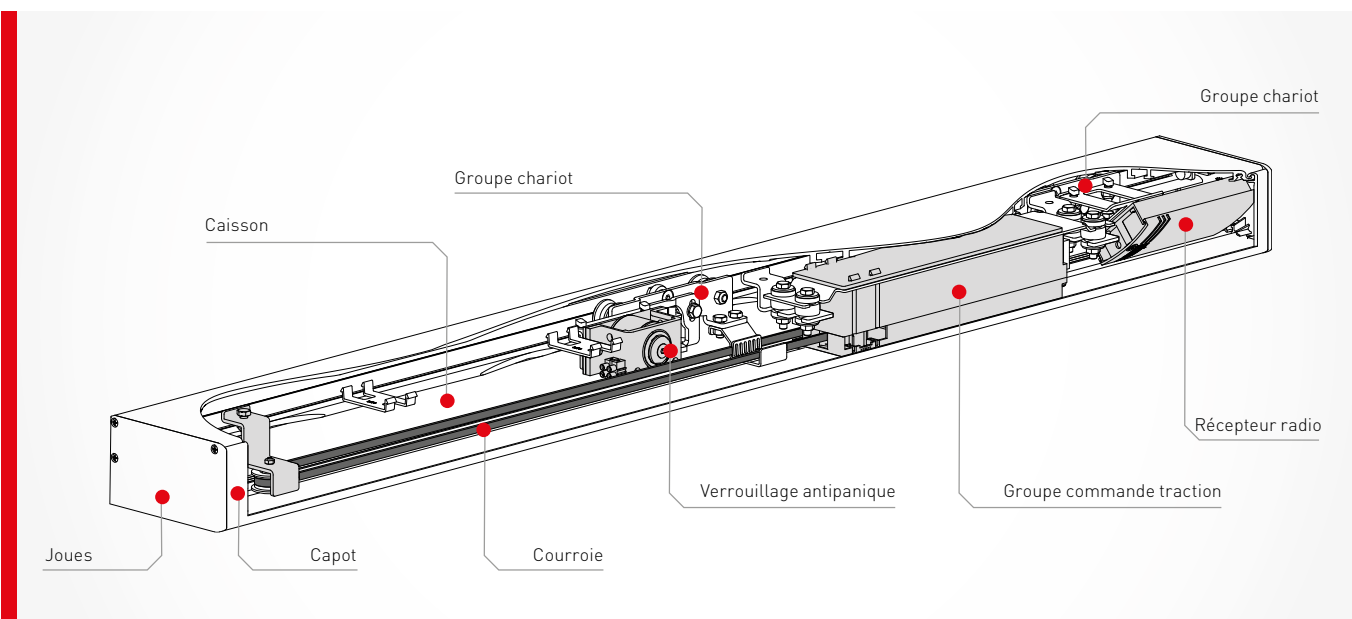

Ditec CIVIK

Automatisme pour portes intérieure

Charges max.	
1 vantail	2 vantaux
60 Kg	80 Kg

KIT

Automatisme de base

Code Article	Description Article
PMKCIVIK1P	Kit composants fixes pour 1 vantail CIVIK Les kits contiennent, dans un seul et unique emballage, les composants et les vis nécessaires pour réaliser un automatisme, par exemple: - Groupe commande traction - Groupe de renvoi - Tête caisson
PMKXL037K	Courroie de transmission en kevlar, rouleau de 20 m
PMV3760N66	Profil caisson EURAS C0
PMVSP25V25	Brosse d'étanchéité (en barre L = 2 500 mm)

Capot frontal

Code Article	Description Article
PMV3759N66	Profil capot EURAS C0
PMRGR351180	Joint de compensation amovible fermeture (4 rouleaux de 20 m)

Exemples d'installation

CIVIK AVEC VANTAIL EN VERRE ET FIXATION AC1356

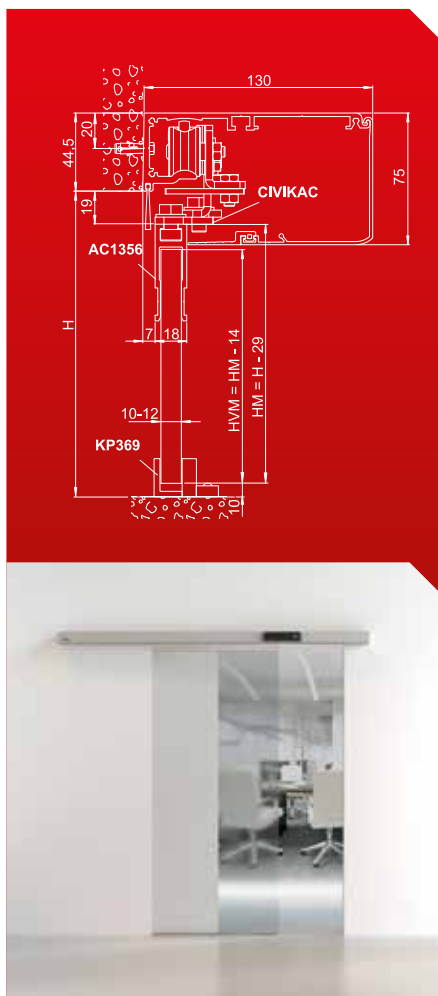

CIVIK AVEC VANTAIL EN VERRE ET FIXATION TECHNIQUE

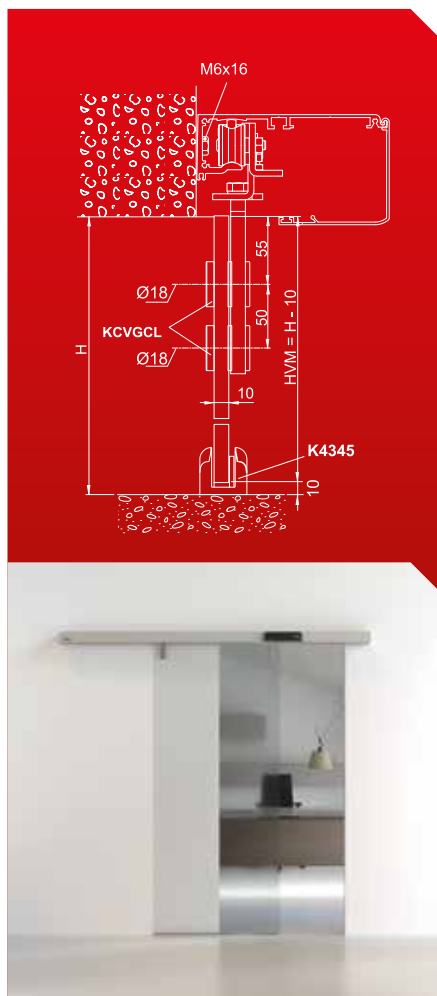

CIVIK AVEC ENCADREMENT GÉNÉRIQUE

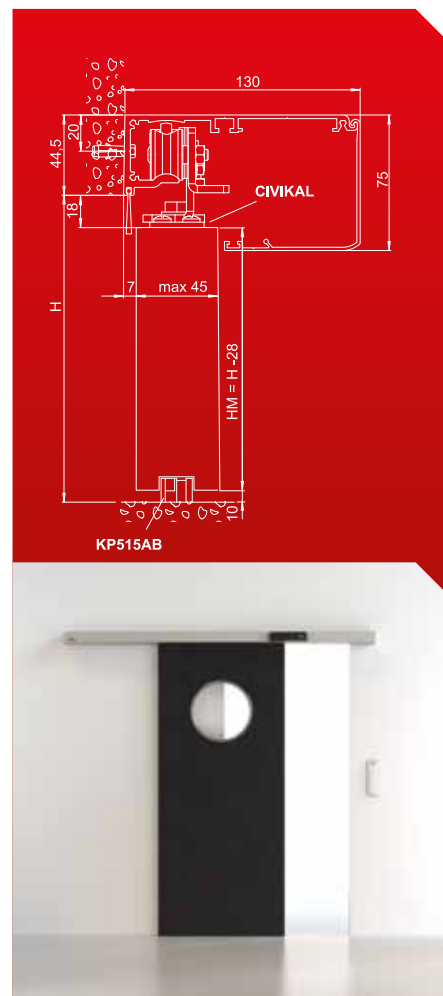

Ditec CIVIK

Automatisme pour portes intérieure

Charges max.	
1 vantail	2 vantaux
60 Kg	80 Kg

Composants pour vantaux en verre disponibles séparément avec fixations techniques

Code Article	Description Article
PMKCVGCL	Kit supplémentaire pour le montage d'un vantail mobile en verre fourni avec 2 pinces pour fixation et patin au sol

Accessoires spécifiques

Code Article	Description Article
PMOCL	Kit radio récepteur fourni avec câblage et émetteur
PMCIVIKLA	Verrouillage antipanique avec support de fixation
PMCIVIKAL	Kit fixation vantail en bois

Sélecteur de fonctions

Code Article	Description Article
PMCIVIK3P	Sélecteur intégré pour le fonctionnement manuel - automatique - porte ouverte
PMCOM501HCV	Sélecteur de fonctions mécanique par actionnement à bouton rotatif

Patins au sol

Code Article	Description Article
PMKP515AB	Patin de guidage vantail sur encadrement
PMKP369	Patin de guidage vantail en verre
PMK4345	Patin de guidage réglable pour vantaux en verre



CIVIKLA

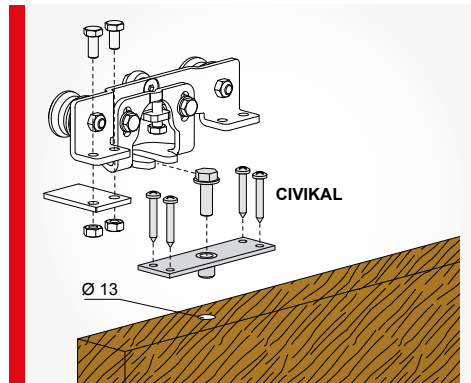

CIVIKAL



CIVIK3P

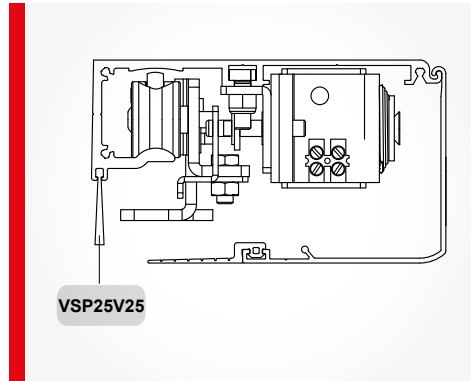

VSP25V25



COM501HCV



KCIVIK1P

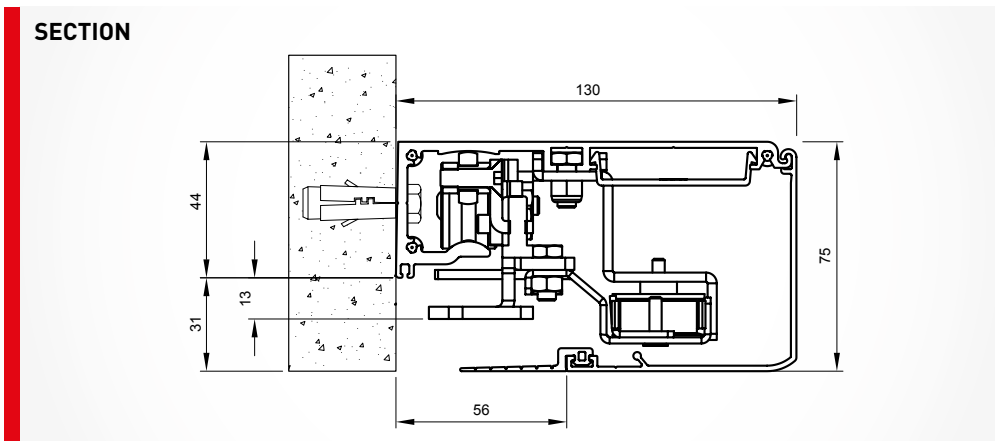



Un automatisme pour porte coulissante capable de satisfaire tous les besoins dans des **secteurs commerciaux standards**, avec un cadre pesant jusqu'à **160 kg**. Conçu pour être facile et rapide à installer, Ditec DAS107PLUS est le choix parfait pour les professionnels dans l'automatisme de porte, qui **recherchent un coût des stocks faible et un entretien facile**. Grâce à son esthétique neutre et agréable, le Ditec DAS107PLUS est en mesure de répondre aux besoins des bâtiments modernes. Un kit de montage pratique contient tous les composants nécessaires au montage d'un opérateur, y compris les supports de fixation des vantaux et les plaques de fixation pour portes et profils commerciales.

SMART THINGS



QUALITÉ &
FIABILITÉ



INSTALLATION
RAPIDE



LOGISTIQUE
FACILE



Caractéristiques techniques des modèles disponibles

DAS107PLUS		Équipements supplémentaires en option	
Description	automatisme pour portes coulissantes	Couple de photocellules	■
Gestion de la course	encodeur	Batterie 12 Vcc (urgence)	■
Capacité	120 kg (1 vantail) 160 kg (2 vantaux)	Batterie 24 Vcc (secours)	■
Test de durée	1 million de cycles	Verrouillage antipanique	■
Motoréducteur	24 Vcc avec encodeur	Verrouillage standard (avec poignée)	■
Alimentation	100 ÷ 240 Vca, -10%/+10% ; 50/60 Hz	Fonctions opérationnelles	
Puissance nominale	75 W	Mode sélecteur de fonction	
Alimentation accessoires	0,64 A @ 24 Vcc	- Automatique	■
Vitesse d'ouverture et de fermeture	1,0 m/s porte à deux vantaux (ajustable)	- Toujours ouvert	■
Temps de maintien d'ouverture	0-60 s (ajustable)	- Ouverture partielle	■
Température de fonctionnement	-20°C / +50°C	- Sortie uniquement	■
Degré de protection	IP20	- Toujours fermé	■
Dimensions mm (HxDxL)	120x143xL mm	Inversion automatique en cas d'obstacles	■
Longueur max de l'automatisme	5 600 mm	Commande à clé	■
Passage max (avec 50 mm superposition fixe/mobile)	2 715 mm (1 vantail) 2 740 mm (2 vantaux)	Force de fermeture continue	■
		Auto-apprentissage	■
		Réglage des paramètres sur l'écran	■
		Message d'erreur sur l'écran	■



QUALITÉ & FIABILITÉ

- Automatismes électromécaniques performants pour une porte pesant jusqu'à **160 kg**
- Testé jusqu'à **1 million de cycles**
- Moteur durable de 24 Vcc avec encodeur intégré (marque **DUNKERMOTOREN™**)
- Roues en technopolymère renforcé en DUPONT™ Delrin®
- Entièrement testé et **certifié par TÜV SÜD**



INSTALLATION RAPIDE

- Connecteurs **PLUG & PLAY**
- Mode de démarrage à **auto-apprentissage automatique**, avec **détection automatique** :
 - du poids des vantaux
 - de l'ouverture du passage
 - de la présence de batterie auxiliaire et de secours
- Réglage facile et précis du coffret de commande avec **programmation numérique** et seulement quelques paramètres clés
- **Bloc d'alimentation à commutation** couvrant une large plage de tensions d'alimentation électriques (100 ÷ 240 Vca, -10%/+10% ; 50/60 Hz)
- **Ajustement facile** des chariots et de la courroie



LOGISTIQUE FACILE

- Facile à commander : 1 kit, 1 faisceau et 1 capot pour être prêt à commencer avec votre automatisme
- Ce kit pratique inclut l'alimentation, le motoréducteur, le coffret de commande, les chariots et support de fixation
- Faisceau et capot disponibles en tailles : **4 450 et 6 650 mm**
- Gamme sélectionnée d'accessoires pour compléter votre installation
- Un cale-porte pour toutes les applications, conçu avec le vantail de **profil en verre Ditec AC**, les gammes de **profils Ditec PAM et Ditec ALU** ainsi que tous les cadres commerciaux
- **QR code** pour un téléchargement pratique et rapide du manuel d'installation



SMART THINGS

Ditec propose deux **Applications**, l'une dédiée à l'**utilisateur final**, l'autre à l'**installateur**, pour une gestion et un contrôle intelligent des portes automatiques DAS.

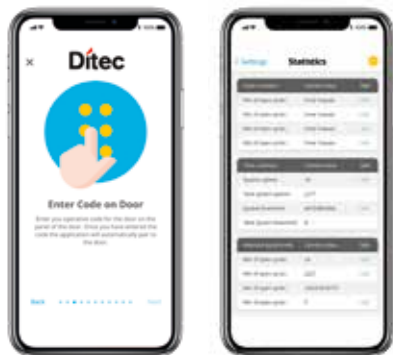

Application gratuite disponible sur Play Store et App Store.

À utiliser avec les sélecteurs de fonction Bluetooth® wireless technology de dernière génération COM501 et COM502, elle offre à l'**utilisateur final** les fonctions suivantes :

- 5 fonctions du sélecteur, y compris la **RÉINITIALISATION**
- Téléchargement et envoi du **journal des événements** et des **statistiques**
- Téléchargement et envoi du **journal des erreurs**
- Gestion d'**autres utilisateurs de l'Application** (jusqu'à 7)
- Gestion des paramètres relatifs à l'**ouverture partielle** et à la **temporisation de la fermeture**
- **Compteur de personnes et contrôle de flux**



SLIDER CONFIGURATION TOOL

Un **logiciel évolué pour l'installateur** (DAS900CT) qui permet la gestion et la **configuration complète** des automatismes DAS via tablette (à combiner avec l'interface spécifique DAS900CTI).

Ce logiciel offre à l'**installateur** les fonctions suivantes :

- Utilisation des 5 fonctions du sélecteur, y compris la **RÉINITIALISATION**
- **Configuration de chaque paramètre** de l'armoire de commande
- Téléchargement et transfert de **configurations de paramètres prédéfinies**
- Gestion du **journal des événements et des erreurs**
- Gestion du **journal complet des statistiques**
- Mise à jour du le coffret de commande

Ditec DAS107PLUS

Automatismes pour portes coulissantes commerciales

Charges max.

1 vantail

2 vantaux

120 Kg

160 Kg

KIT

Automatisme de base

Code Article	Description Article
--------------	---------------------

PMDAS107K1PN	Kit de composants fixes pour 1 vantail DAS107PLUS Le kit contient, dans un seul et unique emballage, les composants et les vis nécessaires pour réaliser un automatisme, par exemple: <ul style="list-style-type: none">- Alimentation- Moteur- Platine électronique- n° 2 chariots- Poulie de renvoi- Butées mécaniques, embouts, supports de fermeture de capot
--------------	--

PMDAS801GCL	Groupe chariots 2ème vantail
-------------	------------------------------

PMDAS802B50	Courroie de transmission 50 m
-------------	-------------------------------

PMDAS107B44NR	Caisson L = 4 450 EURAS C0
---------------	----------------------------

PMDAS107B66NR	Caisson L = 6 650 EURAS C0
---------------	----------------------------

Capot frontal

Code Article	Description Article
--------------	---------------------

PMDAS107C44NR	Capot L = 4 450 EURAS C0
---------------	--------------------------

PMDAS107C44GR	Capot L = 4 450 brut
---------------	----------------------

PMDAS107C66NR	Capot L = 6 650 EURAS C0
---------------	--------------------------

PMDAS107C66GR	Capot L = 6 650 brut
---------------	----------------------

PMRGR351180	Joint de compensation amovible fermeture (4 rouleaux de 20 m)
-------------	---

Accessoires spécifiques

Code Article	Description Article
--------------	---------------------

PMDAS801LOK	Verrouillage du vantail avec pattes de fixation et dispositif de déverrouillage
-------------	--

PMDAS801LOKA	Verrouillage antipanique avec pattes de fixation
--------------	--

PMDAS901BAT1	kit de batterie, alimentation 12 Vcc pour utilisation d'urgence uniquement
--------------	--

PMDAS902BAT2	kit de batterie, alimentation 24 Vcc pour utilisation auxiliaire uniquement
--------------	---

PMDAS900PH1A	Paire de photocellules
--------------	------------------------

PMDAS11M8	N° 4 plaques de fixation (n° 2 vantaux) pour AC1356, PAM16 et PAM30
-----------	---

PMDAS18M8	N° 4 plaques de fixation (n° 2 vantaux) pour AC4255 et AC4870
-----------	---

PMDAS40M8	N° 4 plaques de fixation (n° 2 vantaux) pour ALU48
-----------	--

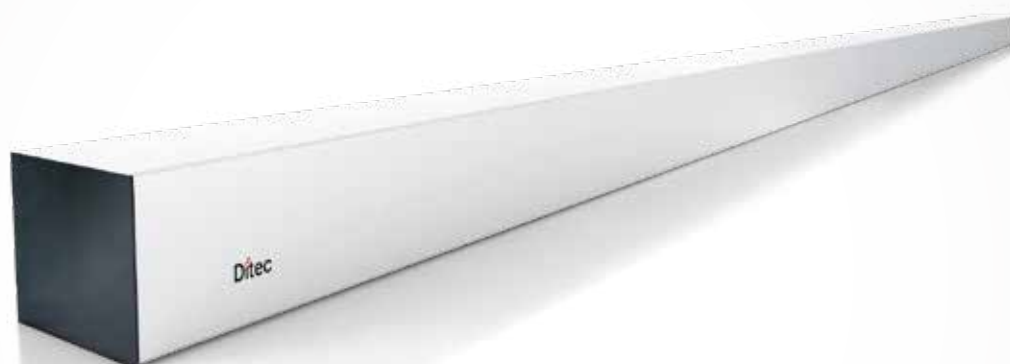

Ditec DAS107PLUS

Automatismes pour portes coulissantes commerciales

Charges max.	
1 vantail	2 vantaux
120 Kg	160 Kg

PORTES ASSEMBLÉES

1 Vantail mobile

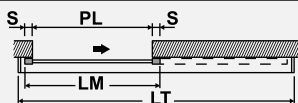

Code jusqu'à	Dimensionnement - mm			Automatisme de base
	PL = ouverture de passage nominale	LM = vantail S = chevauchement avec S = 50 + 50 nominal	LT = longueur automatisme	Avec caisson en aluminium brut
PMDAS107K1PN20	915	1015	2000	
PMDAS107K1PN26	1215	1315	2600	
PMDAS107K1PN30	1415	1515	3000	
PMDAS107K1PN36	1715	1815	3600	
PMDAS107K1PN40	1915	2015	4000	
PMDAS107K1PN44	2115	2215	4400	
PMDAS107K1PN56	2715	2815	5600	

Prix de base de l'automatisme, y compris
Kit de composants fixes pour 1 vantail, Caisson, Courroie,
Support de fixation vantail 2995

2 Vantaux mobiles

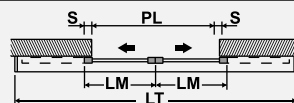

Code jusqu'à	Dimensionnement - mm			Automatisme de base
	PL = ouverture de passage nominale	LM = vantail S = chevauchement avec S = 50 + 50 nominal	LT = longueur automatisme	Avec caisson en aluminium brut
PMDAS107K2PN23	1090	2 x 520	2300	
PMDAS107K2PN26	1240	2 x 570	2600	
PMDAS107K2PN30	1440	2 x 670	3000	
PMDAS107K2PN36	1740	2 x 770	3600	
PMDAS107K2PN40	1940	2 x 845	4000	
PMDAS107K2PN44	2140	2 x 920	4400	
PMDAS107K2PN56	2740	2 x 1020	5600	

Prix de base de l'automatisme, y compris
Kit de composants fixes pour 1 vantail, Caisson, Groupe chariots
2ème vantail, Courroie, Support de fixation vantail 2995

Accessoires spécifiques

Code Article	Description Article
PMSPDAS801LOK	Verrouillage du vantail avec pattes de fixation et dispositif de déverrouillage, monté
PMSPDAS801LOKA	Verrouillage antipanique avec pattes de fixation, monté
PMSPDAS901BAT1	kit de batterie, alimentation 12 Vcc pour utilisation d'urgence uniquement, monté
PMSPDAS902BAT2	kit de batterie, alimentation 24 Vcc pour utilisation auxiliaire uniquement, monté
PMDAS900PH1A	Paire de photocellules
PMDAS11M8	N° 4 plaques de fixation (n° 2 vantaux) pour AC1356, PAM16 et PAM30
PMDAS18M8	N° 4 plaques de fixation (n° 2 vantaux) pour AC4255 et AC4870
PMDAS40M8	N° 4 plaques de fixation (n° 2 vantaux) pour ALU48

Capot frontal

Longueur caisson de série	BRUT		Longueur caisson de série	EURAS C0	
mm	Code jusqu'à		mm	Code jusqu'à	
2000	PMCRDAS107G20		2000	PMCRDAS107N20	
2300	PMCRDAS107G23		2300	PMCRDAS107N23	
2600	PMCRDAS107G26		2600	PMCRDAS107N26	
3000	PMCRDAS107G30		3000	PMCRDAS107N30	
3600	PMCRDAS107G36		3600	PMCRDAS107N36	
4000	PMCRDAS107G40		4000	PMCRDAS107N40	
4400	PMCRDAS107G44		4400	PMCRDAS107N44	
5600	PMCRDAS107G56		5600	PMCRDAS107N56	

Ditec DAS107PLUS

Automatismes pour portes coulissantes commerciales

Sélecteur de fonctions

Code Article	Description Article
--------------	---------------------

Mécanique

PM**COM501MKS** Sélecteur de fonctions mécanique par actionnement à clé

PM**COM501MHS** Sélecteur de fonctions mécanique par actionnement à bouton rotatif

Numériques

PM**COM500ES** Sélecteur de fonctions électronique numérique

Électronique

PM**COM501ES** Sélecteur de fonctions électronique capacitif TOUCH avec module Bluetooth® et connecteur RJ45 pour interface Configuration Tool DAS900CTI

PM**COM501ER** Sélecteur de fonctions électronique capacitif TOUCH et clé de protection avec module Bluetooth® et connecteur RJ45 pour interface Configuration Tool DAS900CTI

PM**COM502ES** Sélecteur de fonctions électronique capacitif TOUCH avec module Bluetooth®

PM**COM502ER** Sélecteur de fonctions digital avec boutons tactiles TOUCH, clé de verrouillage (cylindre Européen) et module Bluetooth®

Accessoires

Code Article	Description Article
--------------	---------------------

PM**COMAR** Double boîtier d'extérieur carré pour COM502ER

Accessoires pour la configuration - Configuration Tool

Code Article	Description Article
--------------	---------------------

PM**DAS900CT** Configuration Tool, Application de configuration pour tablette (seul pour les appareils Android)

PM**DAS900CTI** Interface Bluetooth® pour la connexion directe entre panneau de commande et Configuration Tool



DAS900CTI



COM501ER - COM501ES



COM502ES



COM502ER



DAS801LOK



DAS107K1PN



DAS901BAT1



DAS902BAT2



COM501MKS



COM501MHS



COM500ES



DAS801GCL



VANTAIL EN VERRE

AC1356

AC4255

AC4870

ACV

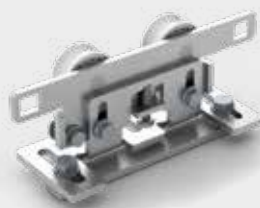
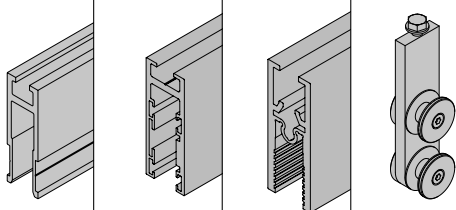

VANTAIL ENCADRÉ

2995 pour
cadres
commerciaux

ALU48

PAM16 et
PAM30



TABLEAU CHOIX DES PLAQUES DE FIXATION VANTAIL - DAS107PLUS

Profils de série ALU48 - DAS40M8



Profils de série PAM30 - DAS11M8

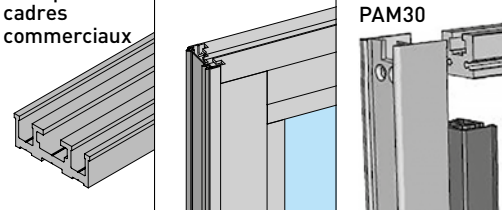
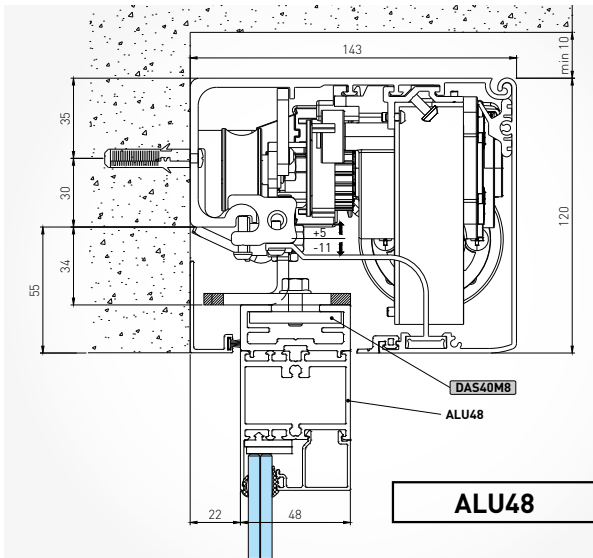
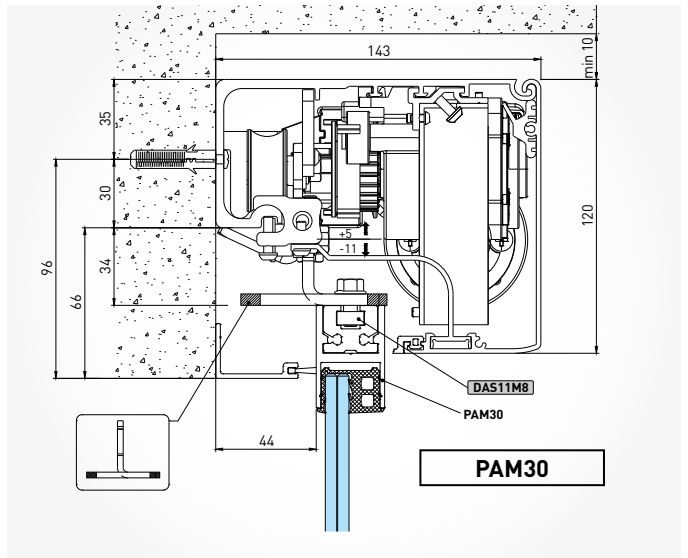

Profils de série PAM16 - DAS11M8

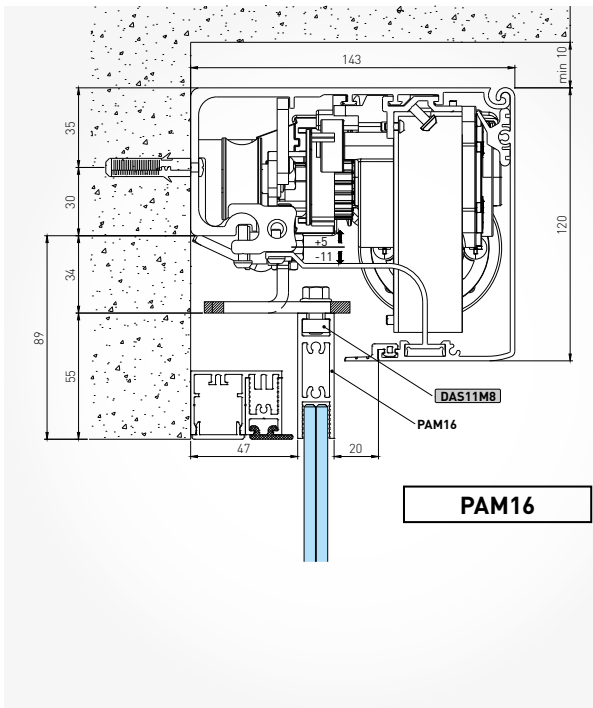

Encadrement générique - 2995



TABLEAU CHOIX DES PLAQUES DE FIXATION VANTAIL - DAS107PLUS

Profils de série AC1356 - DAS11M8



Profils de série AC4870 - DAS18M8

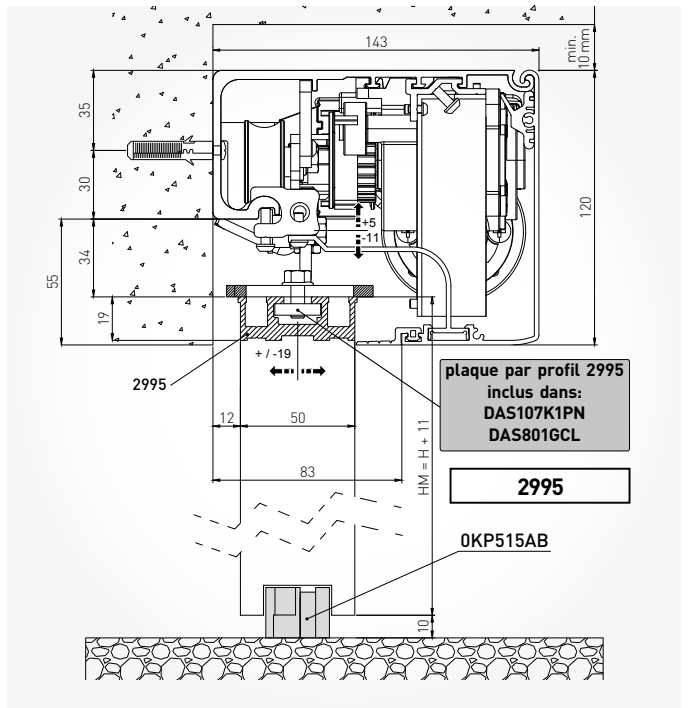
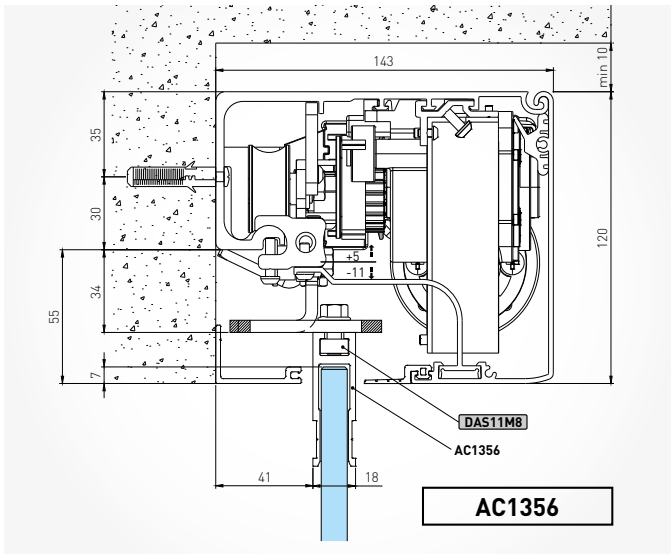
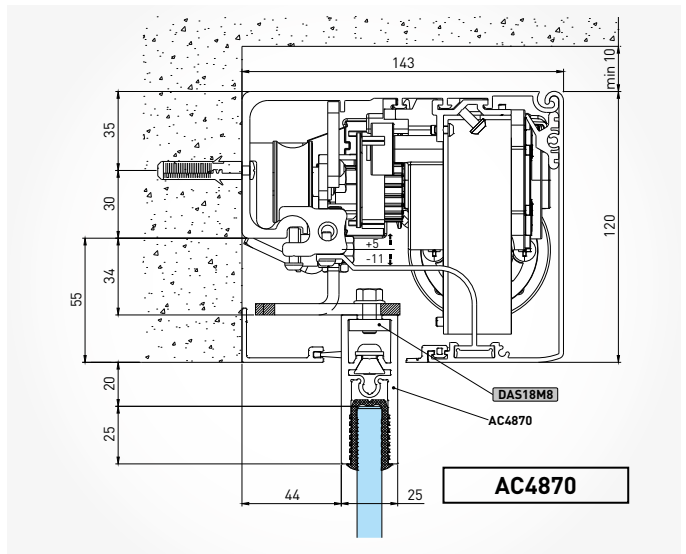

Profils de série AC4255 - DAS18M8

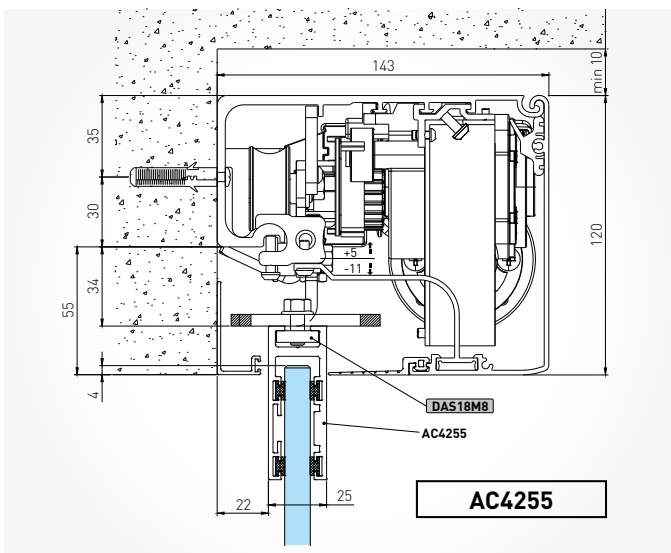

Profils de série ACV

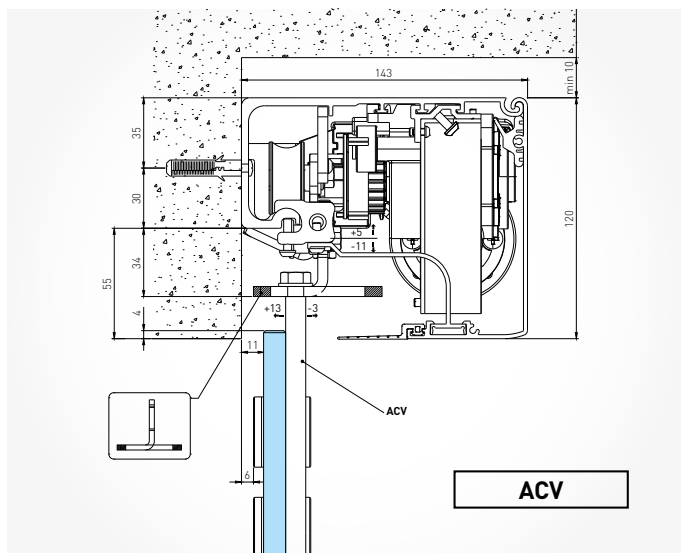

Plaques de fixation

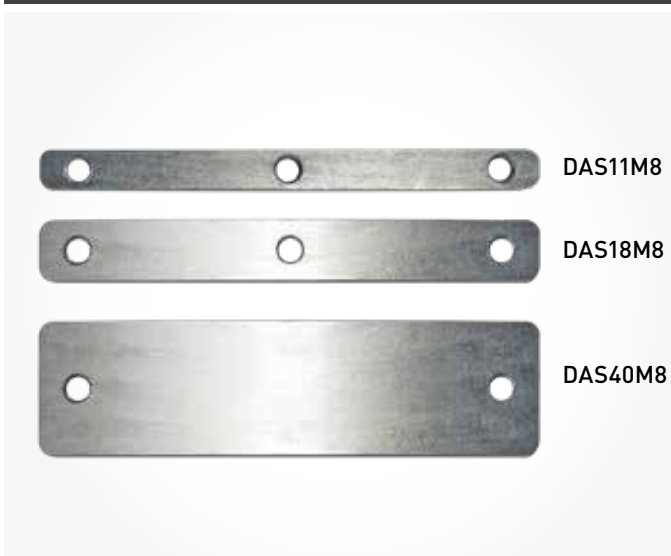

DAS11M8

DAS18M8

DAS40M8

Ditec DAS200 - DAS200HD DAS200T



Ditec DAS est l'automatisme étudié et conçu en portant **le client au centre du projet**. Des solutions **techniques innovantes** associées à des **composants de qualité** dans un processus d'amélioration continue.

Une gamme complète et hautement modulaire pour assurer **fluidité de mouvement, silence et fiabilité** dans chaque installation.

Les différentes versions pour applications spécifiques sont :

- **DAS200** : portée jusqu'à 200 kg
- **DAS200HD** : portée jusqu'à 280 kg
- **DAS200T** : portée jusqu'à 320 kg, télescopique

INTELLIGENT



DESIGN
INNOVANT



FACILE À
INSTALLER



SMART THINGS



Caractéristiques techniques

	DAS200	DAS200HD	DAS200T
Description	automatisme pour portes coulissantes	automatisme pour portes coulissantes	automatisme pour portes coulissantes télescopiques
Capacité	120 kg (1 vantail) 200 kg (2 vantaux)	150 kg (1 vantail) 280 kg (2 vantaux)	240 kg (1+1 vantail) 320 kg (2+2 vantaux)
Passage max	715 - 3215 mm (1 vantail) 790 - 3240 mm (2 vantaux)	715 - 3215 mm (1 vantail) 840 - 3240 mm (2 vantaux)	1103 - 4320 mm (1+1 vantail) 1600 - 4320 mm (2+2 vantaux)
Dimensions mm (HxDxL)	120 x 185 x L mm	120 x 185 x L mm	120 x 265 x L mm
Vitesse maximale d'ouverture et de fermeture (2 vantaux)	1,6 m/s	1,6 m/s	1,6 m/s
Alimentation	100 ÷ 240 Vca, -10%/+10% ; 50/60 Hz	100 ÷ 240 Vca, -10%/+10% ; 50/60 Hz	100 ÷ 240 Vca, -10%/+10% ; 50/60 Hz
Puissance nominale	75 W	150 W	150 W
Alimentation accessoires	24 Vcc/0,64 A	24 Vcc/1 A	24 Vcc/1 A
Degré de protection	IP20	IP20	IP20
Agréments	TÜV	TÜV	TÜV
Coffret de commande	1DAS20QE	1DAS20HDQE	1DAS20HDQE

Principales fonctions

	DAS200	DAS200HD - DAS200T
Coffret de commande	1DAS20QE	1DAS20HDQE
Alimentation	100 ÷ 240 Vca, -10%/+10% ; 50/60 Hz	100 ÷ 240 Vca, -10%/+10% ; 50/60 Hz
Batteries	12 Vcc ou 24 Vcc (en option)	12 Vcc ou 24 Vcc (en option)
Réglage de la poussée	■	■
Détection d'obstacles (provoque l'arrêt en ouverture ou l'inversion en fermeture)	■	■
Sélection automatique largeur baie de passage (en fonction du flux de personnes)	■	■
Temporisation fermeture automatique	0 - 60 s	0 - 60 s
Temporisation maintien en ouverture par présence	0 - 60 s	0 - 60 s
Interverrouillage	■ (en option avec DAS902MP)	■ (en option avec DAS902MP)
Sécurité en ouverture (ralentissement vitesse)	■	■
Gestion Energy Saving batteries en absence de courant	■	■
Sécurité d'inversion avec capteur de présence	■ (conforme EN 16005)	■ (conforme EN 16005)
Fonction Safety Test et contrôle des dispositifs de sécurité	■ (conforme EN 16005)	■ (conforme EN 16005)
Commande d'ouverture et fermeture indépendante	■ (en option avec DAS902MP)	■ (en option avec DAS902MP)
Fonction « infirmier »	■ (en option avec DAS902MP)	■ (en option avec DAS902MP)
Fonction « impulsion anti-incendie »	■ (en option avec DAS902MP)	■ (en option avec DAS902MP)
Fonction ouverture d'urgence	■	■



INTELLIGENT

Ditec DAS est l'opérateur conçu pour répondre à tous types d'applications avec **précision** et en **toute sécurité**

- Mode de **démarrage smart** par **auto-acquisition** et détection automatique :
 - de l'ouverture du passage
 - du poids des vantaux
 - de la présence et du type de dispositifs de verrouillage (standard et antipanique)
 - des batteries de secours et de continuité
- **Économie d'énergie** grâce à l'utilisation d'une alimentation à large plage d'entrée
- **Programmation numérique** de plus de 90 paramètres relatifs à la **vitesse**, la **temporisation**, la **position** et **fonctions d'urgence**



DESIGN INNOVANT

Ditec DAS est conçu pour être un **automatisme extrêmement élégant**, à la fois **pratique** et **modulaire**

- Son **nouveau design** crée sur le capot une **identité caractéristique** qui est facilement reconnaissable et offre à l'opérateur une esthétique moderne (**120 mm** de hauteur capot) et élégante

- La ligne horizontale sur le capot crée une **image de marque audacieuse**

Le design de la gamme Ditec DAS est conçu pour **simplifier la vie de nos clients** et **optimiser le stock** et la logistique

- Un **caisson unique** pour tous les opérateurs de la famille DAS200
- Une **poutre arrière pratique**, assortie au caisson principal, pour une installation des portes **télescopique** rapide et sûre et une réduction du vieux stock
- Un **groupe chariot unique** et une **patte d'accrochage** du vantail pour tous types d'applications (vantail Ditec à cadre et en verre, vantail commercial)
- Joints de caisson en acier pour une adhérence au carter **sûre et élégante**



FACILE À INSTALLER

Un automatisme hautement professionnel, extrêmement simple et intuitif qui permet **de réduire les temps d'installation**

- Système de fixation **FAST & SAFE** pour chaque composant principal
- Réglage mécanique **simple** et **accessible** de composants tels que le chariot, les suspentes, les dispositifs de verrouillage et la courroie d'entraînement
- Connecteurs **PLUG & PLAY** dédiés pour chaque composant principal comme le bloc d'alimentation, le coffret de commande et le moteur
- Connecteurs **PLUG & PLAY** dédiés pour les accessoires comme les batteries et les **capteurs**, aussi bien d'ouverture et de sécurité que d'ouverture uniquement
- **ACCÈS FACILE** aux composants pour l'installation ou l'entretien grâce à un **mécanisme de rotation du carter**



SMART THINGS

Ditec propose deux **Applications**, l'une dédiée à l'**utilisateur final**, l'autre à l'**installateur**, pour une gestion et un contrôle intelligent des portes automatiques DAS.

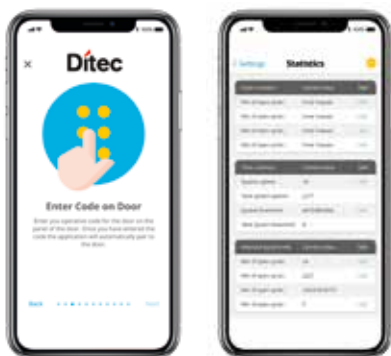

DITEC DOOR CONNECT



Application gratuite disponible sur Play Store et App Store.

À utiliser avec les sélecteurs de fonction Bluetooth® wireless technology de dernière génération COM501 et COM502, elle offre à l'**utilisateur final** les fonctions suivantes :

- 5 fonctions du sélecteur, y compris la **RÉINITIALISATION**
- Téléchargement et envoi du **journal des événements** et des **statistiques**
- Téléchargement et envoi du **journal des erreurs**
- Gestion d'**autres utilisateurs de l'Application** (jusqu'à 7)
- Gestion des paramètres relatifs à l'**ouverture partielle** et à la **temporisation de la fermeture**
- **Compteur de personnes et contrôle de flux**

SLIDER CONFIGURATION TOOL



Un **logiciel évolué pour l'installateur** (DAS900CT) qui permet la gestion et la **configuration complète** des automatismes DAS via tablette (à combiner avec l'interface spécifique DAS900CTI).

Ce logiciel offre à l'**installateur** les fonctions suivantes :

- Utilisation des 5 fonctions du sélecteur, y compris la **RÉINITIALISATION**
- **Configuration de chaque paramètre** de l'armoire de commande
- Téléchargement et transfert de **configurations de paramètres prédéfinies**
- Gestion du **journal des événements** et des **erreurs**
- Gestion du **journal complet des statistiques**
- Mise à jour du coffret de commande

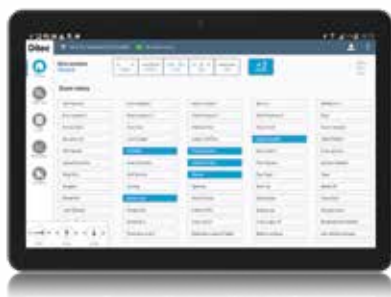



KIT

Automatisme de base

Code Article	Description Article
PMDAS200K1	Kit de composants fixes pour 1 vantail DAS200 Le kit contient, dans un seul et unique emballage, les composants et les vis nécessaires pour réaliser un automatisme, par exemple: - 1 alimentation - 1 moteur - 1 platine électronique - n° 2 chariots + pattes de fixation vantail + plaques encadrement générique 2995 - 1 poulie de renvoi - Butées mécaniques, embouts, supports de fermeture de capot
PMDAS820GCL	Groupe chariots 2ème vantail + pattes de fixation vantail + plaques encadrement générique 2995
PMDAS820CLS	Chariot supplémentaire pour vantail > 1 600 mm
PMDAS200B44G	Caisson L = 4 450 brut
PMDAS200B66G	Caisson L = 6 650 brut
PMDAS200B44N	Caisson L = 4 450 EURAS C0
PMDAS200B66N	Caisson L = 6 650 EURAS C0
PMV3464N44	Rail de guidage L = 4 450 EURAS C0
PMV3464N66	Rail de guidage L = 6 650 EURAS C0
PMRGR346580	Joint anti-vibrations rail (rouleau 80 m)
PMDAS802B50	Courroie de transmission 50 m

Capot frontal

Code Article	Description Article
PMDAS200C44G	Capot L = 4 450 brut
PMDAS200C66G	Capot L = 6 650 brut
PMDAS200C44N	Capot L = 4 450 EURAS C0
PMDAS200C66N	Capot L = 6 650 EURAS C0
PMRGR351180	Joint de compensation amovible fermeture (4 rouleaux de 20 m)

N.B. : Consulter le programme « WIZARD DAS » pour vérifier le positionnement de composants et accessoires spécifiques

Ditec DAS200

Automatismes pour portes coulissantes commerciales

Charges max.	1 vantail	2 vantaux
Service très intensif max.	120 Kg	200 Kg

KIT

Accessoires spécifiques

Code Article	Description Article
PMDAS802LOK	Verrouillage du vantail fourni avec support de fixation, sans poignée de déverrouillage
PMDAS802LOKA	Verrouillage antipanique fourni avec support de fixation, sans poignée de déverrouillage
PMDAS802MLOKA	Verrouillage antipanique électromagnétique
PMDAS802LOKB	Verrouillage bistable fourni avec des pattes, sans poignée de déverrouillage (nécessaire DAS902MP)
PMLOKSBM	Poignée de déverrouillage manuel mural
PMDASLOKSB	Poignée de déverrouillage manuel intégrée dans le caisson
PMDAS901BAT1	Kit de batterie, alimentation 12 Vcc pour utilisation d'urgence uniquement
PMDAS902BAT2	Kit de batterie, alimentation 24 Vcc pour utilisation auxiliaire uniquement
PMDAS902MP	Carte Module Plus (obligatoire pour DAS802LOKB)
PMDAS800CMP	Extension câble carte Module Plus
PMDAS800CPS	Extension câble alimentation L = 2 400 mm
PMDAS900PH1A	Paire de photocellules
PMDAS11M8	N° 4 plaques de fixation (n° 2 vantaux) pour AC1356, PAM16 et PAM30
PMDAS18M8	N° 4 plaques de fixation (n° 2 vantaux) pour AC4255 et AC4870
PMDAS40M8	N° 4 plaques de fixation (n° 2 vantaux) pour ALU48
PMDAS35M8	N° 4 plaques de fixation (n° 2 vantaux) pour PAMH60
PMDAS802RJ45	Connecteur RJ45 pour DAS900CTI
PMDAS802RJA	Adaptateur RJ45 pour sélecteurs électroniques (COM502ES/COM502ER)
PMDAS900FM	Kit micro de signalisation magnétique



DAS802LOK



DAS802LOKA



DAS802LOKB



DAS902MP

Ditec DAS200

Automatismes pour portes coulissantes commerciales

Charges max.	1 vantail	2 vantaux
Service très intensif max.	120 Kg	200 Kg

PORTES ASSEMBLÉES

1 vantail mobile

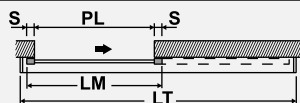

Code jusqu'à	Dimensionnement - mm			Automatisme de base
	PL = ouverture de passage nominale	LM = vantail S = chevauchement avec S = 50 + 50 nominal	LT = longueur automatisme	Avec caisson en aluminium brut
PMDAS200A1L20	915	1015	2000	
PMDAS200A1L22	1015	1115	2200	
PMDAS200A1L26	1215	1315	2600	
PMDAS200A1L30	1415	1515	3000	
PMDAS200A1L33	1565	1665	3300	
PMDAS200A1L36	1715	1815	3600	
PMDAS200A1L40	1915	2015	4000	
PMDAS200A1L44	2115	2215	4400	
PMDAS200A1L66	3215	3315	6600	

Prix de base de l'automatisme, y compris
Kit de composants fixes pour 1 vantail, Caisson, Courroie,
Support de fixation vantail 2995

2 vantaux mobiles

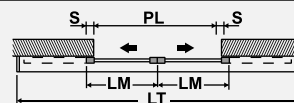

Code jusqu'à	Dimensionnement - mm			Automatisme de base
	PL = ouverture de passage nominale	LM = vantail S = chevauchement avec S = 50 + 50 nominal	LT = longueur automatisme	Avec caisson en aluminium brut
PMDAS200A2L20	940	2 x 520	2000	
PMDAS200A2L22	1040	2 x 570	2200	
PMDAS200A2L26	1240	2 x 670	2600	
PMDAS200A2L30	1440	2 x 770	3000	
PMDAS200A2L33	1590	2 x 845	3300	
PMDAS200A2L36	1740	2 x 920	3600	
PMDAS200A2L40	1940	2 x 1020	4000	
PMDAS200A2L44	2140	2 x 1120	4400	
PMDAS200A2L66	3240	2 x 1670	6600	

Prix de base de l'automatisme, y compris
Kit de composants fixes pour 1 vantail, Caisson, Groupe chariots
2ème vantail, Courroie, Support de fixation vantail 2995

N.B. : Pour vérifier le positionnement de composants ou en cas d'utilisation de encadrement Ditec ou génériques, avec un chevauchement S différent de celui indiqué, ou avec d'autres accessoires spécifiques supplémentaires, se référer au programme « WIZARD DAS »

N.B. : Pour terminer, il faut ajouter les plaques de fixation vantail (voir pages 30-31)

Accessoires spécifiques

Code Article	Description Article
PMSPDAS802LOK	Verrouillage du vantail fourni avec support de fixation, sans poignée de déverrouillage, monté
PMSPDAS802LOKA	Verrouillage antipanique fourni avec support de fixation, sans poignée de déverrouillage, monté
PMSPDAS802MLOKA	Verrouillage antipanique électromagnétique, monté
PMSPDAS802LOKB	Verrouillage bistable fourni avec des pattes, sans poignée de déverrouillage, monté (nécessaire DAS902MP)
PMSPDASLOKSB	Poignée de déverrouillage manuel intégrée dans le caisson, monté
PMSPDAS901BAT1	Kit de batterie, alimentation 12 Vcc pour utilisation d'urgence uniquement, monté
PMSPDAS902BAT2	Kit de batterie, alimentation 24 Vcc pour utilisation auxiliaire uniquement, monté
PMSPDAS902MP	Carte Module Plus monté sur automatisme (obligatoire pour DAS802LOKB)
PMSPDAS800CMP	Extension câble carte Module Plus, monté
PMSPDAS800CPS	Extension câble alimentation L = 2 400 mm, monté
PMSPDAS800KPI	Capteur de sécurité de présence PAS005AP intégré dans le capot, monté
PMSPDAS802RJ45	Connecteur RJ45 pour DAS900CTI, monté
PMSPDAS900FM	Kit micro de signalisation magnétique, monté

Ditec DAS200

Automatismes pour portes coulissantes commerciales

Charges max.	1 vantail	2 vantaux
Service très intensif max.	120 Kg	200 Kg

PORTES ASSEMBLÉES

Capot frontal

Longueur caisson de série	BRUT	Longueur caisson de série	EURAS C0
mm	Code jusqu'à	mm	Code jusqu'à
2000	PMCRDASG20	2000	PMCRDASN20
2200	PMCRDASG22	2200	PMCRDASN22
2600	PMCRDASG26	2600	PMCRDASN26
3000	PMCRDASG30	3000	PMCRDASN30
3300	PMCRDASG33	3300	PMCRDASN33
3600	PMCRDASG36	3600	PMCRDASN36
4000	PMCRDASG40	4000	PMCRDASN40
4400	PMCRDASG44	4400	PMCRDASN44
6600	PMCRDASG66	6600	PMCRDASN66



Ditec DAS200

Automatismes pour portes coulissantes commerciales

Sélecteur de fonctions

Code Article	Description Article
--------------	---------------------

Mécanique

PM**COM501MKS** Sélecteur de fonctions mécanique par actionnement à clé

PM**COM501MHS** Sélecteur de fonctions mécanique par actionnement à bouton rotatif

Numériques

PM**COM500ES** Sélecteur de fonctions électronique numérique

Électronique

PM**COM501ES** Sélecteur de fonctions électronique capacitif TOUCH avec module Bluetooth® et connecteur RJ45 pour interface Configuration Tool DAS900CTI

PM**COM501ER** Sélecteur de fonctions électronique capacitif TOUCH et clé de protection avec module Bluetooth® et connecteur RJ45 pour interface Configuration Tool DAS900CTI

PM**COM502ES** Sélecteur de fonctions électronique capacitif TOUCH avec module Bluetooth®

PM**COM502ER** Sélecteur de fonctions digital avec boutons tactiles TOUCH, clé de verrouillage (cylindre Européen) et module Bluetooth®

Accessoires

Code Article	Description Article
--------------	---------------------

PM**COMAR** Double boîtier d'extérieur carré pour COM502ER

Accessoires pour la configuration - Configuration Tool

Code Article	Description Article
--------------	---------------------

PM**DAS900CT** Configuration Tool, Application de configuration pour tablette (seul pour les appareils Android)

PM**DAS900CTI** Interface Bluetooth® pour la connexion directe entre panneau de commande et Configuration Tool



COM501MKS - COM501MHS



COM501ER - COM501ES



COM502ES



COM502ER



KIT

Automatisme de base

Code Article	Description Article
PMDAS200HDK1	Kit de composants fixes pour 1 vantail DAS200HD Le kit contient, dans un seul et unique emballage, les composants et les vis nécessaires pour réaliser un automatisme, par exemple: - 1 alimentation - 1 moteur - 1 platine électronique - n° 2 chariots + pattes de fixation vantail + plaques encadrement générique 2995 - 1 poulie de renvoi - Butées mécaniques, embouts, supports de fermeture de capot
PMDAS820GCL	Groupe chariots 2ème vantail + pattes de fixation vantail + plaques encadrement générique 2995
PMDAS820CLS	Chariot supplémentaire pour vantail > 1 600 mm
PMDAS200B44G	Caisson L = 4 450 brut
PMDAS200B66G	Caisson L = 6 650 brut
PMDAS200B44N	Caisson L = 4 450 EURAS C0
PMDAS200B66N	Caisson L = 6 650 EURAS C0
PMV3464N44	Rail de guidage L = 4 450 EURAS C0
PMV3464N66	Rail de guidage L = 6 650 EURAS C0
PMRGR346580	Joint anti-vibrations rail (rouleau 80 m)
PMDAS802B50	Courroie de transmission 50 m

Capot frontal

Code Article	Description Article
PMDAS200C44G	Capot L = 4 450 brut
PMDAS200C66G	Capot L = 6 650 brut
PMDAS200C44N	Capot L = 4 450 EURAS C0
PMDAS200C66N	Capot L = 6 650 EURAS C0
PMRGR351180	Joint de compensation amovible fermeture (4 rouleaux de 20 m)

N.B. : Consulter le programme « WIZARD DAS » pour vérifier le positionnement de composants et accessoires spécifiques

Ditec DAS200HD

Automatismes pour portes coulissantes commerciales

Charges max.	1 vantail	2 vantaux
Service très intensif max.	150 Kg	280 Kg

KIT

Accessoires spécifiques

Code Article	Description Article
PMDAS802LOK	Verrouillage du vantail fourni avec support de fixation, sans poignée de déverrouillage
PMDAS802LOKA	Verrouillage antipanique fourni avec support de fixation, sans poignée de déverrouillage
PMDAS802MLOKA	Verrouillage antipanique électromagnétique
PMDAS802LOKB	Verrouillage bistable fourni avec des pattes, sans poignée de déverrouillage (nécessaire DAS902MP)
PMLOKSBM	Poignée de déverrouillage manuel mural
PMDASLOKSB	Poignée de déverrouillage manuel intégrée dans le caisson
PMDAS901BAT1	Kit de batterie, alimentation 12 Vcc pour utilisation d'urgence uniquement
PMDAS902BAT2	Kit de batterie, alimentation 24 Vcc pour utilisation auxiliaire uniquement
PMDAS902MP	Carte Module Plus (obligatoire pour DAS802LOKB)
PMDAS800CMP	Extension câble carte Module Plus
PMDAS800CPS	Extension câble alimentation L = 2 400 mm
PMDAS900PH1A	Paire de photocellules
PMDAS11M8	N° 4 plaques de fixation (n° 2 vantaux) pour AC1356, PAM16 et PAM30
PMDAS18M8	N° 4 plaques de fixation (n° 2 vantaux) pour AC4255 et AC4870
PMDAS40M8	N° 4 plaques de fixation (n° 2 vantaux) pour ALU48
PMDAS35M8	N° 4 plaques de fixation (n° 2 vantaux) pour PAMH60
PMDAS802RJ45	Connecteur RJ45 pour DAS900CTI
PMDAS802RJA	Adaptateur RJ45 pour sélecteurs électroniques (COM502ES/COM502ER)
PMDAS900FM	Kit micro de signalisation magnétique



DAS802LOK



DAS802LOKA



DAS802LOKB



DAS902MP

Ditec DAS200HD

Automatismes pour portes coulissantes commerciales

Charges max.	1 vantail	2 vantaux
Service très intensif max.	150 Kg	280 Kg

PORTES ASSEMBLÉES

1 vantail mobile

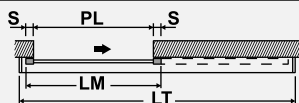

Code jusqu'à	Dimensionnement - mm			Automatisme de base
	PL = ouverture de passage nominale	LM = vantail S = chevauchement avec S = 50 + 50 nominal	LT = longueur automatisme	Avec caisson en aluminium brut
PMDAS200HDA1L20	915	1015	2000	
PMDAS200HDA1L22	1015	1115	2200	
PMDAS200HDA1L26	1215	1315	2600	
PMDAS200HDA1L30	1415	1515	3000	
PMDAS200HDA1L33	1565	1665	3300	
PMDAS200HDA1L36	1715	1815	3600	
PMDAS200HDA1L40	1915	2015	4000	
PMDAS200HDA1L44	2115	2215	4400	
PMDAS200HDA1L66	3215	3315	6600	

Prix de base de l'automatisme, y compris
Kit de composants fixes pour 1 vantail, Caisson, Courroie, Support de fixation vantail 2995

2 vantaux mobiles

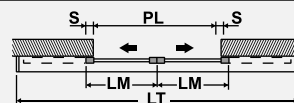

Code jusqu'à	Dimensionnement - mm			Automatisme de base
	PL = ouverture de passage nominale	LM = vantail S = chevauchement avec S = 50 + 50 nominal	LT = longueur automatisme	Avec caisson en aluminium brut
PMDAS200HDA2L20	940	2 x 520	2000	
PMDAS200HDA2L22	1040	2 x 570	2200	
PMDAS200HDA2L26	1240	2 x 670	2600	
PMDAS200HDA2L30	1440	2 x 770	3000	
PMDAS200HDA2L33	1590	2 x 845	3300	
PMDAS200HDA2L36	1740	2 x 920	3600	
PMDAS200HDA2L40	1940	2 x 1020	4000	
PMDAS200HDA2L44	2140	2 x 1120	4400	
PMDAS200HDA2L66	3240	2 x 1670	6600	

Prix de base de l'automatisme, y compris
Kit de composants fixes pour 1 vantail, Caisson, Groupe chariots 2ème vantail, Courroie, Support de fixation vantail 2995

N.B. : Pour vérifier le positionnement de composants ou en cas d'utilisation de encadrement Ditec ou génériques, avec un chevauchement S différent de celui indiqué, ou avec d'autres accessoires spécifiques supplémentaires, se référer au programme « WIZARD DAS »

N.B. : Pour terminer, il faut ajouter les plaques de fixation vantail (voir pages 30-31)

Accessoires spécifiques

Code Article	Description Article
PMSPDAS802LOK	Verrouillage du vantail fourni avec support de fixation, sans poignée de déverrouillage, monté
PMSPDAS802LOKA	Verrouillage antipanique fourni avec support de fixation, sans poignée de déverrouillage, monté
PMSPDAS802MLOKA	Verrouillage antipanique électromagnétique, monté
PMSPDAS802LOKB	Verrouillage bistable fourni avec des pattes, sans poignée de déverrouillage, monté (nécessaire DAS902MP)
PMSPDASLOKSB	Poignée de déverrouillage manuel intégrée dans le caisson, monté
PMSPDAS901BAT1	Kit de batterie, alimentation 12 Vcc pour utilisation d'urgence uniquement, monté
PMSPDAS902BAT2	Kit de batterie, alimentation 24 Vcc pour utilisation auxiliaire uniquement, monté
PMSPDAS902MP	Carte Module Plus monté sur automatisme (obligatoire pour DAS802LOKB)
PMSPDAS800CMP	Extension câble carte Module Plus, monté
PMSPDAS800CPS	Extension câble alimentation L = 2 400 mm, monté
PMSPDAS800KPI	Capteur de sécurité de présence PAS005AP intégré dans le capot, monté
PMSPDAS802RJ45	Connecteur RJ45 pour DAS900CTI, monté
PMSPDAS900FM	Kit micro de signalisation magnétique, monté

Ditec DAS200HD

Automatismes pour portes coulissantes commerciales

Charges max.	1 vantail	2 vantaux
Service très intensif max.	150 Kg	280 Kg

PORTES ASSEMBLÉES

Transformation en version pour issues de secours

Code Article	Description Article
PMSPDAS200RG	Supplément de prix pour mise à jour à la version redondante (inclus kit de batterie DAS902BAT2)

Capot frontal

Longueur caisson de série		BRUT		Longueur caisson de série		EURAS C0	
mm	Code jusqu'à			mm	Code jusqu'à		
2000	PMCRDASG20			2000	PMCRDASN20		
2200	PMCRDASG22			2200	PMCRDASN22		
2600	PMCRDASG26			2600	PMCRDASN26		
3000	PMCRDASG30			3000	PMCRDASN30		
3300	PMCRDASG33			3300	PMCRDASN33		
3600	PMCRDASG36			3600	PMCRDASN36		
4000	PMCRDASG40			4000	PMCRDASN40		
4400	PMCRDASG44			4400	PMCRDASN44		
6600	PMCRDASG66			6600	PMCRDASN66		



Ditec DAS200HD

Automatismes pour portes coulissantes commerciales

Sélecteur de fonctions

Code Article	Description Article
--------------	---------------------

Mécanique

PM**COM501MKS** Sélecteur de fonctions mécanique par actionnement à clé

PM**COM501MHS** Sélecteur de fonctions mécanique par actionnement à bouton rotatif

Numériques

PM**COM500ES** Sélecteur de fonctions électronique numérique

Électronique

PM**COM501ES** Sélecteur de fonctions électronique capacitif TOUCH avec module Bluetooth® et connecteur RJ45 pour interface Configuration Tool DAS900CTI

PM**COM501ER** Sélecteur de fonctions électronique capacitif TOUCH et clé de protection avec module Bluetooth et connecteur RJ45 pour interface Configuration Tool DAS900CTI

PM**COM502ES** Sélecteur de fonctions électronique capacitif TOUCH avec module Bluetooth®

PM**COM502ER** Sélecteur de fonctions digital avec boutons tactiles TOUCH, clé de verrouillage (cylindre Européen) et module Bluetooth®

Accessoires

Code Article	Description Article
--------------	---------------------

PM**COMAR** Double boîtier d'extérieur carré pour COM502ER

Accessoires pour la configuration - Configuration Tool

Code Article	Description Article
--------------	---------------------

PM**DAS900CT** Configuration Tool, Application de configuration pour tablette (seul pour les appareils Android)

PM**DAS900CTI** Interface Bluetooth® pour la connexion directe entre panneau de commande et Configuration Tool



COM501MKS - COM501MHS



COM501ER - COM501ES



COM502ES



COM502ER

TABLEAU CHOIX DES PLAQUES DE FIXATION VANTAIL - DAS200 et DAS200HD

Profils de série ALU48 - DAS40M8

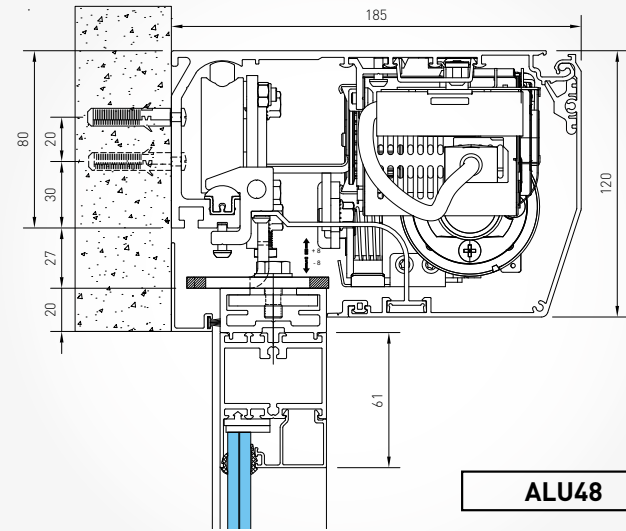

ALU48

Profils de série PAM30 - DAS11M8

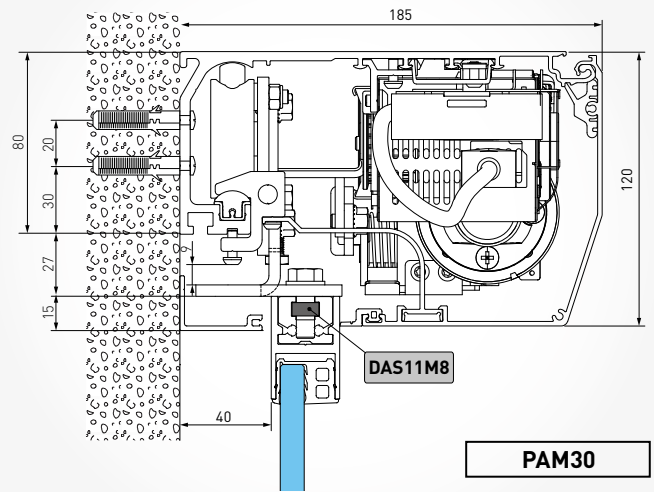

PAM30

Profils de série PAM16 - DAS11M8

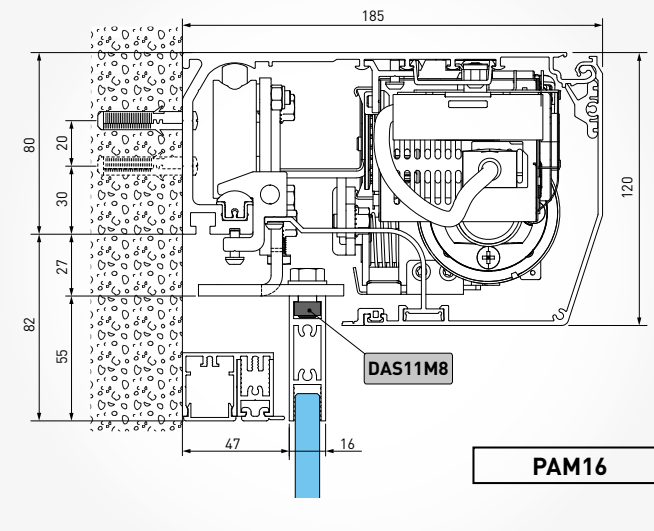

PAM16

Profils de série PAMH60 - DAS35M8

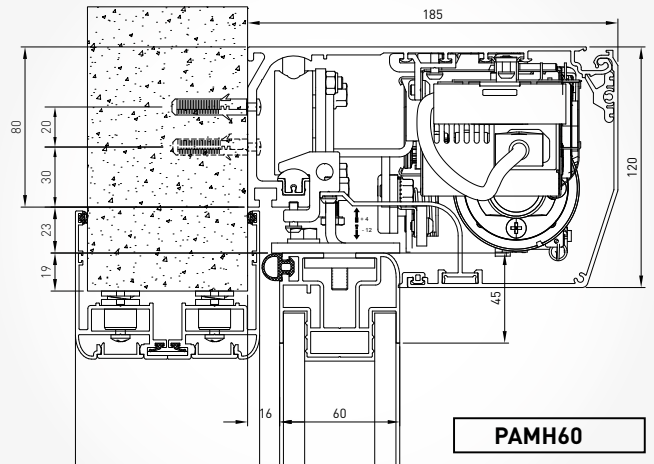

PAMH60

Encadrement générique - 2995

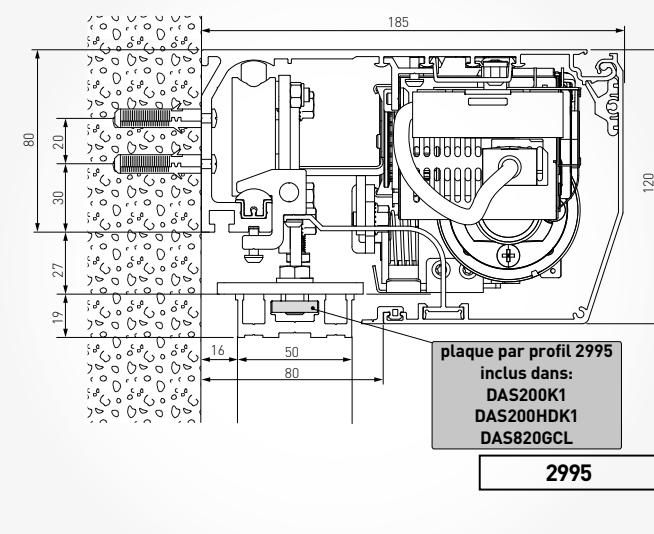

plaque par profil 2995
inclus dans:
DAS200K1
DAS200HDK1
DAS820GCL

2995

TABLEAU CHOIX DES PLAQUES DE FIXATION VANTAIL - DAS200 et DAS200HD

Profils de série AC1356 - DAS11M8

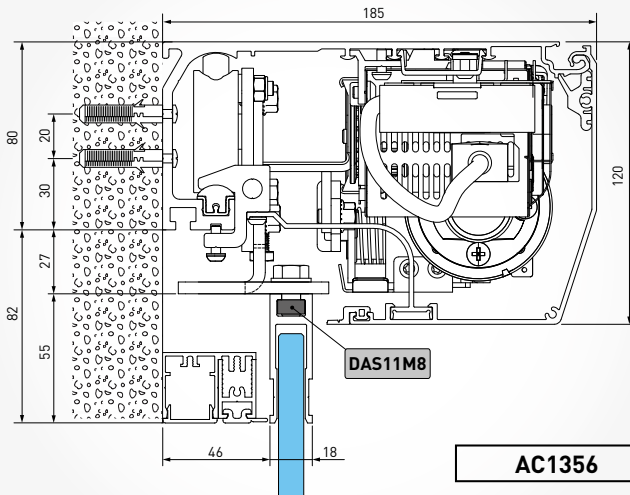

AC1356

Profils de série AC4870 - DAS18M8

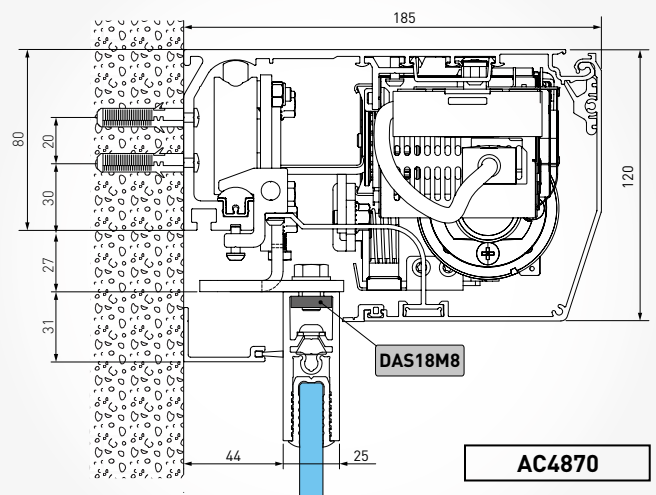

AC4870

Profils de série AC4255 - DAS18M8

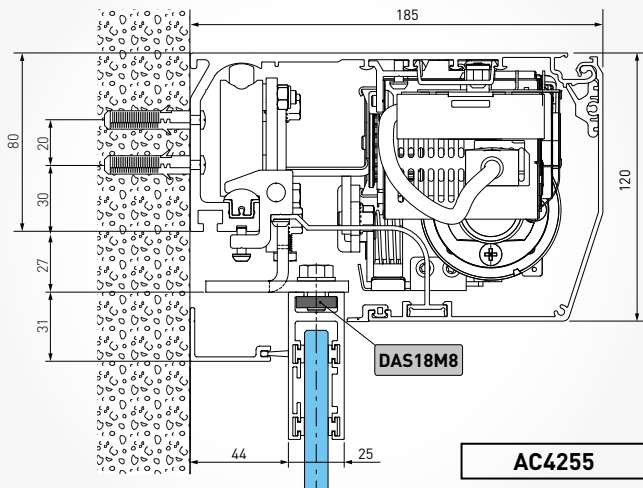

AC4255

Profils de série ACV

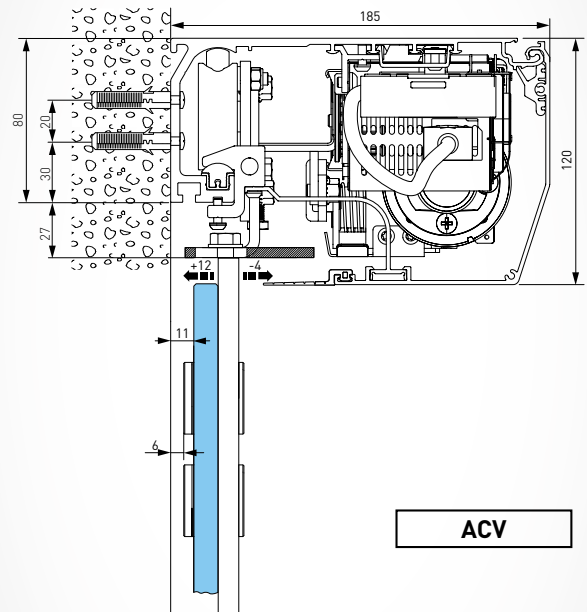

ACV

Plaques de fixation

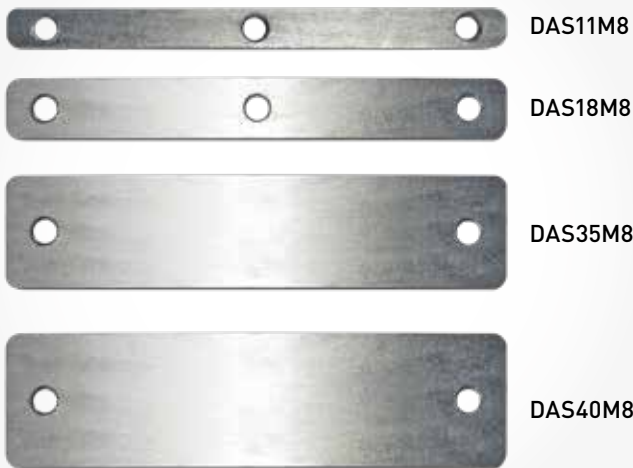

DAS11M8

DAS18M8

DAS35M8

DAS40M8

KIT

Automatisme de base

Code Article	Description Article
PMDAS200HDK1	Kit de composants fixes pour 1 vantail DAS200HD Le kit contient, dans un seul et unique emballage, les composants et les vis nécessaires pour réaliser un automatisme, par exemple: - 1 alimentation - 1 moteur - 1 platine électronique - n° 2 chariots + pattes de fixation vantail + plaques encadrement générique 2995 - 1 poulie de renvoi - Butées mécaniques, embouts, supports de fermeture de capot
PMDAS200TKA	Kit de composants fixes supplémentaire pour 1+1 vantail DAS200T
PMDAS820TGCL	Groupe chariots 3-4° vantail
PMDAS820CLS	Chariot supplémentaire pour vantail > 1 600 mm
PMDAS200B44G	Caisson L = 4 450 brut
PMDAS200B66G	Caisson L = 6 650 brut
PMDAS200B44N	Caisson L = 4 450 EURAS C0
PMDAS200B66N	Caisson L = 6 650 EURAS C0
PMDAS200TB66G	Caisson supplémentaire pour usage télescopique L = 6 650 brut
PMDAS200TB66N	Caisson supplémentaire pour usage télescopique L = 6 650 EURAS C0
PMV3464N44	Rail de guidage L = 4 450 EURAS C0
PMV3464N66	Rail de guidage L = 6 650 EURAS C0
PMRGR346580	Joint anti-vibrations rail (rouleau 80 m)
PMDAS802B50	Courroie de transmission 50 m

Capot frontal

Code Article	Description Article
PMDAS200C44G	Capot L = 4 450 brut
PMDAS200C66G	Capot L = 6 650 brut
PMDAS200C44N	Capot L = 4 450 EURAS C0
PMDAS200C66N	Capot L = 6 650 EURAS C0
PMRGR351180	Joint de compensation amovible fermeture (4 rouleaux de 20 m)

N.B. : Consulter le programme « WIZARD DAS » pour vérifier le positionnement de composants et accessoires spécifiques

Ditec DAS200T

Automatismes pour portes coulissantes télescopiques rectilignes

Charges max.	1 + 1 vantail	2 + 2 vantaux
Service très intensif max.	240 Kg	320 Kg

KIT

Accessoires spécifiques

Code Article	Description Article
PMDAS802LOK	Verrouillage du vantail fourni avec support de fixation, sans poignée de déverrouillage
PMDAS802LOKA	Verrouillage antipanique fourni avec support de fixation, sans poignée de déverrouillage
PMDAS802MLOKA	Verrouillage antipanique électromagnétique
PMDAS802LOKB	Verrouillage bistable fourni avec des pattes, sans poignée de déverrouillage (nécessaire DAS902MP)
PMLOKSBM	Poignée de déverrouillage manuel mural
PMDASLOKSB	Poignée de déverrouillage manuel intégrée dans le caisson
PMDAS901BAT1	Kit de batterie, alimentation 12 Vcc pour utilisation d'urgence uniquement
PMDAS902BAT2	Kit de batterie, alimentation 24 Vcc pour utilisation auxiliaire uniquement
PMDAS902MP	Carte Module Plus (obligatoire pour DAS802LOKB)
PMDAS800CMP	Extension câble carte Module Plus
PMDAS800CPS	Extension câble alimentation L = 2 400 mm
PMDAS900PH1A	Paire de photocellules
PMDAS40M8	N° 4 plaques de fixation (1+1 vantail) pour ALU48
PMDASTAC16	Kit pattes et plaques de fixation pour AC1356/PAM16 (1+1 vantail)
PMDASTAC	Kit pattes et plaques de fixation pour AC4255/AC4870 (1+1 vantail)
PMDAST30	Kit pattes et plaques de fixation pour PAM30 (1+1 vantail)
PMDAS802RJ45	Connecteur RJ45 pour DAS900CTI
PMDAS802RJA	Adaptateur RJ45 pour sélecteurs électroniques (COM502ES/COM502ER)
PMDAS900FM	Kit micro de signalisation magnétique



DAS802LOK



DAS802LOKA



DAS802LOKB



DAS902MP

Ditec DAS200T

Automatismes pour portes coulissantes télescopiques rectilignes

Charges max.	1 + 1 vantail	2 + 2 vantaux
Service très intensif max.	240 Kg	320 Kg

PORTES ASSEMBLÉES

1 vantail mobile

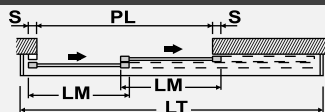

Code jusqu'à	Dimensionnement - mm			Automatisme de base
	PL = ouverture de passage nominale	LM = vantaux S = chevauchement avec S = 50 + 50 nominal	LT = longueur automatisme	Avec caisson en aluminium brut
PM DAS200TA1L20	1237	693	2000	
PM DAS200TA1L22	1370	760	2200	
PM DAS200TA1L26	1637	893	2600	
PM DAS200TA1L30	1903	1027	3000	
PM DAS200TA1L33	2103	1127	3300	
PM DAS200TA1L36	2303	1227	3600	
PM DAS200TA1L40	2570	1360	4000	
PM DAS200TA1L44	2837	1493	4400	
PM DAS200TA1L66	4303	2227	6600	

Prix de base de l'automatisme, y compris
Kit de composants fixes pour 1 vantail, Caisson, Courroie,
Support de fixation vantail 2995

2 vantaux mobiles

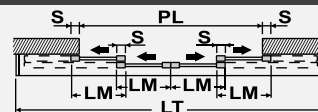

Code jusqu'à	Dimensionnement - mm			Automatisme de base
	PL = ouverture de passage nominale	LM = vantaux S = chevauchement avec S = 50 + 50 nominal	LT = longueur automatisme	Avec caisson en aluminium brut
-	-	-	-	
-	-	-	-	
-	-	-	-	
PM DAS200TA2L30	1920	2 x 530	3000	
PM DAS200TA2L33	2120	2 x 580	3300	
PM DAS200TA2L36	2320	2 x 630	3600	
PM DAS200TA2L40	2587	2 x 697	4000	
PM DAS200TA2L44	2853	2 x 763	4400	
PM DAS200TA2L66	4320	2 x 1130	6600	

Prix de base de l'automatisme, y compris
Kit de composants fixes pour 1 vantail, Caisson, Groupe chariots
2ème vantail, Courroie, Support de fixation vantail 2995

N.B. : Pour vérifier le positionnement de composants ou en cas d'utilisation de encadrement Ditec ou génériques, avec un chevauchement S différent de celui indiqué, ou avec d'autres accessoires spécifiques supplémentaires, se référer au programme « WIZARD DAS »

N.B. : Pour terminer, il faut ajouter les plaques de fixation vantail (voir pages 38-39)

Accessoires spécifiques

Code Article	Description Article
PM SPDAS802LOK	Verrouillage du vantail fourni avec support de fixation, sans poignée de déverrouillage, monté
PM SPDAS802LOKA	Verrouillage antipanique fourni avec support de fixation, sans poignée de déverrouillage, monté
PM SPDAS802MLOKA	Verrouillage antipanique électromagnétique, monté
PM SPDAS802LOKB	Verrouillage bistable fourni avec des pattes, sans poignée de déverrouillage, monté (nécessaire DAS902MP)
PM SPDASLOKSB	Poignée de déverrouillage manuel intégrée dans le caisson, monté
PM SPDAS901BAT1	Kit de batterie, alimentation 12 Vcc pour utilisation d'urgence uniquement, monté
PM SPDAS902BAT2	Kit de batterie, alimentation 24 Vcc pour utilisation auxiliaire uniquement, monté
PM SPDAS902MP	Carte Module Plus monté sur automatisme (obligatoire pour DAS802LOKB)
PM SPDAS800CMP	Extension câble carte Module Plus, monté
PM SPDAS800CPS	Extension câble alimentation L = 2 400 mm, monté
PM SPDAS800KPI	Capteur de sécurité de présence PAS005AP intégré dans le capot, monté
PM SPDAS802RJ45	Connecteur RJ45 pour DAS900CTI , monté
PM SPDAS900FM	Kit micro de signalisation magnétique, monté

Ditec DAS200T

Automatismes pour portes coulissantes télescopiques rectilignes

Charges max.	1 + 1 vantail	2 + 2 vantaux
Service très intensif max.	240 Kg	320 Kg

PORTES ASSEMBLÉES

Transformation en version pour issues de secours

Code Article	Description Article
PMSPDAS200RG	Supplément de prix pour mise à jour à la version redondante (inclus kit de batterie DAS902BAT2)

Capot frontal

Longueur caisson de série		BRUT		Longueur caisson de série		EURAS C0	
mm	Code jusqu'à			mm	Code jusqu'à		
2000	PMCRDASG20			2000	PMCRDASN20		
2200	PMCRDASG22			2200	PMCRDASN22		
2600	PMCRDASG26			2600	PMCRDASN26		
3000	PMCRDASG30			3000	PMCRDASN30		
3300	PMCRDASG33			3300	PMCRDASN33		
3600	PMCRDASG36			3600	PMCRDASN36		
4000	PMCRDASG40			4000	PMCRDASN40		
4400	PMCRDASG44			4400	PMCRDASN44		
6600	PMCRDASG66			6600	PMCRDASN66		

INSTALLATION RAPIDE ET SÉCURISÉE

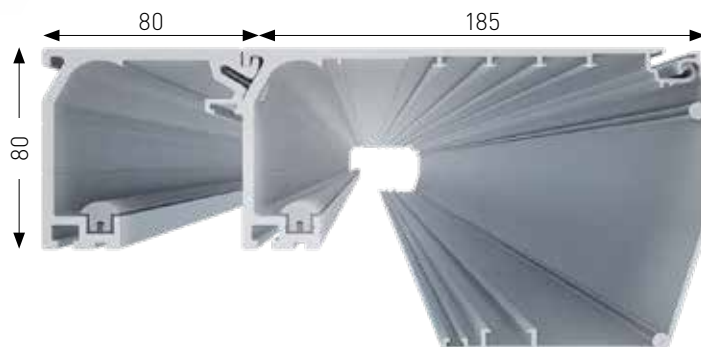

Ditec DAS200T

Automatismes pour portes coulissantes télescopiques
rectilignes

Sélecteur de fonctions

Code Article	Description Article
--------------	---------------------

Mécanique

PM**COM501MKS** Sélecteur de fonctions mécanique par actionnement à clé

PM**COM501MHS** Sélecteur de fonctions mécanique par actionnement à bouton rotatif

Numériques

PM**COM500ES** Sélecteur de fonctions électronique numérique

Électronique

PM**COM501ES** Sélecteur de fonctions électronique capacitif TOUCH avec module Bluetooth® et connecteur RJ45 pour interface Configuration Tool DAS900CTI

PM**COM501ER** Sélecteur de fonctions électronique capacitif TOUCH et clé de protection avec module Bluetooth et connecteur RJ45 pour interface Configuration Tool DAS900CTI

PM**COM502ES** Sélecteur de fonctions électronique capacitif TOUCH avec module Bluetooth®

PM**COM502ER** Sélecteur de fonctions digital avec boutons tactiles TOUCH, clé de verrouillage (cylindre Européen) et module Bluetooth®

Accessoires

Code Article	Description Article
--------------	---------------------

PM**COMAR** Double boîtier d'extérieur carré pour COM502ER

Accessoires pour la configuration - Configuration Tool

Code Article	Description Article
--------------	---------------------

PM**DAS900CT** Configuration Tool, Application de configuration pour tablette (seul pour les appareils Android)

PM**DAS900CTI** Interface Bluetooth® pour la connexion directe entre panneau de commande et Configuration Tool



COM501MKS - COM501MHS



COM501ER - COM501ES



COM502ES



COM502ER

UNE POUTRE ARRIÈRE PRATIQUE, ASSORTIE AU CAISSON PRINCIPAL



TABLEAU CHOIX DES PATTES ET PLAQUES DE FIXATION VANTAIL

Profils de série ALU48 - DAS40M8

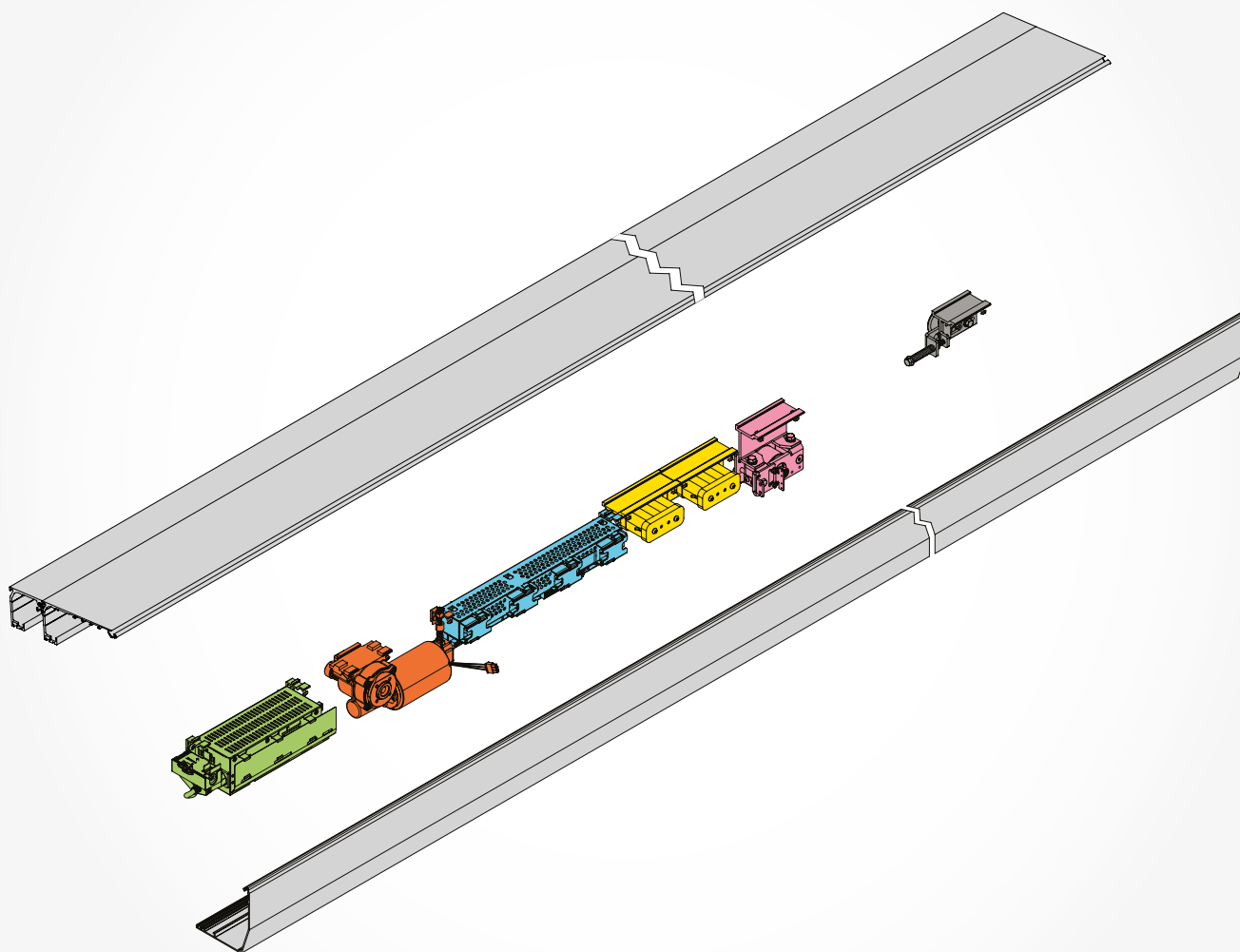
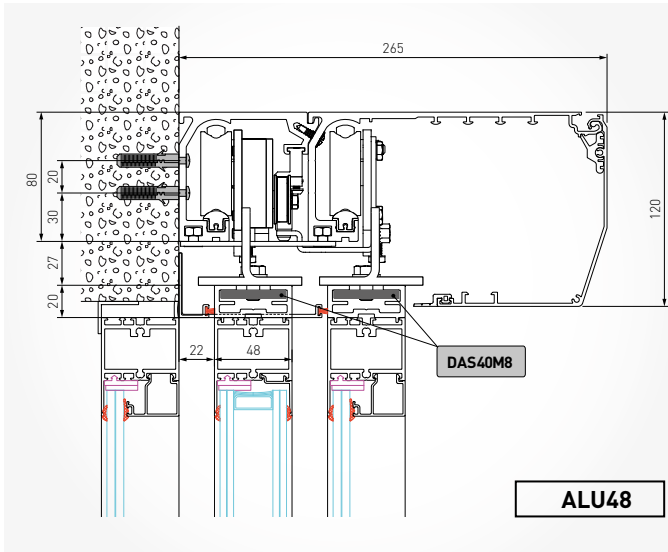

ALU48

Profils de série PAM30 - DAST30

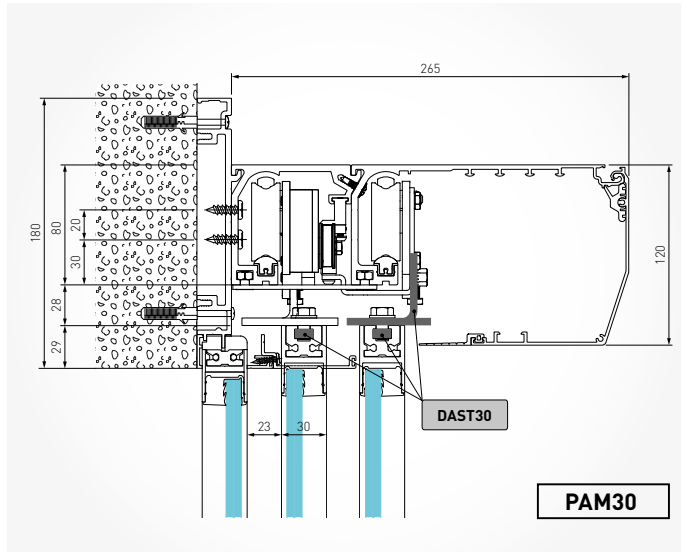

PAM30

Profils de série PAM16 - DASTAC16

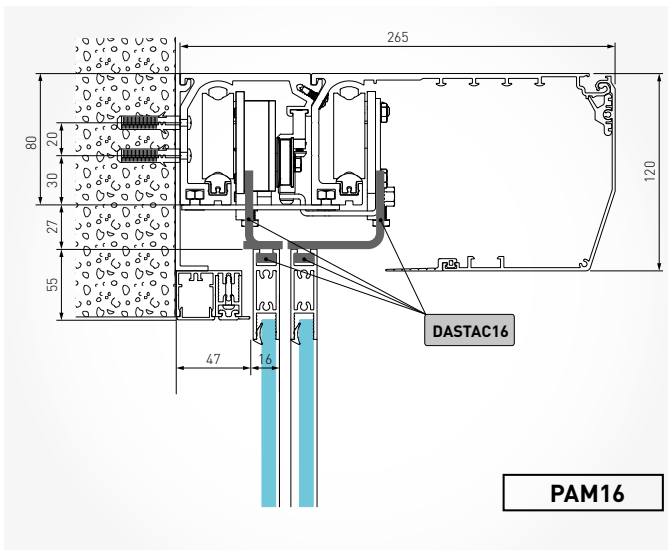

PAM16

Profils de série AC4255 - DASTAC

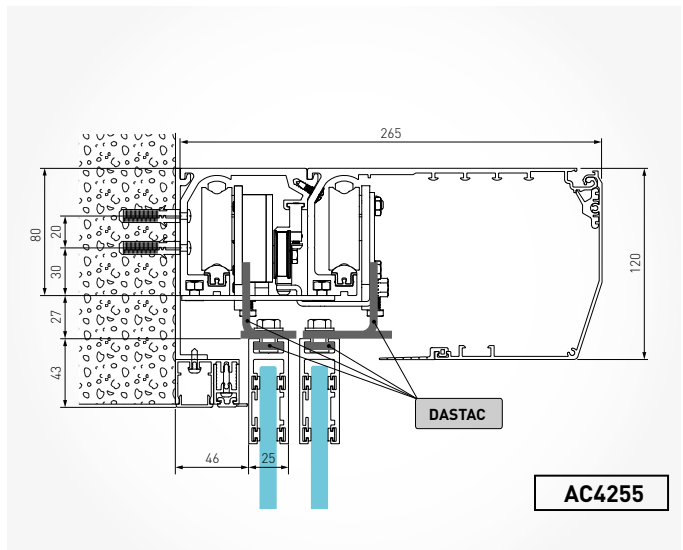

AC4255

TABLEAU CHOIX DES PATTES ET PLAQUES DE FIXATION VANTAIL

Profils de série AC1356 - DASTAC16

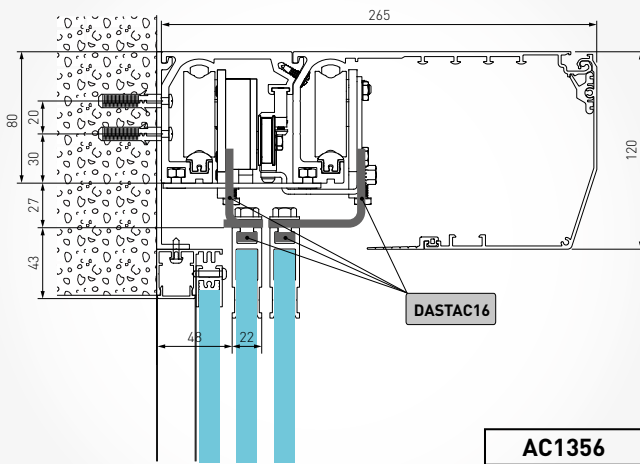

AC1356

Profils de série AC4870 - DASTAC

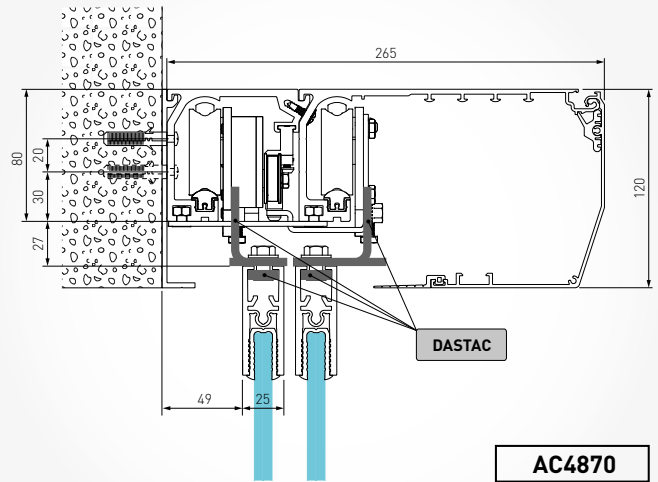

AC4870

Encadrement générique - 2995

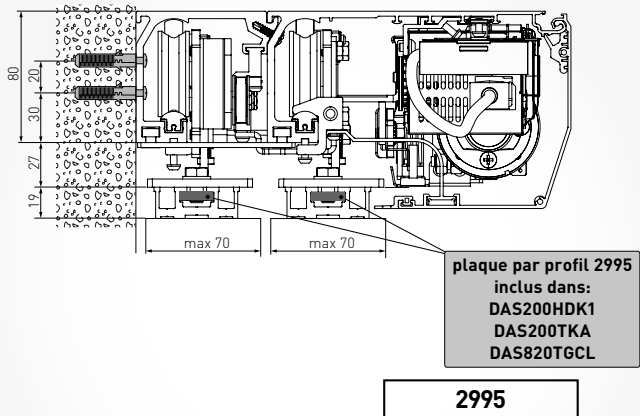

2995

Plaques de fixation



Ditec DAS200 : comment composer la gamme

KIT

DAS200



DAS200K1

Kit de composants fixes
pour 1 vantail DAS200

DAS200HD



DAS200HDK1

Kit de composants fixes
pour 1 vantail DAS200HD

DAS200T



DAS200HDK1



DAS200TKA
KIT TÉLESCOPIQUE

Kit de composants fixes
pour 1+1 vantail DAS200HD
télescopique



PORTES ASSEMBLÉES

Ditec DAS200 :
comment composer
la gamme

DAS200



code assemblé DAS200



capot frontal assemblé

DAS200HD



code assemblé DAS200HD



capot frontal assemblé

DAS200T



code assemblé DAS200T



capot frontal assemblé



Ditec DAS200RG DAS200TRG



Ditec DAS est la gamme la plus complète d'automatismes pour portes piétonnes coulissantes rectilignes, adaptées à tous les besoins et à toutes les performances, à commencer par les systèmes d'issue de secours.

Les solutions de la gamme DAS couvrent les exigences réglementaires de chaque marché et sont représentées par :

- Système antipanique redondant avec DAS200RG et version télescopique DAS200TRG
- Système antipanique à ouverture PUSH & GO disponible sur DAS200 et DAS200HD

DESIGN
INNOVANT



CERTIFIÉE



INTELLIGENT



SMART THINGS



Caractéristiques techniques

	DAS200RG	DAS200TRG
Description	automatisme pour portes coulissantes	automatisme pour portes coulissantes télescopiques
Usages spéciaux	issues de secours redondantes	issues de secours redondantes
Capacité	150 kg (1 vantail) 280 kg (2 vantaux)	240 kg (1+1 vantail) 320 kg (2+2 vantaux)
Passage max	765 - 3215 mm (1 vantail) 865 - 3240 mm (2 vantaux)	1370 - 4303 mm (1+1 vantail) 1587 - 4320 mm (2+2 vantaux)
Dimensions mm (HxDxL)	120 x 185 x L mm	120 x 265 x L mm
Vitesse maximale d'ouverture et de fermeture (2 vantaux)	1,6 m/s	1,6 m/s
Alimentation	100 ÷ 240 Vca, -10%/+10% ; 50/60 Hz	100 ÷ 240 Vca, -10%/+10% ; 50/60 Hz
Puissance nominale	150 W	150 W
Alimentation accessoires	24 Vcc/1 A	24 Vcc/1 A
Degré de protection	IP20	IP20
Agréments	TÜV	TÜV
Coffret de commande	1DAS20RGQE	1DAS20RGQE

Principales fonctions

	DAS200RG - DAS200TRG
Coffret de commande	1DAS20RGQE
Alimentation	100 ÷ 240 Vca, -10%/+10% ; 50/60 Hz
Batteries	24 Vcc
Réglage de la poussée	■
Détection d'obstacles (provoque l'arrêt en ouverture ou l'inversion en fermeture)	■
Sélection automatique largeur baie de passage (en fonction du flux de personnes)	■
Temporisation fermeture automatique	0 - 60 s
Temporisation maintien en ouverture par présence	0 - 60 s
Sécurité en ouverture (ralentissement vitesse)	■
Gestion Energy Saving batteries en absence de courant	■
Sécurité d'inversion avec capteur de présence	■ (conforme EN 16005)
Fonction Safety Test et contrôle des dispositifs de sécurité	■ (conforme EN 16005)
Fonction « impulsion anti-incendie »	■ (en option avec DAS902MP)
Fonction ouverture d'urgence	■



INTELLIGENT

- Un panneau de commande avancé qui gère de manière autonome les contrôles réguliers sur le fonctionnement de chaque composant et assure l'ouverture de la porte en cas de :
 - Absence de d'alimentation
 - Signal d'alarme anti-incendie
 - Dysfonctionnement partiel ou global du système
- Mode de **démarrage smart** par **auto-acquisition** et détection automatique :
 - de l'ouverture du passage
 - du poids des vantaux
 - de la présence de dispositifs de verrouillage antipanique
 - de batterie 24 Vcc de continuité
- **Économie d'énergie** grâce à l'utilisation d'une alimentation à large plage d'entrée
- **Programmation numérique** de plus de 90 paramètres relatifs à la **vitesse**, la **temporisation**, la **position** et **fonctions d'urgence**



DESIGN INNOVANT

- Son **nouveau design** crée sur le capot une **identité caractéristique** qui est facilement reconnaissable et offre à l'opérateur une esthétique moderne (120 mm de hauteur capot) et élégante
 - La ligne horizontale sur le capot crée une **image de marque audacieuse**
- Le design de la gamme Ditec DAS est conçu pour **simplifier la vie de nos clients** et **optimiser le stock** et la logistique
- Un **caisson unique** pour tous les opérateurs de la famille DAS200
 - Une **poutre arrière pratique**, assortie au caisson principal, pour une installation des portes **télescopique** rapide et sûre et une réduction du vieux stock
 - Un **groupe chariot unique** et une **patte d'accrochage** du vantail pour tous types d'applications (vantail Ditec à cadre et en verre, vantail commercial)
 - Joes de caisson en acier pour une adhérence au carter **sûre et élégante**



CERTIFIÉE

- **EN 16005:2023** - Portes piétonnes motorisées
- **DIN 18650:2010 - 1 et 2** - Portes piétonnes motorisées
- **AutSchR:1997**
- **EN 60335 - 1 et 2** - Sécurité des appareils électriques
- **EN ISO 13849 - 1** - Sécurité des machines
- **2006/42/EC** - Directive machines
- **2014/30/EU** - Directive compatibilité électromagnétique
- **2011/65/EU** - RoHS Limitations sur l'utilisation de substances dangereuses
- **1907/2006/EC** - REACH Enregistrement, évaluation et autorisation des substances chimiques ainsi que restrictions applicables à ces substances



SMART THINGS

Ditec propose deux **Applications**, l'une dédiée à l'**utilisateur final**, l'autre à l'**installateur**, pour une gestion et un contrôle intelligent des portes automatiques DAS.

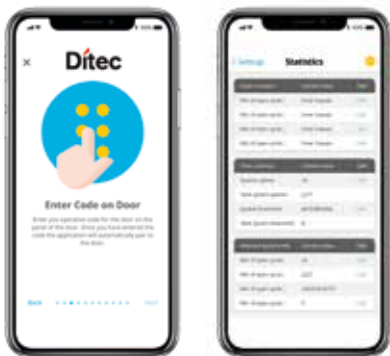

DITEC DOOR CONNECT



Application gratuite disponible sur Play Store et App Store.

À utiliser avec les sélecteurs de fonction Bluetooth® de dernière génération COM501 et COM502, elle offre à l'**utilisateur final** les fonctions suivantes :

- 5 fonctions du sélecteur, y compris la **RÉINITIALISATION**
- Téléchargement et envoi du **journal des événements** et des **statistiques**
- Téléchargement et envoi du **journal des erreurs**
- Gestion d'**autres utilisateurs de l'Application** (jusqu'à 7)
- Gestion des paramètres relatifs à l'**ouverture partielle** et à la **temporisation de la fermeture**
- **Compteur de personnes et contrôle de flux**



SLIDER CONFIGURATION TOOL



Un **logiciel évolué pour l'installateur** (DAS900CT) qui permet la gestion et la **configuration complète** des automatismes DAS via tablette (à combiner avec l'interface spécifique DAS900CTI).

Ce logiciel offre à l'**installateur** les fonctions suivantes :

- Utilisation des 5 fonctions du sélecteur, y compris la **RÉINITIALISATION**
- **Configuration de chaque paramètre** de l'armoire de commande
- Téléchargement et transfert de **configurations de paramètres prédéfinies**
- Gestion du **journal des événements** et **des erreurs**
- Gestion du **journal complet des statistiques**
- Mise à jour du le coffret de commande



KIT

Automatisme de base

Code Article	Description Article
PMDAS200RGK1	Kit de composants fixes pour 1 vantail DAS200RG redondante Le kit contient, dans un seul et unique emballage, les composants et les vis nécessaires pour réaliser un automatisme, par exemple: - 1 alimentation - 1 moteur - 1 platine électronique - n° 2 chariots + pattes de fixation vantail + plaques encadrement générique 2995 - 1 poulie de renvoi - Butées mécaniques, embouts, supports de fermeture de capot
PMDAS902BAT2	Kit de batterie, alimentation 24 Vcc
PMDAS820GCL	Groupe chariots 2ème vantail + pattes de fixation vantail + plaques encadrement générique 2995
PMDAS820CLS	Chariot supplémentaire pour vantail > 1 600 mm
PMDAS200B44G	Caisson L = 4 450 brut
PMDAS200B66G	Caisson L = 6 650 brut
PMDAS200B44N	Caisson L = 4 450 EURAS C0
PMDAS200B66N	Caisson L = 6 650 EURAS C0
PMV3464N44	Rail de guidage L = 4 450 EURAS C0
PMV3464N66	Rail de guidage L = 6 650 EURAS C0
PMRGR346580	Joint anti-vibrations rail (rouleau 80 m)
PMDAS802B50	Courroie de transmission 50 m

Capot frontal

Code Article	Description Article
PMDAS200C44G	Capot L = 4 450 brut
PMDAS200C66G	Capot L = 6 650 brut
PMDAS200C44N	Capot L = 4 450 EURAS C0
PMDAS200C66N	Capot L = 6 650 EURAS C0
PMRGR351180	Joint de compensation amovible fermeture (4 rouleaux de 20 m)

N.B. : Consulter le programme « WIZARD DAS » pour vérifier le positionnement de composants et accessoires spécifiques

Accessoires spécifiques

Code Article	Description Article
PMDAS11M8	N° 4 plaques de fixation (n° 2 vantaux) pour AC1356, PAM16 et PAM30
PMDAS18M8	N° 4 plaques de fixation (n° 2 vantaux) pour AC4255 et AC4870
PMDAS40M8	N° 4 plaques de fixation (n° 2 vantaux) pour ALU48

Automatisme de base

Code Article	Description Article
PMDAS200RGK1	Kit de composants fixes pour 1 vantail DAS200RG redondante Le kit contient, dans un seul et unique emballage, les composants et les vis nécessaires pour réaliser un automatisme, par exemple: - 1 alimentation - 1 moteur - 1 platine électronique - n° 2 chariots + pattes de fixation vantail + plaques encadrement générique 2995 - 1 poulie de renvoi - Butées mécaniques, embouts, supports de fermeture de capot
PMDAS902BAT2	Kit de batterie, alimentation 24 Vcc
PMDAS200TKA	Kit de composants fixes supplémentaire pour 1+1 vantail DAS200T
PMDAS820TGCL	Groupe chariots 3-4° vantail
PMDAS820CLS	Chariot supplémentaire pour vantail > 1 600 mm
PMDAS200B44G	Caisson L = 4 450 brut
PMDAS200B66G	Caisson L = 6 650 brut
PMDAS200B44N	Caisson L = 4 450 EURAS C0
PMDAS200B66N	Caisson L = 6 650 EURAS C0
PMDAS200TB66G	Caisson supplémentaire pour usage télescopique L = 6 650 brut
PMDAS200TB66N	Caisson supplémentaire pour usage télescopique L = 6 650 EURAS C0
PMV3464N44	Rail de guidage L = 4 450 EURAS C0
PMV3464N66	Rail de guidage L = 6 650 EURAS C0
PMRGR346580	Joint anti-vibrations rail (rouleau 80 m)
PMDAS802B50	Courroie de transmission 50 m

Capot frontal

Code Article	Description Article
PMDAS200C44G	Capot L = 4 450 brut
PMDAS200C66G	Capot L = 6 650 brut
PMDAS200C44N	Capot L = 4 450 EURAS C0
PMDAS200C66N	Capot L = 6 650 EURAS C0
PMRGR351180	Joint de compensation amovible fermeture (4 rouleaux de 20 m)

N.B. : Consulter le programme « WIZARD DAS » pour vérifier le positionnement de composants et accessoires spécifiques

Accessoires spécifiques

Code Article	Description Article
PMDAS40M8	N° 4 plaques de fixation (n° 2 vantaux) pour ALU48
PMDASTAC16	Kit pattes et plaques de fixation pour AC1356/PAM16 (1+1 vantail)
PMDASTAC	Kit pattes et plaques de fixation pour AC4255/AC4870 (1+1 vantail)
PMDAST30	Kit pattes et plaques de fixation pour PAM30 (1+1 vantail)

Ditec DAS200RG - DAS200TRG

Automatismes pour portes coulissantes commerciales pour issue de secours redondante à double moteur

Charges max. DAS200RG	1 vantail	2 vantaux
Service très intensif max.	150 Kg	280 Kg
Charges max. DAS200TRG	1 + 1 vantail	2 + 2 vantaux
Service très intensif max.	240 Kg	320 Kg

KIT

Accessoires spécifiques

Code Article	Description Article
PMDAS802LOKA	Verrouillage antipanique fourni avec support de fixation, sans poignée de déverrouillage
PMDAS802MLOKA	Verrouillage antipanique électromagnétique
PMDAS802LOKB	Verrouillage bistable fourni avec des pattes, sans poignée de déverrouillage (nécessaire DAS902MP)
PMLOKSBM	Poignée de déverrouillage manuel mural
PMDASLOKSB	Poignée de déverrouillage manuel intégrée dans le caisson
PMDAS902MP	Carte Module Plus (obligatoire pour DAS802LOKB)
PMDAS800CMP	Extension câble carte Module Plus
PMDAS800CPS	Extension câble alimentation L = 2 400 mm
PMDAS900PH1A	Paire de photocellules
PMDAS802RJ45	Connecteur RJ45 pour DAS900CTI
PMDAS802RJA	Adaptateur RJ45 pour sélecteurs électroniques (COM502ES/COM502ER)
PMDAS900FM	Kit micro de signalisation magnétique



COM501MKS



COM501ER - COM501ES



DASLOKSBM



COM502ER

Ditec DAS200RG - DAS200TRG

Automatismes pour portes coulissantes commerciales
pour issue de secours redondante à double moteur

Charges max. DAS200RG	1 vantail	2 vantaux
Service très intensif max.	150 Kg	280 Kg
Charges max. DAS200TRG	1 + 1 vantail	2 + 2 vantaux
Service très intensif max.	240 Kg	320 Kg

Automatisme assemblées

Code Article	Description Article
PMSPDAS200RG	Supplément de prix pour mise à jour à la version redondante (inclus kit de batterie DAS902BAT2)

N.B. : L'automatisme assemblé DAS200RG se compose de: code assemblé DAS200HD + supplément pour version redondante.
Par exemple: automatisme DAS200HDA1L30 avec 1 vantail mobile avec LT = 3000 mm + SPDAS200RG

Sélecteur de fonctions

Code Article	Description Article
Mécanique	
PMCOM501MKS	Sélecteur de fonctions mécanique par actionnement à clé
Électronique	
PMCOM501ES	Sélecteur de fonctions électronique capacitif TOUCH avec module Bluetooth® et connecteur RJ45 pour interface Configuration Tool DAS900CTI
PMCOM501ER	Sélecteur de fonctions électronique capacitif TOUCH et clé de protection avec module Bluetooth et connecteur RJ45 pour interface Configuration Tool DAS900CTI
PMCOM502ES	Sélecteur de fonctions électronique capacitif TOUCH avec module Bluetooth®
PMCOM502ER	Sélecteur de fonctions digital avec boutons tactiles TOUCH, clé de verrouillage (cylindre Européen) et module Bluetooth®

Accessoires

Code Article	Description Article
PMCOMAR	Double boîtier d'extérieur carré pour COM502ER

Accessoires pour la configuration - Configuration Tool

Code Article	Description Article
PMDAS900CT	Configuration Tool, Application de configuration pour tablette (seul pour les appareils Android)
PMDAS900CTI	Interface Bluetooth® pour la connexion directe entre panneau de commande et Configuration Tool

Boutons et dispositifs

Code Article	Description Article
PM0PSE	Bouton rouge d'arrêt d'urgence
PM0PSEV	Bouton vert d'arrêt d'urgence à enclenchement avec déverrouillage à clé

Capteurs DOUBLE TECHNOLOGIE - Infrarouge actif hyperfréquence 24 GHz (EN 16005)

Code Article	Description Article
PMPAS024ADT	*Capteur autocontrôlé à double technologie, hyperfréquence à 24 GHz et infrarouge actif, et double fonction, pour ouverture et sécurité dans les portes coulissantes (obligatoire pour redondantes) , 12÷30 Vcc - IP 54
PMPAS024AMR	*Capteur autocontrôlé à double technologie avec écran LCD, hyperfréquence à 24 GHz et infrarouge actif, et double fonction, pour ouverture et sécurité dans les portes coulissantes (obligatoire pour redondantes) , 12÷30 Vcc - IP 54

*conforme à la norme EN 16005

Ditec DAS200R : comment composer la gamme

KIT

DAS200RG



Kit de composants fixes
pour 1 vantail DAS200RG
redondante

DAS200TRG



Kit de composants
fixes pour
1+1 vantail
DAS200RG
redondante
télescopique

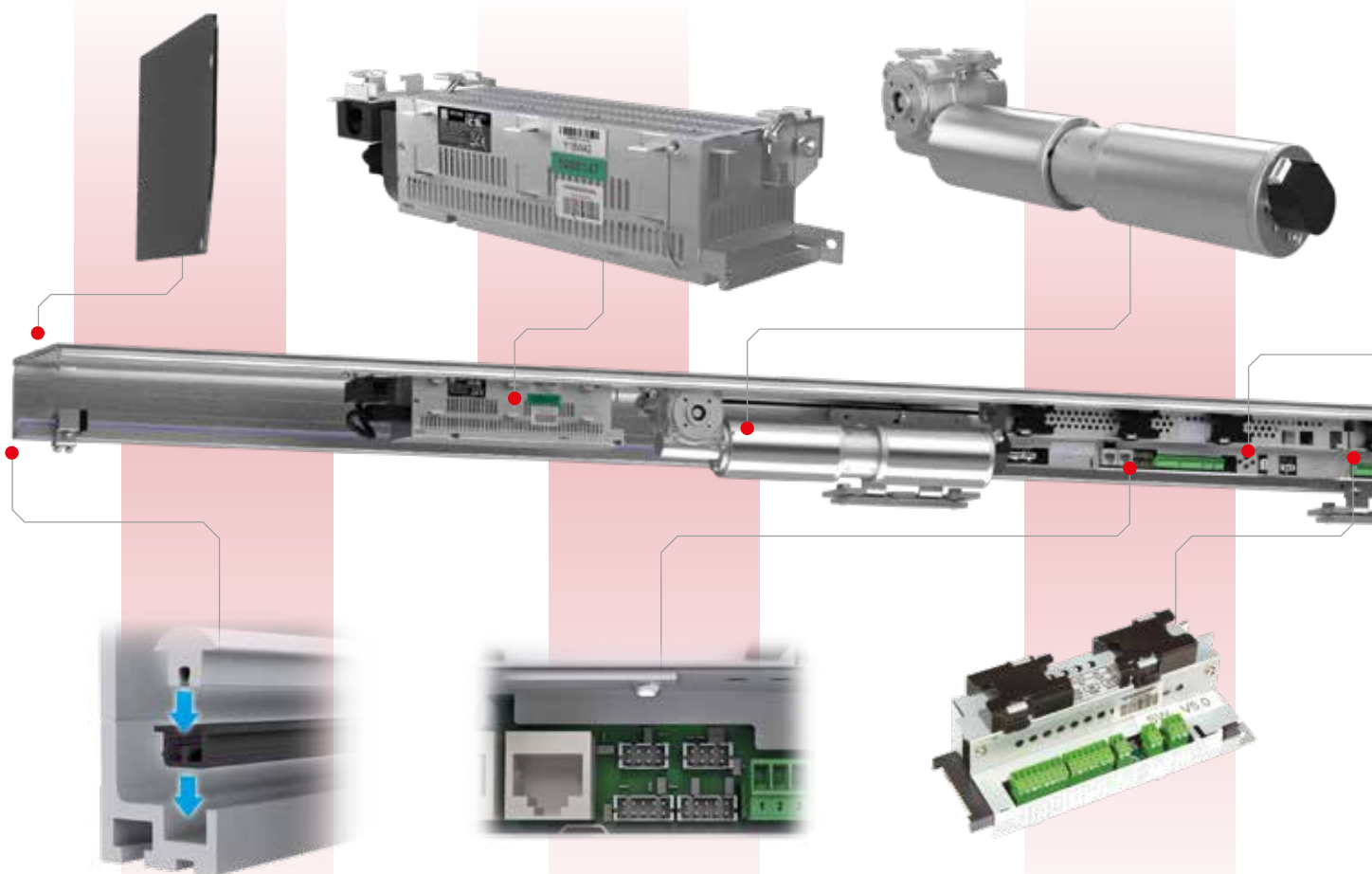

PORTES ASSEMBLÉES

Ditec DAS200R :
comment composer
la gamme

DAS200RG



code assemblé DAS200HD



supplément pour mise à jour
à la version redondante
inclus DAS902BAT2
(SPDAS200RG)



capot frontal assemblé

DAS200TRG



code assemblé DAS200T



supplément pour mise à jour
à la version redondante
inclus DAS902BAT2
(SPDAS200RG)



capot frontal assemblé

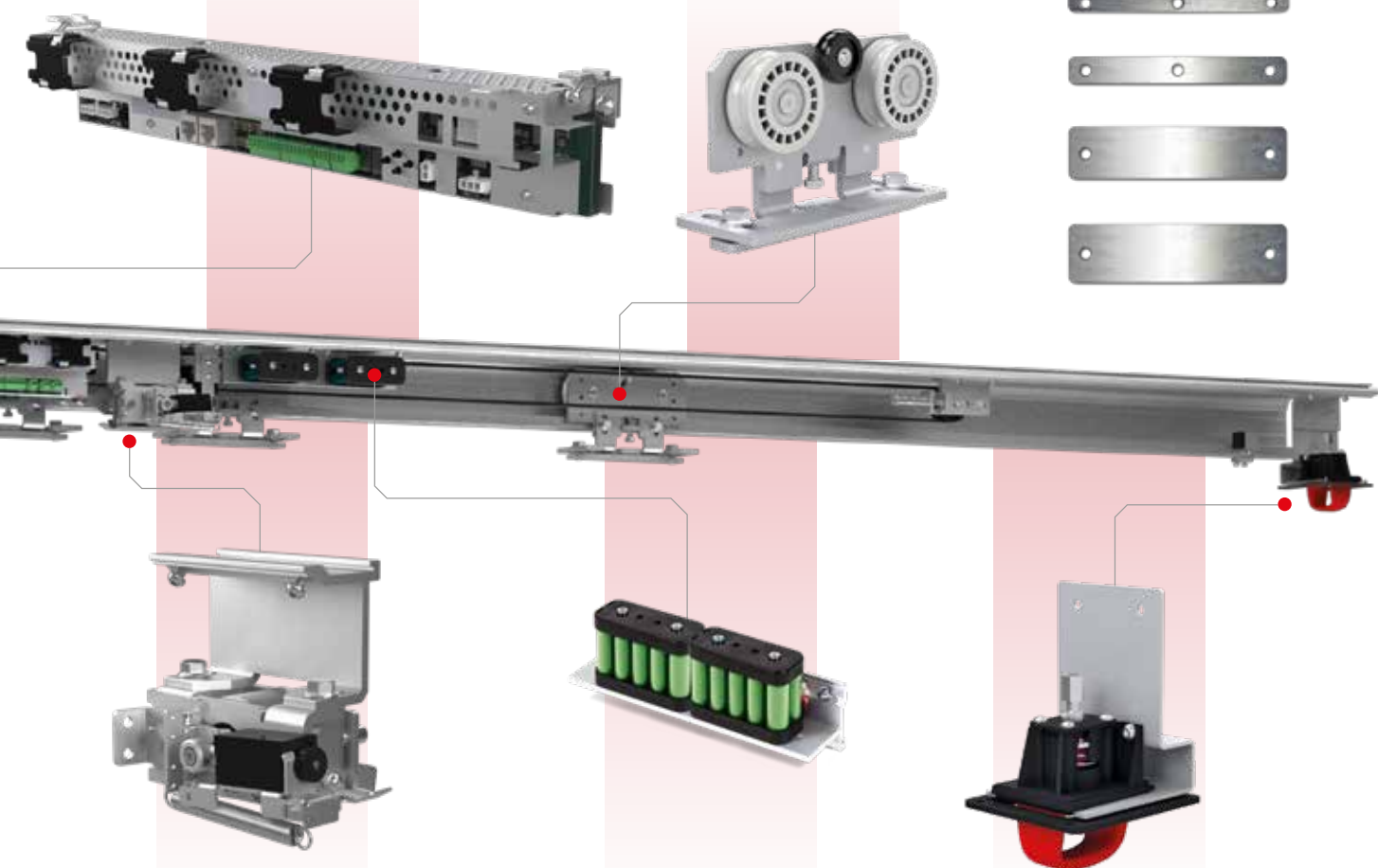



Pour les profils ALU48, trois systèmes antipanique des vantaux sont disponibles: **SBO**, **RBO** et **TBO**, certificats TÜV SÜD. Le dispositif SBO est un système à enfoncement des seuls vantaux mobiles coulissants à l'intérieur; le dispositif RBO des seuls vantaux mobiles coulissants à l'extérieur; tandis que le dispositif TBO est le système à enfoncement intégral, aussi bien des vantaux mobiles que des vantaux fixes latéraux; ce dispositif permet d'utiliser la porte comme ISSUE DE SECOURS.

Ils sont applicables sur les modèle

- DAS107PLUS
- DAS200, DAS200HD.

Dispositifs à enfoncement pour issues de secours - Vantaux sur encadrement

Code Article	Description Article
PMKASM48N	Kit Enfoncement Vantail Mobile BO
PMKASF48	Kit Enfoncement Vantail Fixe Latéral TBO
PMKASF	Kit Enfoncement Vantail Fixe Latéral TBO - portes standards
PMDAS902KRB48	Kit Boîtier Photocellule RBO pour Ditec DAS107PLUS, DAS200, DAS200HD
PMDAS902KSB48	Kit Photocellule SBO pour Ditec DAS107PLUS, DAS200, DAS200HD
PMKSER48	Kit Serrure à Crochet pour Vantail Mobile
PMKSER481	Demi-cylindre pour KSER48
PMKSER482	Cylindre Passant pour KSER48

TBO* - enfoncement intégral vantaux coulissants à l'intérieur avec vantaux fixes latéraux		1M+1F		2M+2F	
Code	Description	ALU48	Séries Comm.les***	ALU48	Séries Comm.les***
PMKASM48N	Kit Enfoncement Vantail Mobile BO	1	1	2	2
PMKASF48	Kit Enfoncement Vantail Fixe Latéral BO	1	-	2	-
PMKASF	Kit Enfoncement Vantail Fixe Latéral BO - portes standards	-	1	-	2
PMKSER48	Kit Serrure à Crochet pour Vantail Mobile	1	1	1	1
PMKSER481 **	Demi-cylindre pour KSER48	1	1	1	1
PMKSER482 **	Cylindre Passant pour KSER48	1	1	1	1

RBO* - enfoncement vantaux mobiles coulissants à l'extérieur SBO* - enfoncement vantaux mobiles coulissants à l'intérieur		1AM		2AM	
Code	Description	ALU48	Séries Comm.les***	ALU48	Séries Comm.les***
PMKASM48N	Kit Enfoncement Vantail Mobile BO	1	1	2	2
PMDAS902KRB48	Kit Photocellule RBO (DAS107PLUS, DAS200, DAS200HD)	1	1	1	1
PMDAS902KSB48	Kit Photocellule SBO (DAS107PLUS, DAS200, DAS200HD)	1	1	1	1
PMKSER48	Kit Serrure à Crochet pour Vantail Mobile	1	1	1	1
PMKSER481 **	Demi-cylindre pour KSER48	1	1	1	1
PMKSER482 **	Cylindre Passant pour KSER48	1	1	1	1

Note: * homologué TÜV dans les limites prévues dans l'agrément (Séries Commerciales exclues)

** choisir un seul des deux cylindres en option pour chaque serrure

*** pour compléter la configuration, les profils suivants sont également requis:



V9834G50 (brut) ou V9834N50 (Euras C0) attaque vantail pour anti panique intégrale

V1600N15 (Euras C0) guide au sol pour anti panique intégrale

DAS40M8 plaque de fixation pour support d'automatisation de profilés V9834

Voir les notices techniques IP2427 et IP2209 dans notre zone de téléchargement sur la page web www.ditecautomations.fr

Systèmes antipanique à enfoncement TBO

ALU48 TBO antipanique à enfoncement intégral

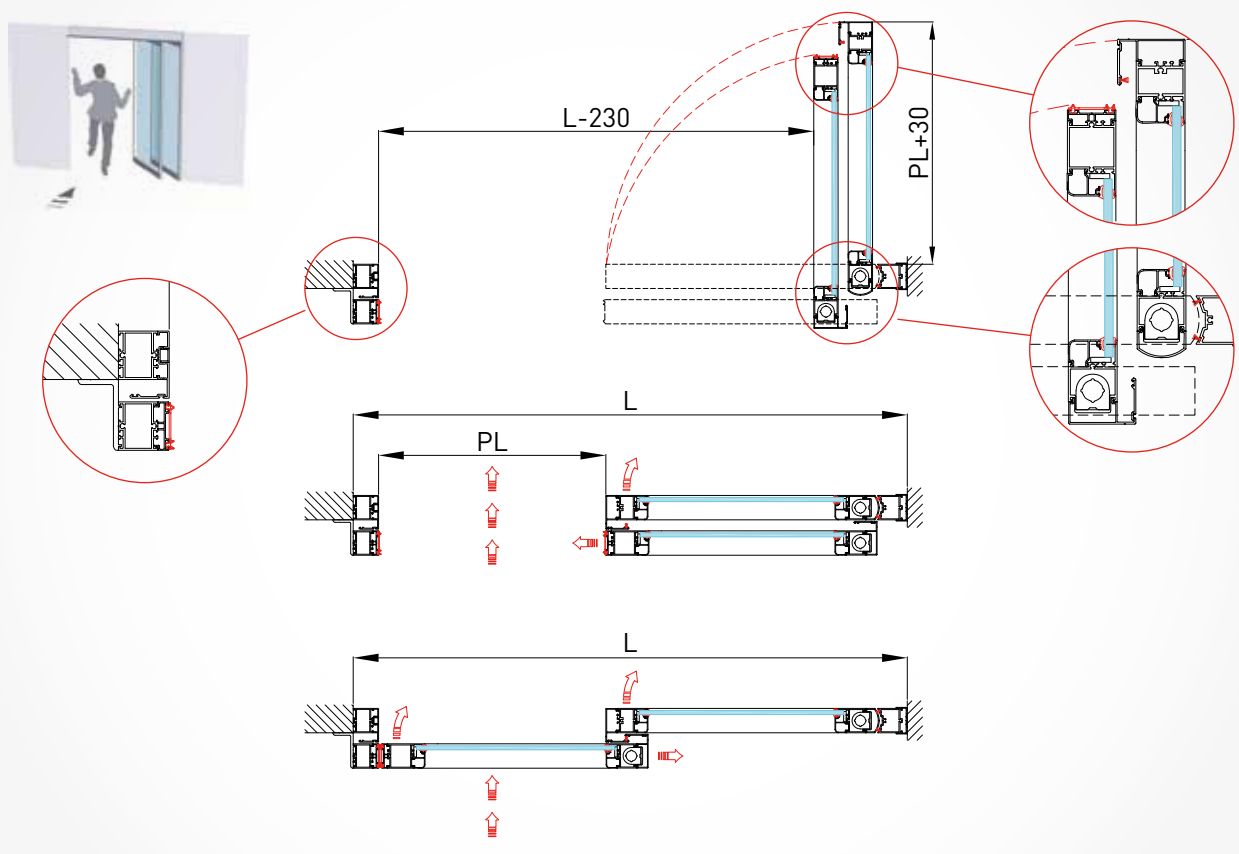
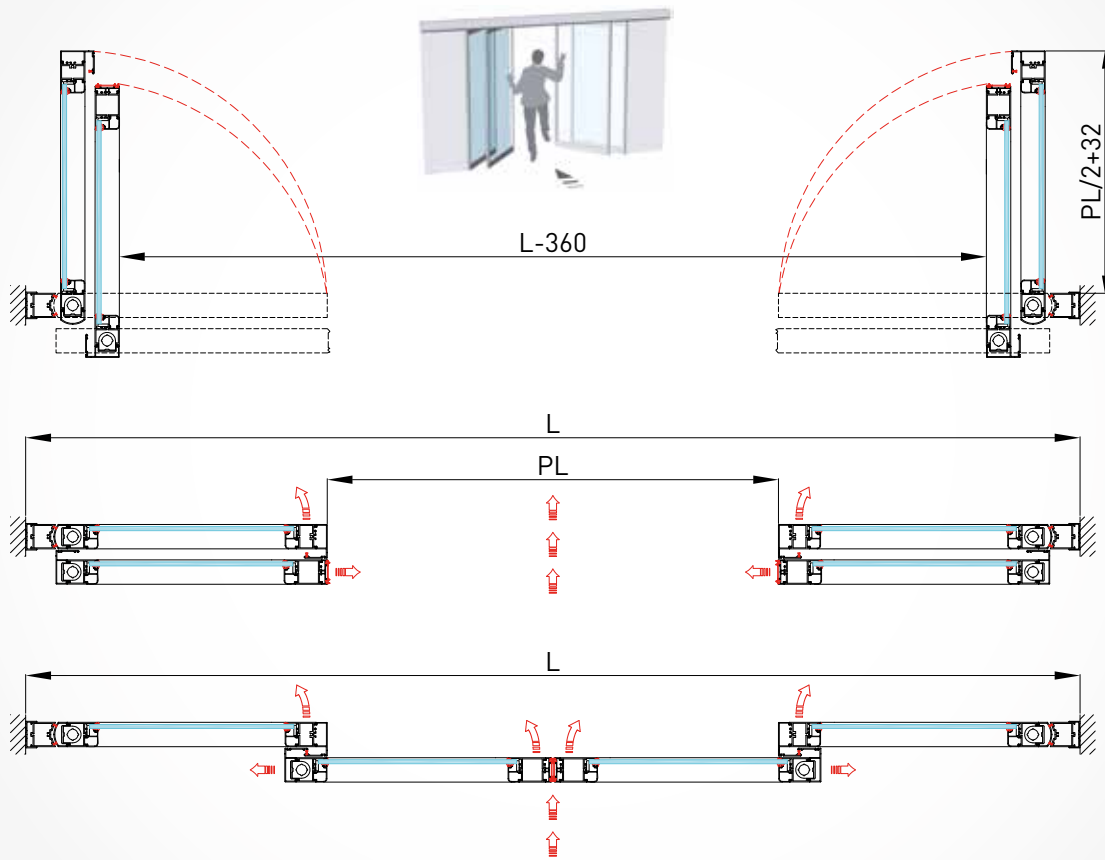

Systèmes antipanique à enfoncement RBO

ALU48 RBO antipanique à enfoncement vantaux mobiles extérieurs

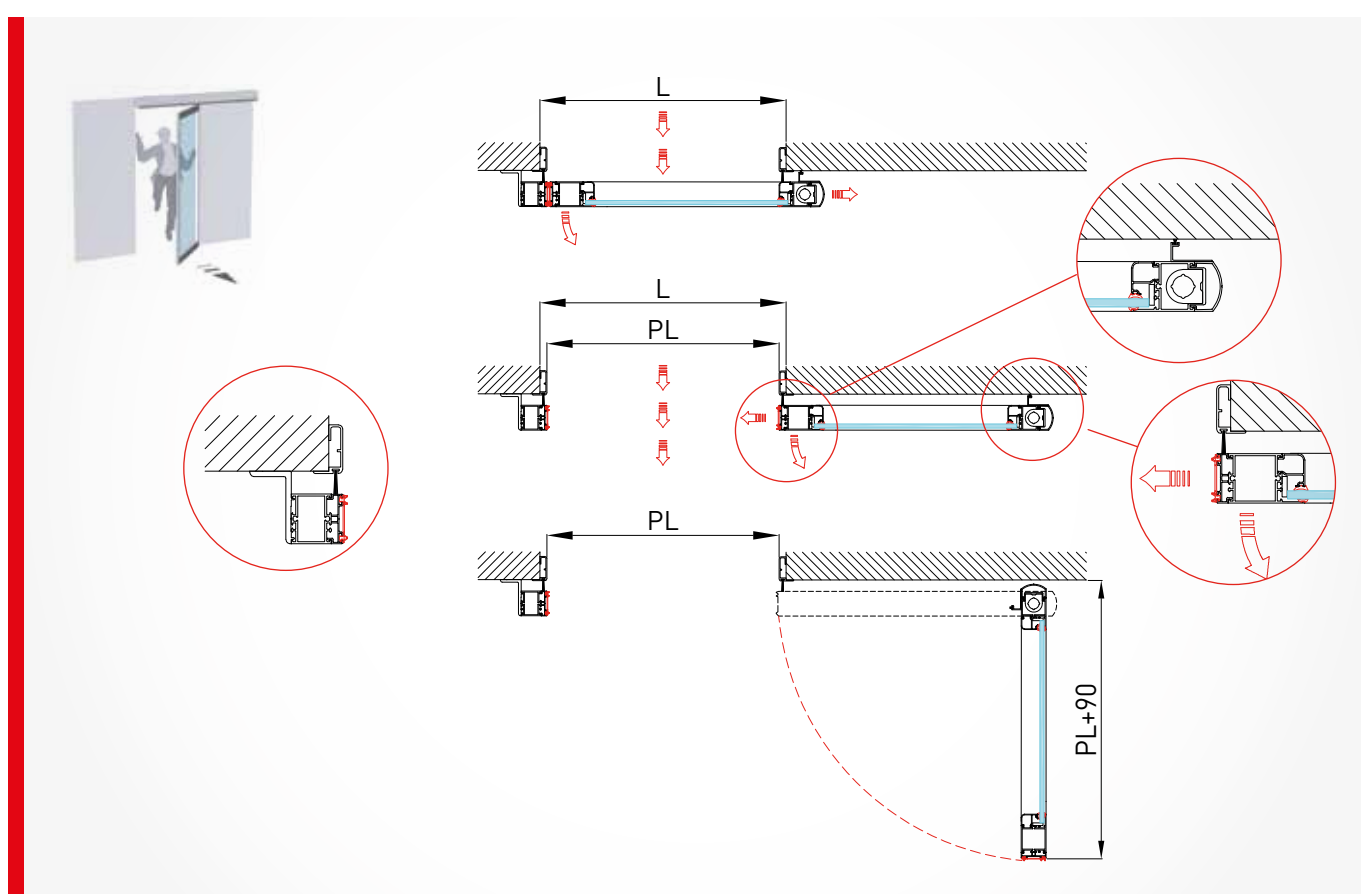
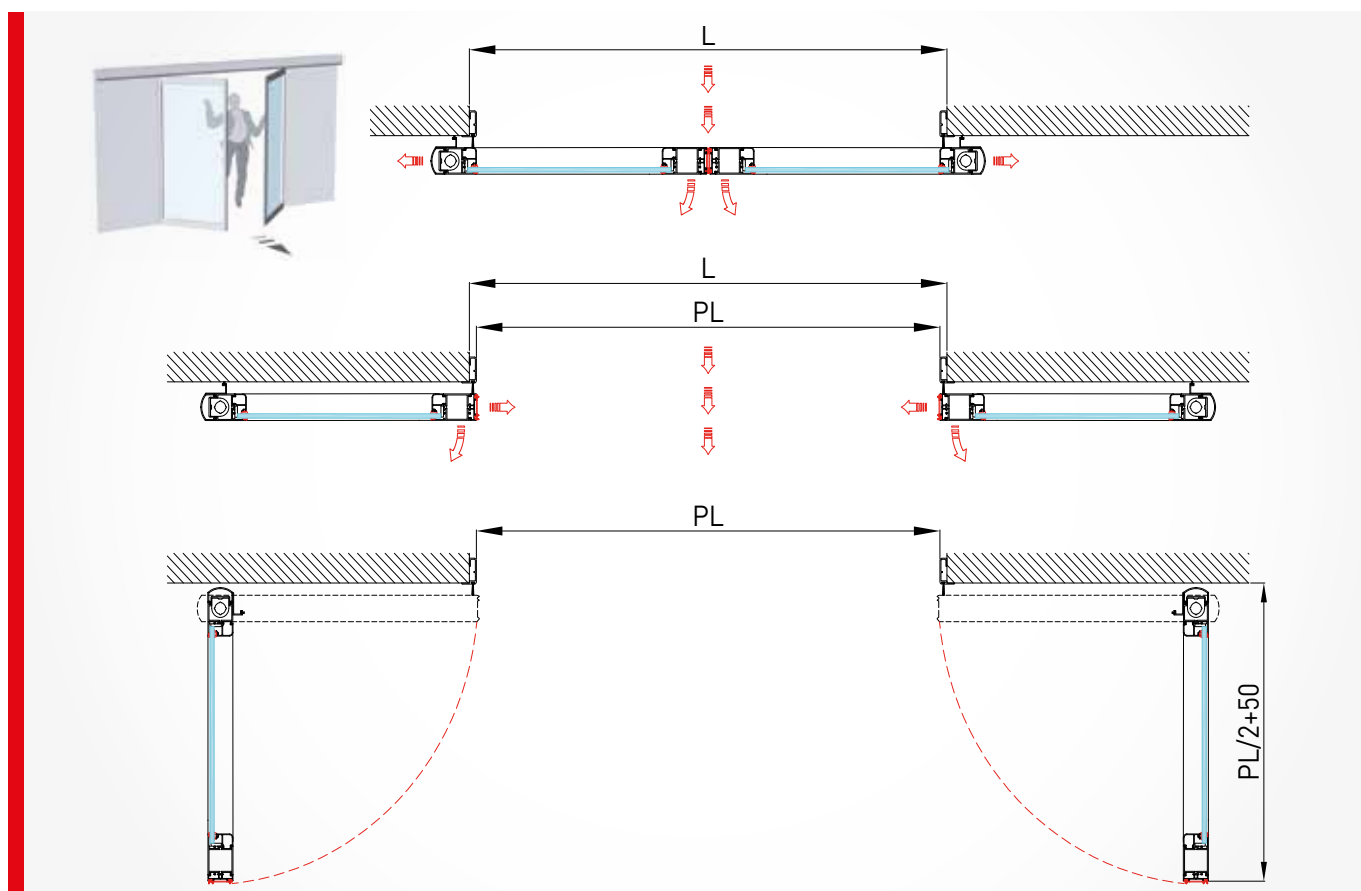

Systèmes antipanique à enfoncement SBO

ALU48 SBO antipanique à enfoncement vantaux mobiles intérieurs

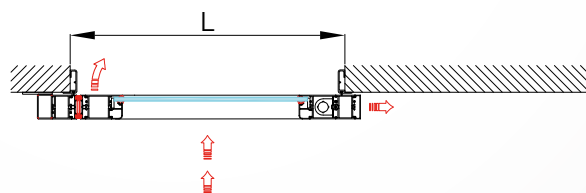
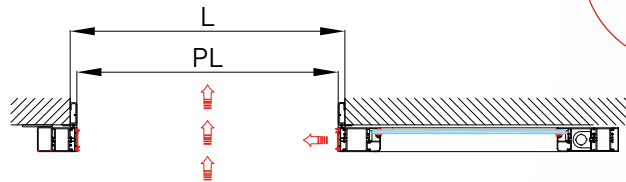
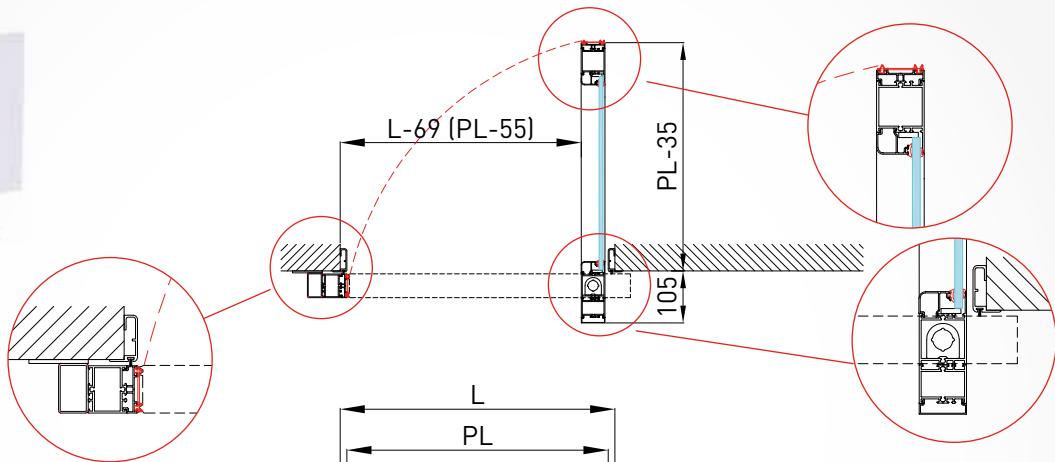
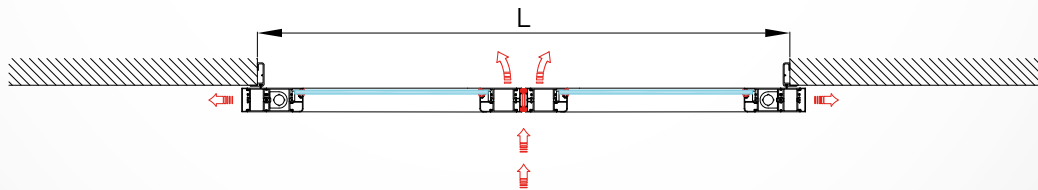
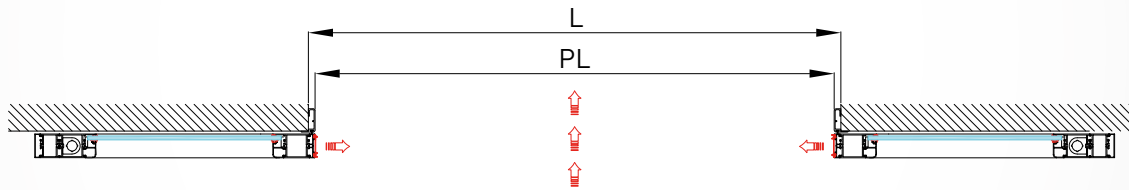
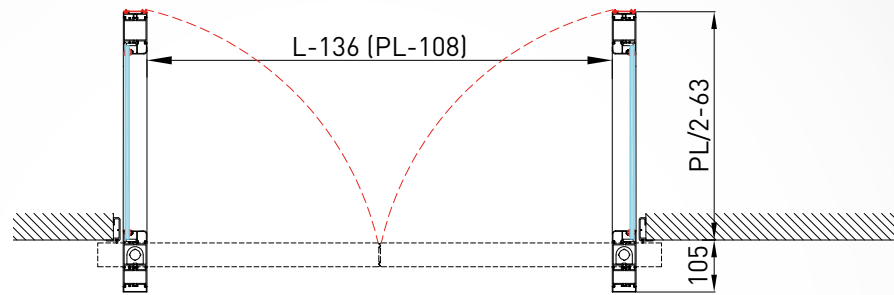



Ditec offre des solutions particulièrement adaptées aux exigences des secteurs où des caractéristiques spécifiques sont indispensables : des environnements à atmosphère contrôlée jusqu'aux blocs opératoires, de l'industrie pharmaceutique jusqu'aux laboratoires d'analyse.



QUALITÉ ET PRESTATION

- Semi-étanche (sur les 2 montants verticaux du vantail) et étanche (sur les 4 côtés du vantail)
- Silence maximal avec rail et joints anti-vibrations
- Capteurs intégrés et design aux formes arrondies pour une hygiène maximale



PUISSANT

- Configuration pour une force maximale de 500 kg
- Roues en nylon renforcé à haute résistance



CERTIFIÉ

- Fermeture étanche certifiée conformément à la norme UNI EN 12207
- Réduction acoustique certifiée conformément à la norme UNI EN ISO 10140-2

Caractéristiques techniques des modèles disponibles

	VALOR HS	VALOR HH
Description	automatisme pour portes coulissantes lourdes	automatisme pour portes coulissantes étanches
Usages spéciaux	vantaux à étanchéité pour hôpitaux et chambres stériles	vantaux à étanchéité pour hôpitaux et chambres stériles
Gestion de la course	encodeur	encodeur
Charge maximale	classe 4 : 200 kg (1 vantail) / 340 kg (2 vantaux)	classe 4 : 200 kg (1 vantail) / 200 kg (2 vantaux)
	classe 5 : 170 kg (1 vantail) / 300 kg (2 vantaux)	classe 5 : 160 kg (1 vantail) / 160 kg (2 vantaux)
Force avec 2 roues par chariot	classe 5 : 300 kg (1 vantail) / 360 kg (2 vantaux)	
	classe 6 : 220 kg (1 vantail) / 300 kg (2 vantaux)	
Force avec 2 roues par chariot + 3 ^{ème} chariot	classe 4 : 450 kg (1 vantail) / 500 kg (2 vantaux)	
	classe 5 : 350 kg (1 vantail) / 400 kg (2 vantaux)	
Intermittence	classe 4 : S2 = 20 min / S3 = 30 % classe 5 : S2 = 60 min / S3 = 60 % classe 6 : S3 = 100 %	classe 4 : S2 = 20 min / S3 = 30 % classe 5 : S2 = 60 min / S3 = 60 %
Alimentation	230 Vca / 50-60 Hz	230 Vca / 50-60 Hz
Absorption	1 A	1 A
Vitesse maximale d'ouverture et de fermeture	0,5 m/s (1 vantail) 1,0 m/s (2 vantaux)	0,5 m/s (1 vantail) 1,0 m/s (2 vantaux)
Déverrouillage pour ouverture manuelle	par poignée	
Température de fonctionnement	-20 °C / +55 °C (-10 °C / +50 °C batteries)	+2 °C / +55 °C (+2 °C / +50 °C batteries)
Degré de protection	IP20	IP20
Dimensions mm (HxDxL)	300 x 150 x L	300 x 150 x L
Coffret de commande	EL32 (intégrée)	EL32 (intégrée)

Ditec VALOR HS

Automatismes pour portes coulissantes rectilignes
lourdes et pour portes semi-étanches



Ditec VALOR HS est l'automatisme coulissant à même de garantir des fermetures semi-étanches ainsi qu'un silence et une hygiène maximaux pour tous les milieux hospitaliers. De plus, VALOR HS atteint une force maximale de 500 kg sur deux vantaux ou de 450 kg sur un seul vantail (idéal pour le service de radiologie étant donnée la nécessité de vantaux blindés au plomb).



PUISSANT

- Configuration pour une force maximale de 500 kg
- Roues en nylon renforcé à haute résistance



QUALITÉ ET PRESTATION

- Semi-étanche (sur les 2 montants verticaux du vantail)
- Silence maximal avec rail et joints anti-vibrations
- Capteurs intégrés et design aux formes arrondies pour une hygiène maximale



INTELLIGENT

- Coffret de commande électronique innovante (EL32) avec réglage automatique du temps d'ouverture automatique et de la zone de passage
- Afficheur MD1 pour contrôler et régler les fonctions

SECTIONS

ENCADREMENT STANDARD

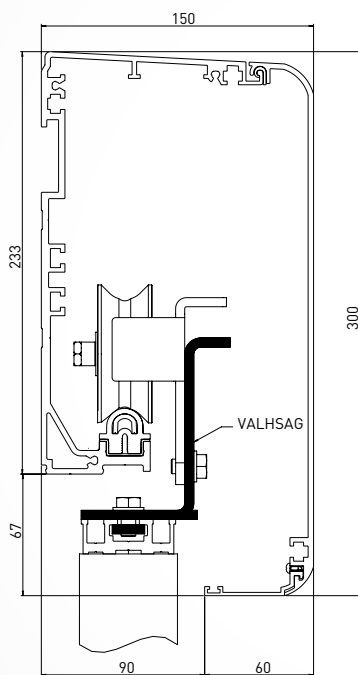

ENCADREMENT PAMH60

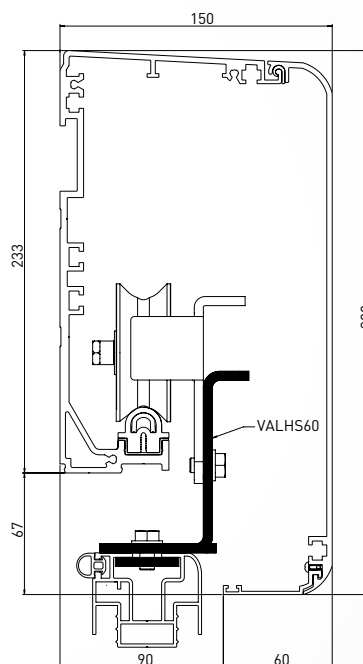

Automatisme de base

Code Article	Description Article
PMKVAL1HS	Kit de composants fixes pour 1 vantail automatique Ditec VALOR HS (motoréducteur Z32C) Les kits contiennent, dans un seul et unique emballage, les composants et les vis nécessaires pour réaliser un automatisme, par exemple : - Motoréducteur - Groupe alimentateur - Coffret de commande électrique - Groupe de renvoi courroie - Groupe chariot - Tête droite/gauche moulée sous pression d'aluminium
PMKVALM1HS	Kit de composants fixes pour 1 vantail Ditec VALOR HS manuel pré-équipé pour la motorisation Les kits contiennent, dans un seul et unique emballage, les composants et les vis nécessaires pour réaliser un automatisme, par exemple : - Groupe de renvoi courroie - Groupe chariot
PMKVALHSGC	Groupe chariot 2ème vantail Ditec VALOR HS
PMKVALHS2RC	Kit 2ème roue pour Ditec VALOR HS 1 vantail
PMKVALHSCLS	Kit 3ème chariot pour Ditec VALOR HS 1 vantail
PMRGR427680	Joint anti-vibrations rail 80 m
PMOKP851B	Joint capot-caisson 200 m
PMRCG8M1050	Courroie de transmission 8M10, rouleau de 50 m
PMV4218N66	Rail de guidage L = 6 650 EURAS C0
PMV4229G66	Caisson L = 6 650 brut
PMV4229N66	Caisson L = 6 650 EURAS C0

Capot frontal

Code Article	Description Article
PMVALHHSI	Support intermédiaire capot, pour LT ≥ 3 200 mm
PMVALHSTF	Paire de joues en acier vernies RAL 9006
PMV4274G66	Capot vertical L = 6 650 brut
PMV4274N66	Capot vertical L = 6 650 EURAS C0
PMV4352G66	Capot horizontal L = 6 650 brut
PMV4352N66	Capot horizontal L = 6 650 EURAS C0

Accessoires spécifiques

Code Article	Description Article
PMVALHSLOK	Verrouillage vantail avec pattes, sans dispositif de déverrouillage
PMLOKSBM	Poignée de déverrouillage manuel mural
PMVALHHABC	Antipanique à batterie de secours
PMVALHHABE	Antipanique à batterie d'urgence
PMVALHHFM	Kit micro-interrupteur de signalisation magnétiques
PMKVALHHT2	Kit mise à la terre pour solutions VALOR HS à 1 ou 2 vantaux (1 vantail PL max 2400 mm, 2 vantaux PL max 2300 mm)
PMMP1	Carte Module Plus
PMPAS005APIH	Détecteur de sécurité de présence intégré dans le capot

Ditec VALOR HS

Automatismes pour portes coulissantes rectilignes lourdes et pour portes semi-étanches

PORTES ASSEMBLÉES

Charges max.	1 vantail	2 vantaux
Service très intensif max.	170 Kg	300 Kg
Service très intensif max. [2 ^{ème} roue supplémentaire]	300 Kg	360 Kg
Service intensif max. [2 ^{ème} roue supplémentaire + 3 ^{ème} chariot]	450 Kg	500 Kg

1 vantail mobile - avec vantail sans plomb et avec plomb

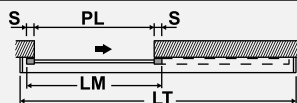

Code jusqu'à	Dimensionnement - mm					Automatisme de base
	vantail sans plomb		vantail avec plomb		LT = longueur automatisme	Avec caisson en aluminium brut
	PL = ouverture de passage nominale	LM = vantail S = chevauchement avec S = 60 + 60 nominal	PL = ouverture de passage nominale	LM = vantail S = chevauchement avec S = 120 + 120 nominal		
PMVAL1HS23	1 015	1 135	925	1 165	2 300	
PMVAL1HS29	1 315	1 435	1 225	1 465	2 900	
PMVAL1HS35	1 615	1 735	1 525	1 765	3 500	
PMVAL1HS41	1 915	2 035	1 825	2 065	4 100	
PMVAL1HS50	2 365	2 485	2 275	2 515	5 000	
PMVAL1HS66	3 165	3 285	3 075	3 315	6 600	

version MANUELLE – PRE-ÉQUIPÉE POUR LA MOTORISATION

1 vantail mobile - avec vantail sans plomb et avec plomb

PMVALM1HS23	1 015	1 135	925	1 165	2 300	
PMVALM1HS29	1 315	1 435	1 225	1 465	2 900	
PMVALM1HS35	1 615	1 735	1 525	1 765	3 500	
PMVALM1HS41	1 915	2 035	1 825	2 065	4 100	

2 vantaux mobiles - avec vantaux sans plomb

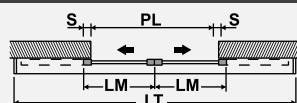

Code jusqu'à	Dimensionnement - mm			Automatisme de base
	PL = ouverture de passage nominale	LM = vantail avec chevauchement S = 60 + 60		Avec caisson en aluminium brut
			LT = longueur automatisme	
PMVAL2HS26	1 198	656		2 600
PMVAL2HS32	1 498	806		3 200
PMVAL2HS38	1 798	956		3 800
PMVAL2HS46	2 198	1 156		4 600
PMVAL2HS50	2 398	1 256		5 000
PMVAL2HS66	3 198	1 656		6 600

version MANUELLE – PRE-ÉQUIPÉE POUR LA MOTORISATION

2 vantaux mobiles - avec vantaux sans plomb

PMVALM2HS26	1 198	656	2 600	
PMVALM2HS32	1 498	806	3 200	
PMVALM2HS38	1 798	956	3 800	
PMVALM2HS46	2 198	1 156	4 600	

N.B. : Pour vérifier le positionnement du transformateur, de la batterie de secours et du capteur interne pour dimensions intermédiaires ou en cas d'utilisation de encadrement Ditec ou génériques, avec un chevauchement S différent de celui indiqué, ou avec d'autres accessoires spécifiques supplémentaires, se référer au programme « Sliding Configurator » (de contrôle assemblage) ou au Configurateur e-commerce

N.B. : Toujours indiquer au moment de la commande où le capteur SPPAS005APIH doit être positionné, au centre, à gauche ou à droite du passage

N.B. : Lors de l'utilisation des poignées, le passage utile est réduit. Consulter le programme « Sliding Configurator » [de contrôle assemblage] ou le Configurateur e-commerce et le tarif des encadrement PAMH60 pour vérifier le dimensionnement correct de l'automatisme

N.B. : Lors de la commande d'automatismes avec des vantaux dotés de cloisons plombées et de vantaux standards, des encadrement standards peuvent être commandés, avec le même chevauchement en hauteur que ceux au plomb. Cela permet d'obtenir un alignement du positionnement en hauteur des automatismes (voir tarif encadrement PAMH60)

N.B. : Pour achever l'installation, il faudra ajouter les profils de fixation du vantail et support de fixation du vantail (voir page suivante).

Ditec VALOR HS

Automatismes pour portes coulissantes rectilignes lourdes et pour portes semi-étanches

PORTES ASSEMBLÉES

Charges max.	1 vantail	2 vantaux
Service très intensif max.	170 Kg	300 Kg
Service très intensif max. [2 ^{ème} roue supplémentaire]	300 Kg	360 Kg
Service intensif max. [2 ^{ème} roue supplémentaire + 3 ^{ème} chariot]	450 Kg	500 Kg

Capot frontal

Longueur caisson de série mm	BRUT		EURAS C0	
	Code jusqu'à		Code jusqu'à	
2 300	-		PM CRVALH HN23	
2 600	-		PM CRVALH HN26	
2 700	-		-	
2 900	-		PM CRVALH HN29	
3 200	-		PM CRVALH HN32	
3 300	PM CRVALH HG33		-	
3 500	-		PM CRVALH HN35	
3 800	-		PM CRVALH HN38	
4 100	-		PM CRVALH HN41	
4 600	PM CRVALH HG46		PM CRVALH HN46	
5 000	-		PM CRVALH HN50	
6 600	PM CRVALH HG66		PM CRVALH HN66	

PMSPVALHSTF (en option) Paire de joues en acier peint RAL 9006, montées

Tableau choix des pattes pour fixation vantail

Code Article	Description Article
PMVALHS60	Paire de pattes fixation vantail pour encadrement PAMH60
PMVALHSAG	Paire de pattes fixation vantail si elle est associée à un encadrement standard, il faut prévoir la fixation vantail ci-après
PM20AIV2995	Fixation pour vantail sur encadrement 2 000 mm - Brut
PM20AIV2995N	Fixation pour vantail sur encadrement 2 000 mm - EURAS C0

Suppléments

Code Article	Description Article
PMSPVALHHCN33	Supplément caisson anodisé jusqu'à longueur de l'automatisme LT ≤ 3 300 mm
PMSPVALHHCN66	Supplément caisson anodisé si la longueur de l'automatisme LT > 3 300 mm

N.B. : Pour les automatismes à 1 vantail, toujours indiquer lors de la commande le sens d'ouverture vu du côté du capot frontal

Ditec VALOR HS

Automatismes pour portes coulissantes rectilignes lourdes et pour portes semi-étanches

Charges max.	1 vantail	2 vantaux
Service très intensif max.	170 Kg	300 Kg
Service très intensif max. (2 ^{ème} roue supplémentaire)	300 Kg	360 Kg
Service intensif max. (2 ^{ème} roue supplémentaire + 3 ^{ème} chariot)	450 Kg	500 Kg

Accessoires de programmation

Code Article	Description Article
PMMD1	Module d'affichage encastrable à combiner avec MDA
PMMDA	Support mural pour module d'affichage MD1

Accessoires spécifiques

Code Article	Description Article
PMSPKVALHS2RC	Supplément kit 2 ^{ème} roue supplémentaire, monté pour augmenter le poids jusqu'à 300 kg pour un seul vantail ou jusqu'à 360 kg pour un double vantail
PMSPKVALHSCLS	Supplément kit 3 ^{ème} chariot, monté pour augmenter le poids jusqu'à 450 kg pour un seul vantail ou jusqu'à 500 kg pour un double vantail
PMSPVALHSLOK	Verrouillage vantail avec pattes, sans dispositif de déverrouillage, monté
PMLOKSBM	Poignée de déverrouillage manuel mural
PMSPVALHHFM	Fin de course magnétique pour signalisation et/ou interverrouillage, monté
PMSPKVALHHT2	Kit mise à la terre pour solutions à 1 ou 2 vantaux, monté
PMSPVALHHABC	Antipanique à batterie de secours, monté
PMSPVALHHABE	Antipanique à batterie d'urgence, monté
PMSPPAS005APIH	Capteur de sécurité de présence intégré dans le capot, monté
PMSPMP1	Carte Module Plus monté sur automatisme

Photocellules - Capteurs volumétriques - Boutons - Sélecteur de fonctions - Régulateurs voir section Accessoires

Ditec VALOR HH

Automatismes pour portes coulissantes rectilignes
étanches



Ditec VALOR HH représente l'excellence dans le secteur des automatismes pour des environnements à atmosphère contrôlée. Avec sa fermeture étanche certifiée et son design spécifique pour obtenir le silence et l'hygiène, VALOR HH est l'automatisme idéal pour le milieu hospitalier.



QUALITÉ ET PRESTATION

- Étanchéité sur les 4 côtés garantie par des joints spécifiques en silicone atoxique (sans caoutchouc EPDM)
- Dispositif de déviation qui permet un abaissement et une translation du vantail de 10 mm pour une compression optimale du joint
- Silence maximal avec rail et joints anti-vibrations



HYGIÈNE MAXIMALE

- Design arrondi pour éviter le dépôt de poussière
- Capteurs de sécurité intégrés dans l'automatisme



CERTIFIÉ

- Fermeture étanche certifiée conformément à la norme UNI EN 12207
- Réduction acoustique certifiée conformément à la norme UNI EN ISO 10140-2

SECTIONS

ENCADREMENT STANDARD

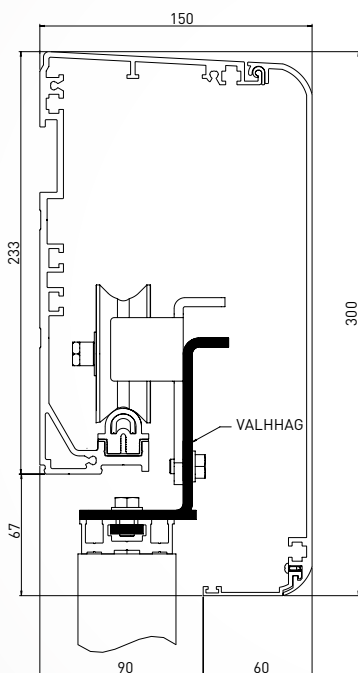

ENCADREMENT PAMH60

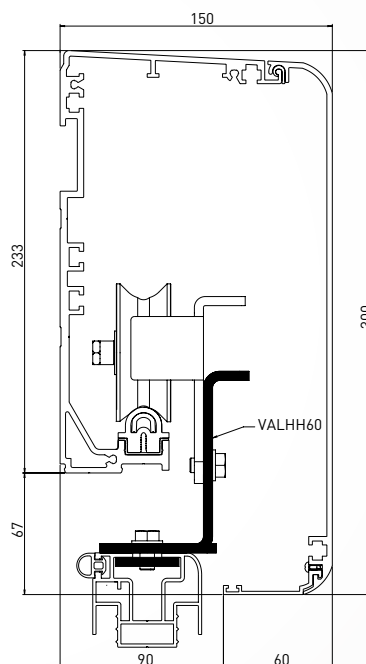

Automatisme de base

Code Article	Description Article
PMKVAL1HH	Kit de composants fixes pour 1 vantail automatique Ditec VALOR HH (motoréducteur Z32C) Les kits contiennent, dans un seul et unique emballage, les composants et les vis nécessaires pour réaliser un automatisme, par exemple : - Motoréducteur - Groupe alimentateur - Coffret de commande électrique - Groupe de renvoi courroie - Groupe chariot - Tête droite/gauche moulée sous pression d'aluminium
PMKVALM1HH	Kit de composants fixes pour 1 vantail Ditec VALOR HH manuel pré-équipé pour la motorisation Les kits contiennent, dans un seul et unique emballage, les composants et les vis nécessaires pour réaliser un automatisme, par exemple : - Groupe de renvoi courroie - Groupe chariot
PMKVALHHGC	Groupe chariot 2ème vantail Ditec VALOR HH
PMRGR427680	Joint anti-vibrations rail 80 m
PMOKP851B	Joint capot-caisson 200 m
PMRCG8M1050	Courroie de transmission 8M10, rouleau de 50 m
PMV4218N66	Rail de guidage L = 6 650 EURAS C0
PMV4229G66	Caisson L = 6 650 brut
PMV4229N66	Caisson L = 6 650 EURAS C0

Capot frontal

Code Article	Description Article
PMVALHHSI	Support intermédiaire capot, pour LT ≥ 3 200 mm
PMVALHSTF	Paire de joues en acier vernies RAL 9006
PMV4274G66	Capot vertical L = 6 650 brut
PMV4274N66	Capot vertical L = 6 650 EURAS C0
PMV4352G66	Capot horizontal L = 6 650 brut
PMV4352N66	Capot horizontal L = 6 650 EURAS C0

Accessoires spécifiques

Code Article	Description Article
PMVALHHABC	Antipanique à batterie de secours
PMVALHHABE	Antipanique à batterie d'urgence VALOR HH - HS
PMVALHHFM	Kit micro-interrupteur de signalisation magnétiques
PMKVALHHT2	Kit mise à la terre pour solutions VALOR HH à 1 ou 2 vantaux (1 vantail PL max 2400 mm, 2 vantaux PL max 2300 mm)
PMMP1	Carte Module Plus
PMPAS005APIH	Détecteur de sécurité de présence intégré dans le capot

Ditec VALOR HH

Automatismes pour portes coulissantes rectilignes étanches

Charges max.	1 vantail	2 vantaux
Service très intensif max.	200 Kg	200 Kg

PORTES ASSEMBLÉES

1 vantail mobile - avec vantail sans plomb et avec plomb

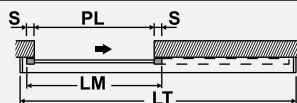

Code jusqu'à	Dimensionnement - mm				LT = longueur automatisme	Automatisme de base
	vantail sans plomb		vantail avec plomb			Avec caisson en aluminium brut
	PL = ouverture de passage nominale	LM = vantail avec chevauchement S = 60 + 60	PL = ouverture de passage nominale	LM = vantail avec chevauchement S = 120 + 120		
PMVAL1HH25	1 027	1 147	937	1 177	2 500	
PMVAL1HH31	1 327	1 447	1 237	1 477	3 100	
PMVAL1HH37	1 627	1 747	1 537	1 777	3 700	
PMVAL1HH43	1 927	2 047	1 837	2 077	4 300	

version MANUELLE – PRE-ÉQUIPÉE POUR LA MOTORISATION

1 vantail mobile - avec vantail sans plomb et avec plomb

PMVALM1HH25	1 027	1 147	937	1 177	2 500	
PMVALM1HH31	1 327	1 447	1 237	1 477	3 100	
PMVALM1HH37	1 627	1 747	1 537	1 777	3 700	
PMVALM1HH43	1 927	2 047	1 837	2 077	4 300	

2 vantaux mobiles - avec vantaux sans plomb

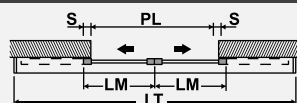

Code jusqu'à	Dimensionnement - mm			LT = longueur automatisme	Automatisme de base
	PL = ouverture de passage nominale	LM = vantail avec chevauchement S = 60 + 60			Avec caisson en aluminium brut
PMVAL2HH30	1 243	679		3 000	
PMVAL2HH36	1 543	829		3 600	
PMVAL2HH42	1 843	979		4 200	
PMVAL2HH50	2 243	1 179		5 000	

N.B. : Pour vérifier le positionnement du transformateur, de la batterie de secours et du capteur interne pour dimensions intermédiaires ou en cas d'utilisation de encadrement Ditec ou génériques, avec un chevauchement S différent de celui indiqué, ou avec d'autres accessoires spécifiques supplémentaires, se référer au programme « Sliding Configurator » (de contrôle assemblage) ou au Configurateur e-commerce

N.B. : Toujours indiquer au moment de la commande où le capteur SPPAS005APIH doit être positionné, au centre, à gauche ou à droite du passage

N.B. : Lors de l'utilisation des poignées, le passage utile est réduit. Consulter le programme « Sliding Configurator » (de contrôle assemblage) ou le Configurateur e-commerce et le tarif des encadrement PAMH60 pour vérifier le dimensionnement correct de l'automatisme

N.B. : Lors de la commande d'automatismes avec des vantaux dotés de cloisons plombées et de vantaux standards, des encadrement standards peuvent être commandés, avec le même chevauchement en hauteur que ceux au plomb. Cela permet d'obtenir un alignement du positionnement en hauteur des automatismes (voir tarif encadrement PAMH60)

N.B. : Pour achever l'installation, il faudra ajouter les profils de fixation du vantail et support de fixation du vantail (voir page suivante).

PRESTATIONS CERTIFIÉES

RÉDUCTION ACOUSTIQUE conformément aux normes UNI EN ISO 10140-2:2010 et UNI EN ISO 717-1:2013 :

VALOR HH avec vantail à planches en laminé inox

avec blindage en lame de plomb 3 mm : **34 dB**

VALOR HH avec vantail en laminé HPL : **27 dB**



Ditec VALOR HH

Automatismes pour portes coulissantes rectilignes étanches

Charges max.	1 vantail	2 vantaux
Service très intensif max.	200 Kg	200 Kg

PORTES ASSEMBLÉES

Capot frontal

Longueur caisson de série mm	BRUT		EURAS C0	
	Code jusqu'à		Code jusqu'à	
2 300	-		PM CRVALHHN23	
2 500	-		PM CRVALHHN25	
2 900	-		PM CRVALHHN29	
3 000	-		PM CRVALHHN30	
3 100	-		PM CRVALHHN31	
3 500	-		PM CRVALHHN35	
3 600	PM CRVALHHG36		PM CRVALHHN36	
3 700	-		PM CRVALHHN37	
4 100	-		PM CRVALHHN41	
4 200	-		PM CRVALHHN42	
4 300	-		PM CRVALHHN43	
5 000	PM CRVALHHG50		PM CRVALHHN50	

PMSPVALHSTF (en option) Paire de joues en acier peint RAL 9006, montées

Tableau choix des pattes pour fixation vantail

Code Article	Description Article
PMVALHH60	Paire de pattes fixation vantail pour encadrement PAMH60
PMVALHHAG	Paire de pattes fixation vantail si elle est associée à un encadrement standard, il faut prévoir la fixation vantail ci-après
PM20AIV2995	Fixation pour vantail sur encadrement 2 000 mm - Brut
PM20AIV2995N	Fixation pour vantail sur encadrement 2 000 mm - EURAS C0

Suppléments

Code Article	Description Article
PMSPVALHHCN33	Supplément caisson anodisé jusqu'à longueur de l'automatisme LT ≤ 3 300 mm
PMSPVALHHCN66	Supplément caisson anodisé si la longueur de l'automatisme LT > 3 300 mm

N.B. : Pour les automatismes à 1 vantail, toujours indiquer lors de la commande le sens d'ouverture vu du côté du capot frontal

Ditec VALOR HH

Automatismes pour portes coulissantes rectilignes étanches

Charges max.	1 vantail	2 vantaux
Service très intensif max.	200 Kg	200 Kg

Accessoires de programmation

Code Article	Description Article
PMMD1	Module d'affichage encastrable à combiner avec MDA
PMMDA	Support mural pour module d'affichage MD1

Accessoires spécifiques

Code Article	Description Article
PMSPVALHHFM	Fin de course magnétique pour signalisation et/ou interverrouillage, monté
PMSPKVALHHT2	Kit mise à la terre pour solutions à 1 ou 2 vantaux, monté
PMSPVALHHABC	Antipanique à batterie de secours, monté
PMSPVALHHABE	Antipanique à batterie d'urgence, monté
PMSPPAS005APIH	Capteur de sécurité de présence intégré dans le capot, monté
PMSPMP1	Carte Module Plus monté sur automatisme

Photocellules - Capteurs volumétriques - Boutons - Sélecteur de fonctions - Régulateurs voir section Accessoires





AUTOMATISME POUR PORTES BATTANTES

Ditec SPRINT

Ditec DAB105

Ditec DAB205

Ditec DAB305

Ditec SPRINT

Ditec DAB105 - DAB205 - DAB305



Automatismes pour portes battantes à un ou deux vantaux, avec ouverture à moteur et fermeture à moteur + ressort ou uniquement moteur, faciles à installer sur des portes neuves ou existantes.

Motoréducteur 24 Vcc avec encodeur pour une gestion précise du mouvement et des vitesses de la porte et coffret de commande électrique avec des performances élevées.

Possibilité de configurations avec porte à pousser, à tirer, break out et pour des applications anti-incendie selon le type de bras et l'automatisme choisi. De multiples modes de fonctionnement aussi bien en LOW ENERGY (force d'impact réduite) qu'en évitant l'impact via des capteurs et des sélecteurs. Possibilité de commande via des boutons et des systèmes de contrôle des accès.

Caractéristiques techniques des modèles disponibles et principales fonctions de l'installation

	SPRINT	DAB105	DAB205	DAB305
Automatisme pour portes battantes	ouverture et fermeture motorisées	ouverture motorisée, fermeture à ressort et motorisée	ouverture motorisée, fermeture à ressort et motorisée	ouverture motorisée, fermeture à ressort et motorisée
Dimensions mm (HxDxL)	79x93x450	111x131x720	111x131x720	70x175x840
Poids du produit (opérateur uniquement)	3,5 kg	13,9 kg	16 kg	8 kg
Capacité maximale (voir le diagramme d'utilisation)	110 kg	200 kg	400 kg	450 kg bras articulé 370 kg bras coulissant
Test de durée	1 million de cycles	1 million de cycles	1 million de cycles	1 million de cycles
Gestion de la course	encodeur	encodeur	encodeur	encodeur
Alimentation	230 Vca / 50-60 Hz [24 Vcc SPRINTL]	100 ÷ 240 Vca, -15%/+10% ; 50/60 Hz	100 ÷ 240 Vca, -15%/+10% ; 50/60 Hz	100 ÷ 240 Vca, -15%/+10% ; 50/60 Hz
Puissance nominale (max.)	120 W	75 W	300 W	300 W
Puissance auxiliaire	300 mA - 24 Vcc	400 mA - 24 Vcc	700 mA - 24 Vcc	700 mA - 24 Vcc
Serrure électromécanique	12 Vcc max 1,2 A	24 Vcc max 250 mA 12 Vcc max 500 mA	24 Vcc max 600 mA 12 Vcc max 1,2 A	24 Vcc max 600 mA 12 Vcc max 1200 mA
Largeur du vantail mm bras articulé	550 - 1200	550 - 1200 (1200 pour portes coupe-feu avec DAB805PSAF)	550 - 1600 (même largeur pour portes coupe-feu)	500 - 1600 (1400 pour portes coupe-feu)
Largeur du vantail mm bras coulissant	650 - 1200	700 - 1200	700 - 1600 (1250 pour portes coupe-feu)	750 - 1400 (même largeur pour portes coupe-feu)
Angle maximal d'ouverture du vantail	bras articulé: 100° bras coulissant: 110°	bras articulé: 110° bras coulissant: 110°	bras articulé: 110° bras coulissant: 110°	bras articulé: 110° bras coulissant: 110°
Temps d'ouverture	min 3 s. 0-90° max 6 s. 0-90°	min 3 s. 0-80° max 6 s. 0-80°	min 2,5 s. 0-80° max 12 s. 0-80°	min 2,5 s. 0-80° max 12 s. 0-80°
Temps de fermeture	min 4 s. 90°-0° max 7 s. 90°-0°	min 3 s. 90°-10° max 6 s. 90°-10°	min 4 s. 90°-10° max 12 s. 90°-10°	min 4 s. 90°-10° max 12 s. 90°-10°
Temps de pause porte ouverte	0÷30 s	1,5÷30 s	1,5÷30 s	0 ÷ 30 s
Température de fonctionnement	-20°C / +55°C	-20°C / +45°C	-20°C / +45°C	-20°C / +45°C
Degré de protection	IP 30	IP20	IP20	IP20

Directives et normes applicables

- MD Directive Machines
- EMC Directive Compatibilité Électromagnétique
- EN 16005 Norme Sécurité d'utilisation
- LVD Directive Basse Tension
- CERTIFICAT DE RÉSISTANCE AU FEU (DAB105, DAB205, DAB305)



Automatisme pour porte battante à un vantail, idéal pour les environnements internes avec une esthétique agréable et discrète grâce à ses dimensions réduites et au large assortiment de capots : en polymère gris clair, noir et en aluminium EURAS C0.



ÉLÉGANT

- Design neutre et raffiné
- Disponible en gris clair, noir et aluminium satiné EURAS C0



FACILE À ASSEMBLER

- Plaque de fixation avec perçages
- Structure intérieure simplifiée et facilement accessible
- Réglages possibles sur la carte électronique



POLYVALENT

- Modes PUSH&GO et LOW ENERGY
- Modes Anti-panique ou Continu à travers le kit de batteries
- Carte SPRINTSET pour fonctions spéciales comme la serrure électrique et la gestion des signaux d'alarme

Automatisme de base, ouverture et fermeture motorisées sans bras d'entraînement

Code Article	Description Article
Alimentation 230 Vca et transformateur	
PMSPRINTV	Capot en aluminium brossé EURAS C0
PMSPRINTP	Capot en polymère gris clair
PMSPRINTPN	Capot en polymère noir

Alimentation 24 Vcc sans transformateur	
PMSPRINTL	Capot en polymère gris clair

Bras d'entraînement

Code Article	Description Article
PMSBA	Bras articulé - acier peint en noir
PMSPRINTBRAS	Bras articulé à 3 leviers - acier peint en noir
PMSBS	Bras coulissant - EURAS C0

N.B. :
 Utiliser les bras articulés (SBA) avec des portes qui s'ouvrent vers l'extérieur vues du côté carter frontal de l'automatisme
 Utiliser les bras coulissants (SBS) avec des portes qui s'ouvrent vers l'intérieur vues du côté carter frontal de l'automatisme

Accessoires spécifiques

Code Article	Description Article
PMSPRINTBAT	Kit de batteries
PMSPRINTSET	Carte de configuration pour l'activation de fonctions spéciales

Accessoires auxiliaires

PMDAB805FPI	Protection des doigts, pour usage intérieur, H = 1 980 mm
PMDAB805FP20	Protection des doigts, pour usage extérieur, H = 2 015 mm (EN 16005)
PMDAB805FP19	Protection des doigts, pour usage extérieur, H = 1 925 mm

Accessoires communs (utilisation limitée)

Description Article
 Photocellules – Capteurs volumétriques – Boutons – Sélecteurs de fonction – Régulateurs voir section Accessoires



SPRINTV + SBS



SBA



SPRINTBRAS



SBS

Dimensions



Diagramme d'utilisation



Principaux composants

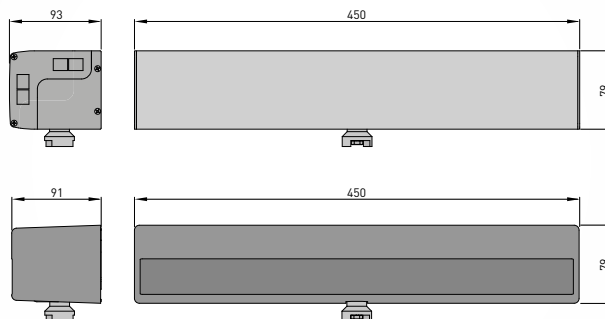
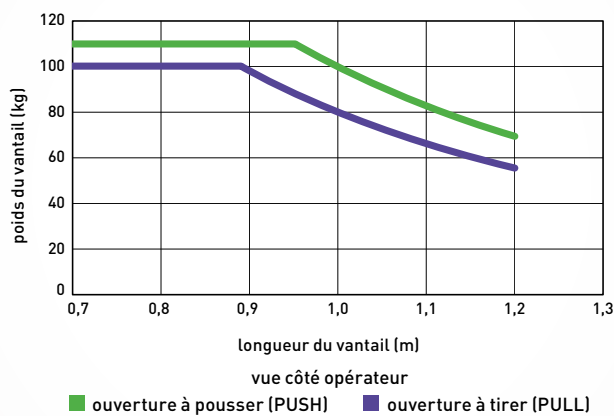
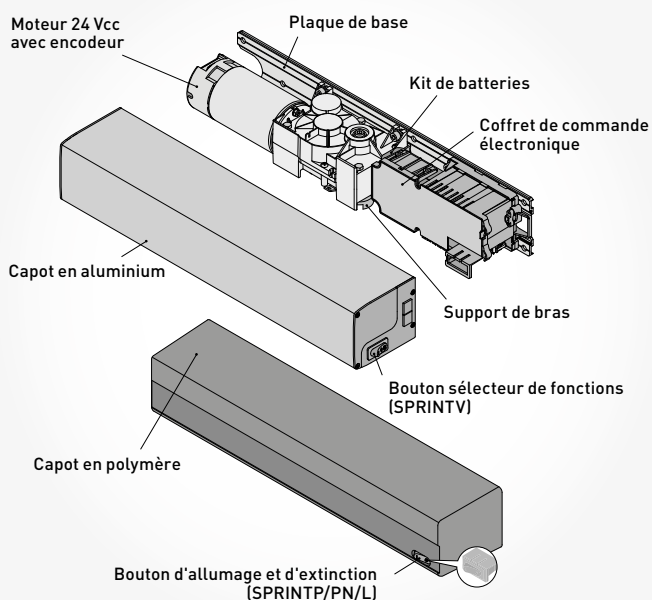

Bouton sélecteur de fonctions (uniquement SPRINTV)

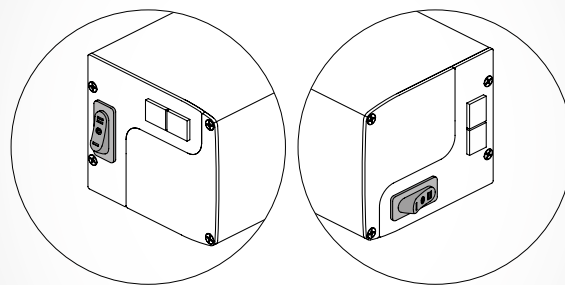

CÔTÉ GAUCHE

CÔTÉ DROIT

Installation type

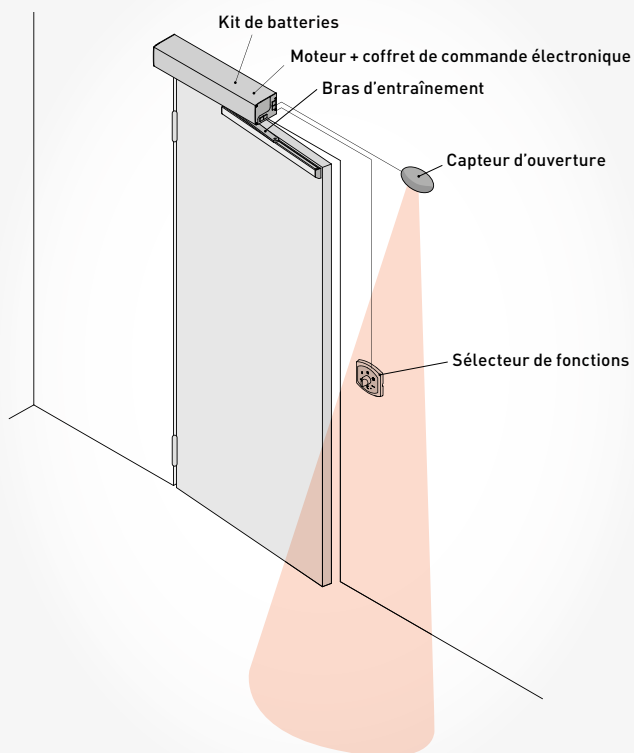

Fonctions opérationnelles

Mode automatique	■
Mode LOW ENERGY (faible consommation d'énergie)	■
Ouverture PUSH&GO	■
Mode Energy Saving (économie d'énergie)	■
Sélecteur de base intégré	■ (version SPRINTV)
Sélecteur à clé	■ en option (art. COMK*)
Sélecteur à bouton rotatif	■ en option (art. COMH*)
Gestion du capteur de présence surveillé (conforme à EN 16005)	■ fermeture en option in ouverture
Fonctionnement à batterie	■ en option (SPRINTBAT)
Signal d'erreur / alarme opérateur	■ en option (SPRINTSET)

* les fonctions « ouverture partielle » et « arrêt pendant la nuit » ne sont pas disponibles



Automatisme pour portes battantes électromécaniques assistées avec ressort, avec motoréducteur 24 Vcc et système cinématique géré par un encodeur, pour une gestion sécurisée et fiable des mouvements de la porte dans toutes les situations.



QUALITÉ ET PRESTATION

- Capacité maximale jusqu'à 200 kg pour répondre à toutes les exigences dans le secteur commercial
- Motoréducteur 24 V cc, gestion système cinématique avec encodeur, fermeture à ressort et à moteur
- Réglage de la force de fermeture et de l'ouverture différée



UNIVERSEL

- Un seul opérateur est requis pour les deux fonctions
- PUSH&GO, assistance électrique, LOW ENERGY
- Cartes ESE et ESA pour la gestion des fonctions complémentaires spécifiques



FACILE À ASSEMBLER

- Paramétrage facile et précis via potentiomètre et interrupteur DIP
- Processus d'auto-apprentissage automatique
- 10 groupes de paramètres pré-configurés

Automatisme de base, sans bras, sans bras d'entraînement

Code Article	Description Article
PMDAB105	Automatisme de base

Bras d'entraînement

Code Article	Description Article
PMDAB805PSA	Bras articulé
PMDAB805PLA	Bras coulissant
PMDAB805PLAT	Bras articulé à 3 leviers
PMDAB805PLAB	Bras « break-out » coulissant
PMDAB805PSAF	Bras articulé pour portes coupe-feu*
PMKPAB	Kit de passe-câbles

Accessoires spécifiques

Code Article	Description Article
--------------	---------------------

Cartes de configuration supplémentaires

PMDAB905ESE	Carte supplémentaire de gestion: serrure électrique, sélecteur de fonctions, batteries et modalité anti-incendie
PMDAB905ESA	Carte supplémentaire de gestion: capteurs de présence et indication alarme et état de la porte

Kit de batteries

PMDAB905BAT	Kit de batteries
-------------	------------------

Pour utiliser DAB105 sur des portes battantes double

PMDAB905SYN	Câble synchronisation
PMDAB805CMP	Élément capot central, L = 950 mm, réduit sur mesure

Kit télescopique pour bras d'entraînement articulé pour portes coupe-feu*

PMDAB805TFL	Kit télescopique long
PMDAB805TFS	Kit télescopique court
PMDAB805TKJ	Raccord télescopique - à associer à DAB805TFS

N.B. : * Ditec DAB105 a obtenu la certification SP SITAC et il Test Report remis par l'organisme Exova Warrington qui établissent sa conformité avec l'utilisation sur les portes coupe-feu. Pour plus de détails, contacter notre Bureau Technique Commercial

Accessoires spécifiques

Code Article Description Article

Kit de rallonge arbre

PMDAB805SE2 Rallonge arbre 20 mm

PMDAB805SE5 Rallonge arbre 50 mm

PMDAB805SE7 Rallonge arbre 70 mm

PMDAB805SE5F Extension arbre 50 mm, version coupe-feu (voir note à la page précédente)

Sélecteurs de fonctions

PMCOM400MHB Sélecteur de fonctions mécanique à bouton rotatif

PMCOM400MKB Sélecteur de fonctions mécanique à clé

Accessoires auxiliaires

PMDAB805FPI Protection des doigts, pour usage intérieur, H = 1 980 mm

PMDAB805FP20 Protection des doigts, pour usage extérieur, H = 2 015 mm (EN 16005)

PMDAB805FP19 Protection des doigts, pour usage extérieur, H = 1 925 mm



DAB105



DAB805PSA



DAB805PLA



DAB805PLAT



DAB805PLAB



DAB805PSAF



DAB905ESE



DAB905ESA



DAB905SYN



DAB805CMP



DAB805SE2 - DAB805SE5 - DAB805SE7



COM400MHB



COM400MKB



DAB905BAT

Principaux composants

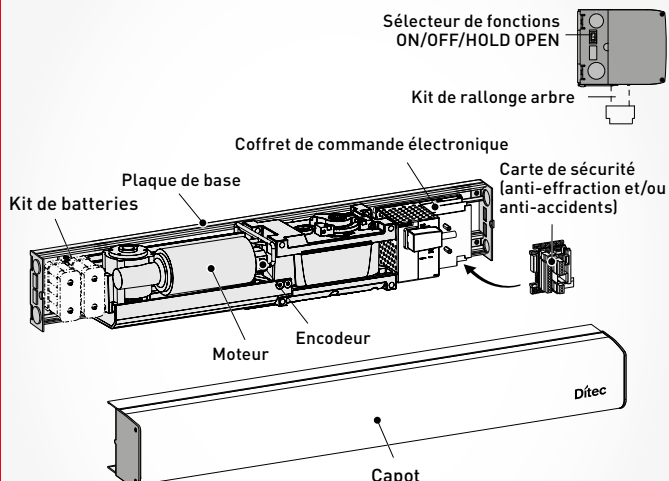

Dimensions



Diagramme d'utilisation



Installation type

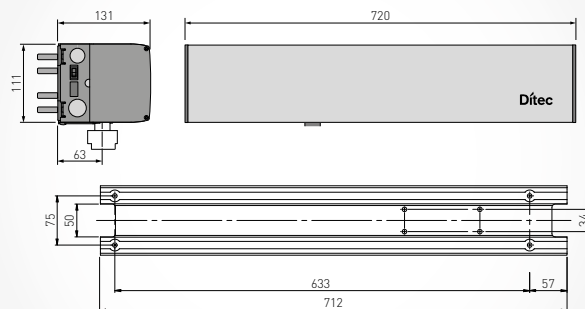
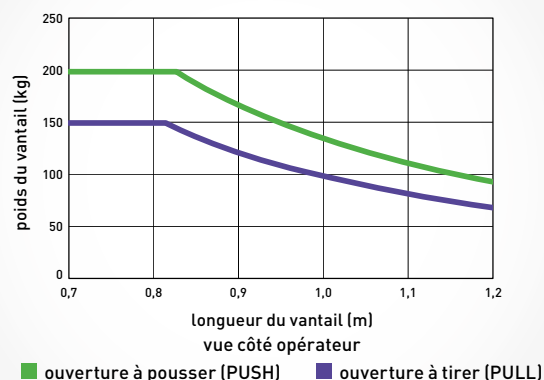
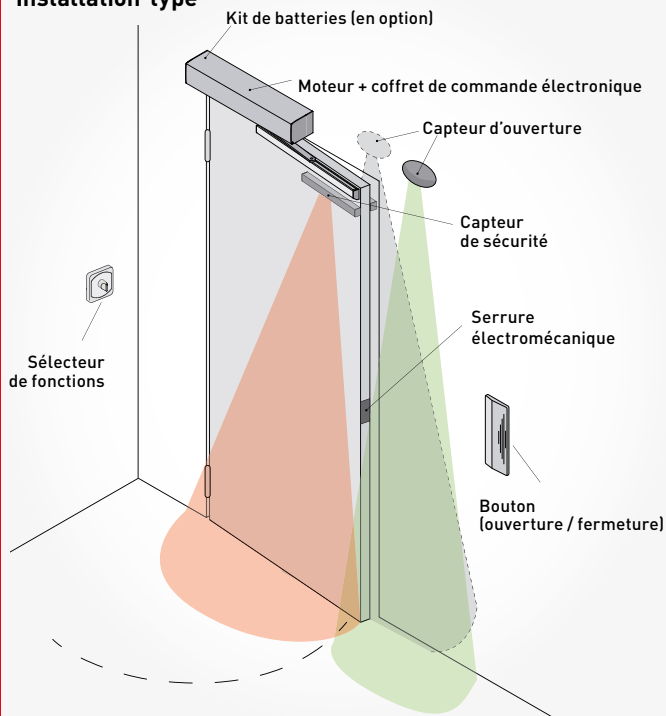

Fonctions opérationnelles

Mode automatique	■
Mode ferme-porte	■
Mode LOW ENERGY (faible consommation d'énergie)	■
Mode Power Assist	■
Ouverture PUSH&GO	■
Sélecteur base incorporé	■
Sélecteur à clé	■ en option
Sélecteur à bouton rotatif	■ en option
Gestion synchronisée double vantail	■ en option
Gestion du capteur de présence surveillé (conforme à EN 16005)	■
Fonctionnement à batterie	■ en option
Commande ouverture prioritaire	■ en option
Sortie de signal état porte ouverte	■ en option
Signal d'erreur/alarme de l'opérateur	■ en option
Utilisation pour porte résistante au feu	■

Choix des cartes de configuration

FONCTIONS DE LA CARTE DAB905ESE

- Utilisation de la serrure électrique
- Utilisation des sélecteurs de fonctions COM400MHB et COM400MKB
- Contact de sortie pour le fonctionnement pas à pas
- Contact pour l'installation d'un second dispositif d'ouverture (capteur ou bouton)
- Contact d'ouverture prioritaire (par exemple pour contourner la fermeture nuit)
- Utilisation des batteries
- Utilisation de l'automatisme sur des portes coupe-feu

FONCTIONS DE LA CARTE DAB905ESA

- Raccordement de plusieurs capteurs de sécurité REM contrôlés (conformément à la norme EN 16005)
- Désactivation des capteurs de sécurité dans l'angle 45 - 90 ° en ouverture (par exemple : présence d'un mur latéral)
- Contact en sortie pour gestion dispositif de signalisation état porte ouverte/fermée
- Signal d'erreur/alarme de l'opérateur

Kit de rallonge arbre

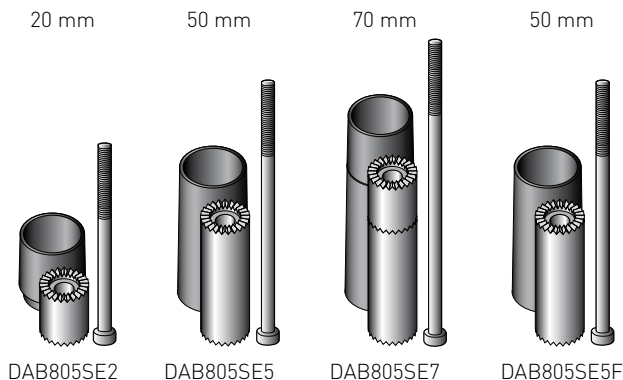

Automatisme avec bras articulé DAB805PSA

	X
DAB805PSA	30
DAB805PSA DAB805SE2	50
DAB805PSA DAB805SE5	80
DAB805PSA DAB805SE7	100

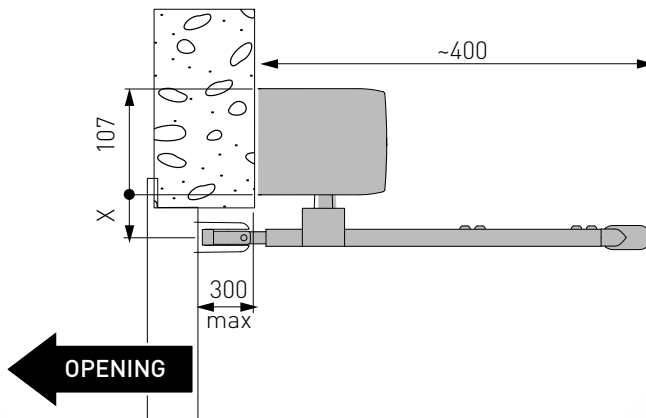

Automatisme avec bras coulissant DAB805PLA

	X
DAB805PLA	50
DAB805PLA DAB805SE2	70
DAB805PLA DAB805SE5	100
DAB805PLA DAB805SE7	120

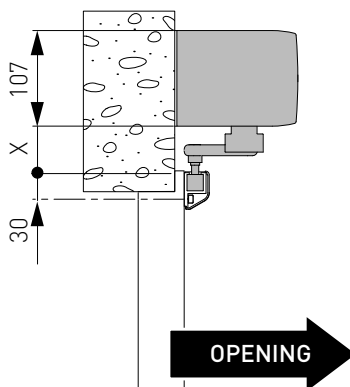

Automatisme avec bras articulé DAB805PSAF

	X
DAB805PSAF	48
DAB805PSAF DAB805SE5F	98

Y	Extension
0-100	/
100-215	DAB805TFL
215-305	DAB805TFS DAB805TKJ

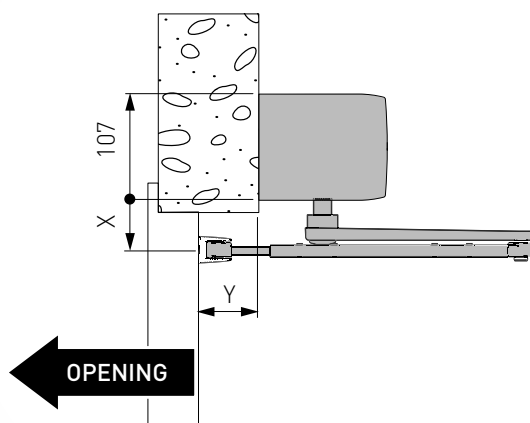



Ditec DAB205 représente le haut de gamme des automatismes de portes battantes : caractérisé par un motoréducteur très puissant qui agit en ouverture et contribue à la fermeture, facilitée par l'action d'un ressort, il permet d'automatiser les portes battantes jusqu'à un poids d'environ 400 kg. Le coffret de commande électronique complète permet une gestion facile de tous les paramètres



QUALITÉ ET PRESTATION

- Capacité maximale jusqu'à 400 kg pour répondre à toutes les exigences dans tous les secteurs
- Convient pour applications lourdes et utilisation intense, testé jusqu'à 1 000 000 cycles
- Solution à ressort + moteur pour une fermeture parfaite



SÛRE ET FIABLE

- LED externe pour la surveillance de l'état de la porte
- Kit batteries pour le cas de coupure de courant
- Cartes ESA et ESE pour serrure électrique, capteurs de présence et alarmes



POLYVALENT

- Un seul opérateur pour les deux fonctions
- PUSH&GO, Assistance électrique, LOW ENERGY
- N°16 groupes de paramètres préconfigurés
- Bras PULL et PUSH également pour portes coupe-feu

Automatisme de base, sans bras d'entraînement

Code Article	Description Article
PMDAB205	Automatisme de base

Bras d'entraînement

Code Article	Description Article
PMDAB805PSA2	Bras articulé (également pour portes coupe-feu)*
PMDAB805PLA2	Bras coulissant (également pour portes coupe-feu)*
PMKPAB	Kit de passe-câbles

Accessoires spécifiques

Code Article	Description Article
--------------	---------------------

Cartes de configuration supplémentaires

PMDAB905ESE	Carte supplémentaire de gestion: serrure électrique, sélecteur de fonctions, batteries et modalité anti-incendie
PMDAB905ESA	Carte supplémentaire de gestion: capteurs de présence et indication alarme et état de la porte

Kit de batteries

PMDAB905BAT2	Kit de batteries
--------------	------------------

Pour utiliser DAB205 sur des portes battantes double

PMDAB905SYN	Câble synchronisation, L = 3 000 mm
PMDAB805CMP	Élément capot central, L = 950 mm, réduit sur mesure

Kit télescopique pour bras d'entraînement articulé

PMDAB805TFL	Kit télescopique long
PMDAB805TFS	Kit télescopique court
PMDAB805TKJ	Raccord télescopique - à associer à DAB805TFS

N.B. : * Ditec DAB205 a obtenu la certification SP SITAC pour être utilisé sur des portes coupe-feu
Pour plus de détails, contacter notre Bureau Technique Commercial

Accessoires spécifiques

Code Article Description Article

Kit de rallonge arbre

PMDAB805SE22 Rallonge arbre 20 mm

PMDAB805SE52 Rallonge arbre 50 mm

PMDAB805SE72 Rallonge arbre 70 mm

Sélecteurs de fonctions

PMCOM400MHB Sélecteur de fonctions mécanique à bouton rotatif

PMCOM400MKB Sélecteur de fonctions mécanique à clé

Accessoires auxiliaires

PMDAB905MSW kit micro-interrupteur pour accrochage serrure électrique en cas de panne de courant (recommandé pour une utilisation sur les portes coupe-feu)

PMDAB905LED Kit LED indication alarme

PMDAB905RSD Kit RESET et indication alarme incendie

PMDAB805FPI Protection des doigts, pour usage intérieur, H = 1 980 mm

PMDAB805FP20 Protection des doigts, pour usage extérieur, H = 2 015 mm (EN 16005)

PMDAB805FP19 Protection des doigts, pour usage extérieur, H = 1 925 mm



DAB905ESE



DAB905ESA



DAB805CMP



DAB905SYN



COM400MHB



COM400MKB

Principaux composants

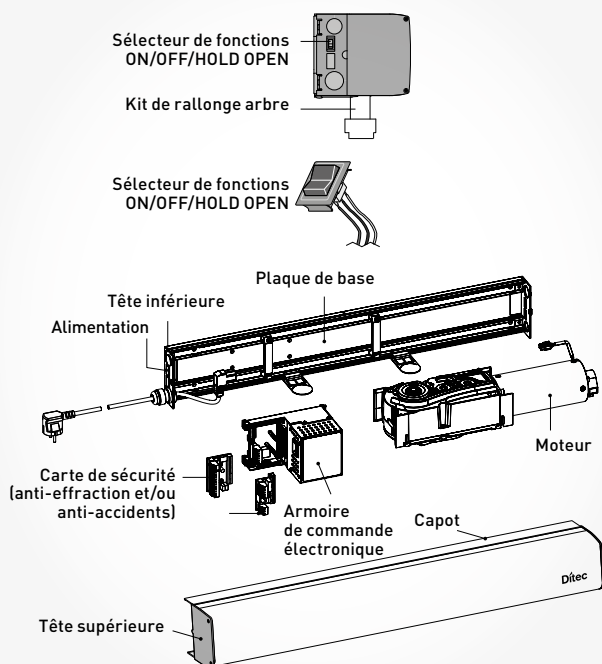

Dimensions



Diagramme d'utilisation



Installation type

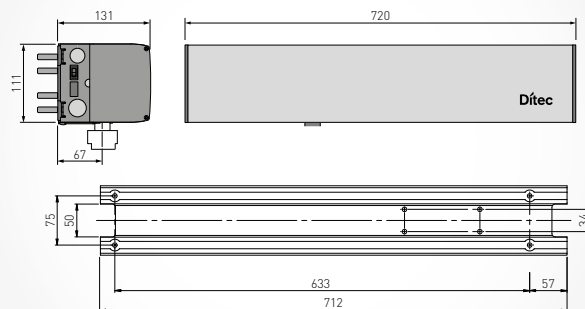
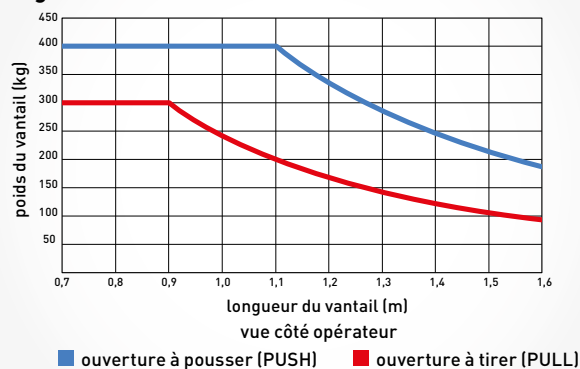
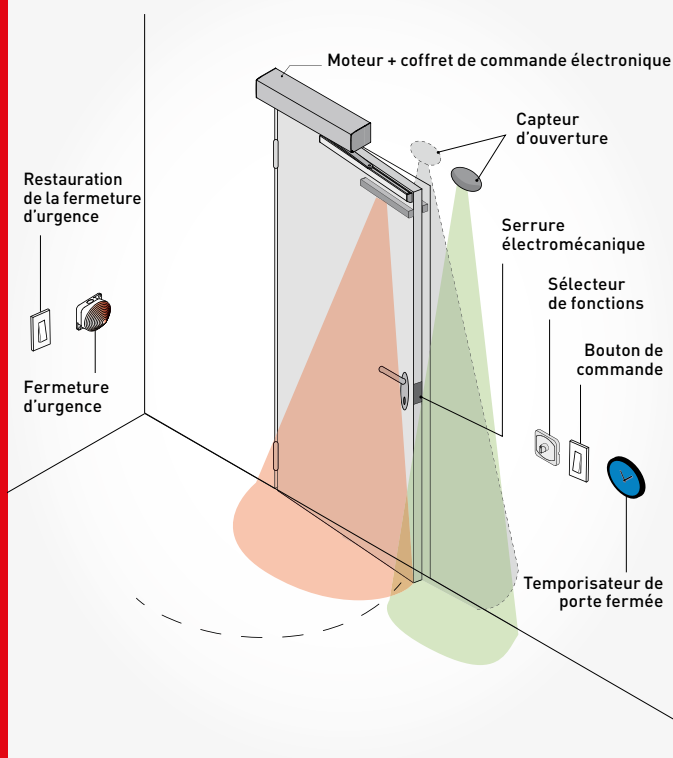

Fonctions opérationnelles

Mode automatique	■
Mode ferme-porte	■
Mode LOW ENERGY (faible consommation d'énergie)	■
Mode Power Assist	■
Ouverture PUSH&GO	■
Sélecteur base incorporé	■
Sélecteur à clé	■ en option
Sélecteur à bouton rotatif	■ en option
Gestion à double vantail synchronisée	■ en option
Gestion avancée ouverture partielle de double vantail	■ en option
Gestion du capteur de présence surveillé (conforme à EN 16005)	■
Fonctionnement à batterie	■ en option
Commande d'ouverture prioritaire	■ en option
Sortie de signal état porte ouverte	■ en option
Signal d'erreur/alarme de l'automatisme	■ en option
LED externe avertissement erreurs	■ en option
Voyant externe d'alarme incendie et bouton Reset	■ en option
Utilisation pour porte résistante au feu	■

Choix des cartes de configuration

FONCTIONS DE LA CARTE DAB905ESE

- Utilisation de la serrure électrique
- Utilisation des sélecteurs de fonction COM400MHB et COM400MKB
- Contact de sortie pour le fonctionnement pas à pas
- Contact pour l'installation d'un second dispositif d'ouverture (capteur ou bouton)
- Contact d'ouverture prioritaire (par exemple pour contourner la fermeture nuit)
- Utilisation des batteries
- Utilisation de l'automatisme sur des portes coupe-feu

FONCTIONS DE LA CARTE DAB905ESA

- Raccordement de plusieurs capteurs de sécurité REM contrôlés (conformément à la norme EN 16005)
- Désactivation des capteurs de sécurité dans l'angle 45 - 90 ° en ouverture (par exemple : présence d'un mur latéral)
- Contact en sortie pour gestion dispositif de signalisation état porte (ouverte/fermée)
- Signal d'erreur/alarme de l'opérateur

Kit de rallonge arbre

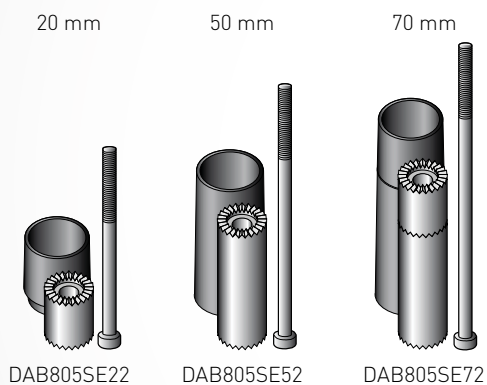

Automatisme avec bras articulé DAB805PSA2

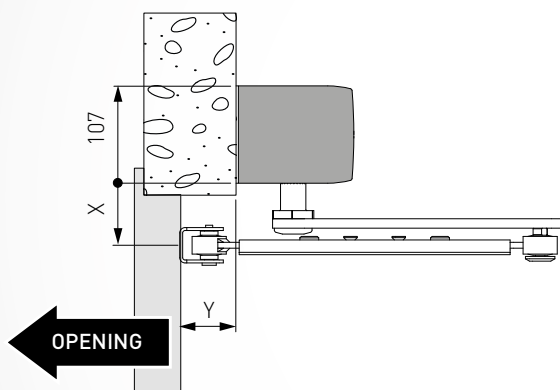

X	rallonge arbre
48	/
68	DAB805SE22
98	DAB805SE52
118	DAB805SE72

Y	rallonge de bras	
0-100	/	
100-215	DAB805TFL	
215-305	DAB805TFS DAB805TKJ	

Automatisme avec bras coulissant DAB805PLA2

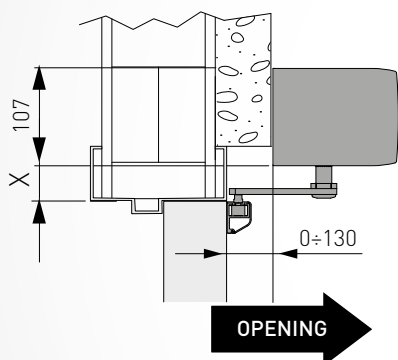

X	rallonge arbre
46	/
66	DAB805SE22
96	DAB805SE52
116	DAB805SE72



Ditec DAB305 est l'automatisme pour portes battantes de nouvelle génération en termes de performances et de fonctionnalités. Une hauteur de seulement 70 mm, une capacité maximale de 450 kg et une large gamme de fonctions opérationnelles font du DAB305 l'opérateur adapté à toutes les applications.



DESIGN INNOVANT

- Esthétique élégante et d'une grande fonctionnalité grâce à sa hauteur totale de 70 mm
- Économie d'énergie grâce à l'alimentation multi tension
- 21 groupes de paramètres préconfigurés



POLYVALENT

- PUSH&GO, LOW ENERGY e Servo-assistance
- Version DOUBLE ACTION avec possibilité d'ouverture manuelle, pour les issues de secours
- Fonction INVERSE
- Utilisation pour portes coupe-feu



PUISSANT

- Poids admissible jusqu'à 450 kg
- Force de fermeture EN 4 -7 pour le bras articulé et EN 4 - 6 pour le bras coulissant

Automatisme de base

Code Article	Description Article
PMDAB305	Opérateur avec carte ESE et ESA intégrées, extension 20 mm de bras coulissant (DAB805PAE), adaptateur pour installation inférieure à 20 mm (DAB805LA), rallonge d'arbre 20 mm (DAB80522) et kit d'extension longue pour bras articulé ou télescopique (DAB805TFL) [bras en option]
PMDAB305PS	Opérateur avec carte ESE et ESA intégrées, extension 20 mm de bras articulé (DAB805PAE), bras articulé (DABPAS3), rallonge d'arbre 20 mm (DAB80522) et kit d'extension longue pour bras articulé ou télescopique (DAB805TFL)
PMDAB305PL	Opérateur avec carte ESE et ESA intégrées, bras coulissant (DABPLA3), extension 20 mm de bras (DAB805PAE), rallonge d'arbre 20 mm (DAB80522) adaptateur pour bras coulissant de DAB305 dans les installations avec hauteur inférieure à 20 mm (DAB805LA)

Bras de mouvement

Code Article	Description Article
PMDAB805PSA3	Bras articulé (également pour porte coupe feu)
PMDAB805PLA3	Bras coulissant également pour porte coupe feu (bras = 400 mm, coulisse = 690 mm), vantail min. 700 mm
PMDAB805PLA4	Bras coulissant pour porte à usage intensif (bras = 600 mm, coulisse = 890 mm), vantail min. 1 050 mm
PMDAB805PLA5	Bras coulissant pour porte étroite (bras = 220 m, coulisse = 380 mm), vantail min. 450 mm, max. 750 mm
PMDAB805DAR	Kit ouverture de secours ouvrant droit DOUBLE ACTION
PMDAB805DAL	Kit ouverture de secours ouvrant gauche DOUBLE ACTION

Accessoires spécifiques

Code Article Description Article

Kit de batterie

PMDAB905BAT3 Kit de batterie

Pour utiliser DAB305 sur des portes battantes double

PMDAB905SYN Cable de synchronisation, L = 3 000 mm

PMDAB805C37 Élément capot, L = 3 700 mm

PMDAB805CMP1 Capot central (inclus jonction et support), L = 950 mm

PMDAB805COU Jonction mécanique

PMDAB805ROD Kit dispositif de coordination (3 barres de 650 mm chacune)

PMDAB805EP Joues

Kit télescopique pour bras articulé

PMDAB805TFL Kit d'extension de bras télescopique - LONG

PMDAB805TFS Kit d'extension du bras télescopique - SHORT (nécessite DAB805TKJ)

PMDAB805TKJ Articulation télescopique à combiner avec DAB805TFS

Extension d'arbre

PMDAB805SE22 Extension d'arbre 20 mm

PMDAB805SE52 Extension d'arbre 50 mm

PMDAB805SE72 Extension d'arbre 70 mm

PMDAB805PAE Extension de bras de traction 20 mm

PMDAB805LA Adaptateur pour bras coulissant et articulé en cas de hauteur de fixation inférieure à 20 mm

Entretoise bras de traction

PMDAB805PLS Entretoise pour bras de traction 710x40x60 mm (bras coulissant)

PMDAB805PLS2 Entretoise pour bras de traction 700x20x10 mm (bras coulissant)

Sélecteurs de fonctions

PMCOM400MHB Sélecteur de fonctions mécanique à bouton rotatif

PMCOM400MKB Sélecteur de fonctions mécanique à clé rotatif

Accessoires auxiliaires

PMDAB905FIK Kit pour portes coupe-feu (comprend: détecteur de fumée ORS142W, dispositif de réinitialisation et d'indication, kit de freinage en fermeture et faisceau de câbles de connexion tripolaire)

PMDAB905SD Kit détecteur de fumée ORS142W

PMDAB905SD1 Détecteur de fumée ORS142

PMDAB805SSD1 Support pour détecteur de fumée

PMDAB905CBK Kit d'ajustement du temps de fermeture (application incendie) et temps d'ouverture de l'installation INVERSE

PMDAB905RGP Relais 2 pôles pour usage multiple

PMDAB905EB Bouton poussoir d'urgence

PMDAB805MP Platine de fixation (pour portes coupes-feu)

PMDAB805MPM Platine de fixation intermédiaire (pour portes coupe-feu)

PMDAB805SCI Presse-étoupe de capteur

PMDAB905LED Kit LED indication alarme

PMDAB805FPI Protection des doigts, pour usage intérieur, H = 1 980 mm

PMDAB805FP20 Protection des doigts, pour usage extérieur, H = 2 015 mm (EN 16005)

PMDAB805FP19 Protection des doigts, pour usage extérieur, H = 1 925 mm



DAB305



DAB305PS



DAB305PL



DAB805PSA3



DAB805PLA3



DAB805PLA4



DAB805PLA5



DAB905BAT3



DAB805C37



DAB805COU



DAB805ROD



DAB805PAE



COM400MHB - COM400MKB

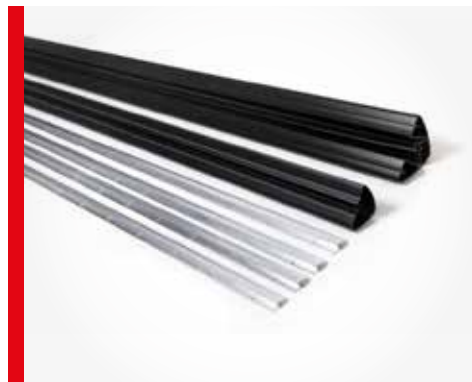

DAB805FPI



DAB905FIK



DAB905SD1

Principaux composants

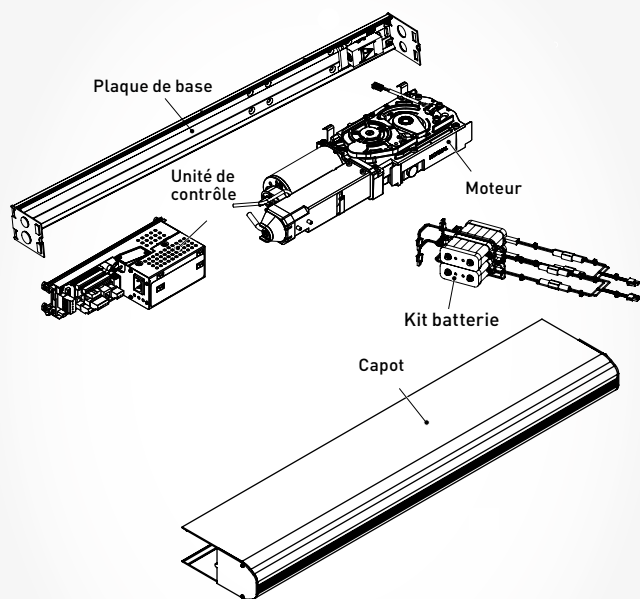

Dimensions



Diagramme d'utilisation



Installation type

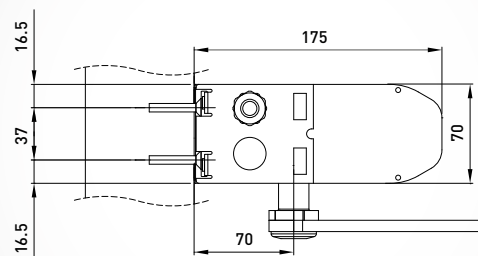
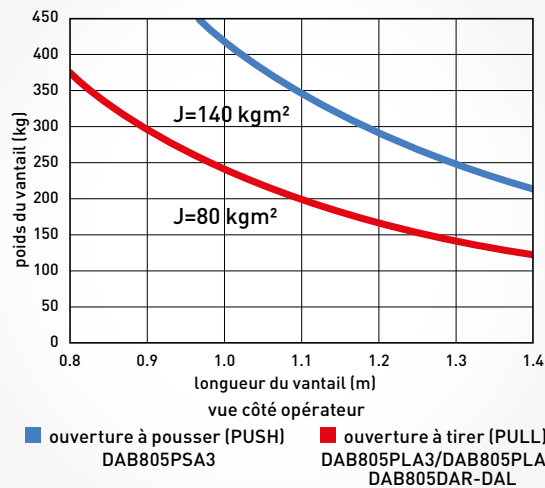
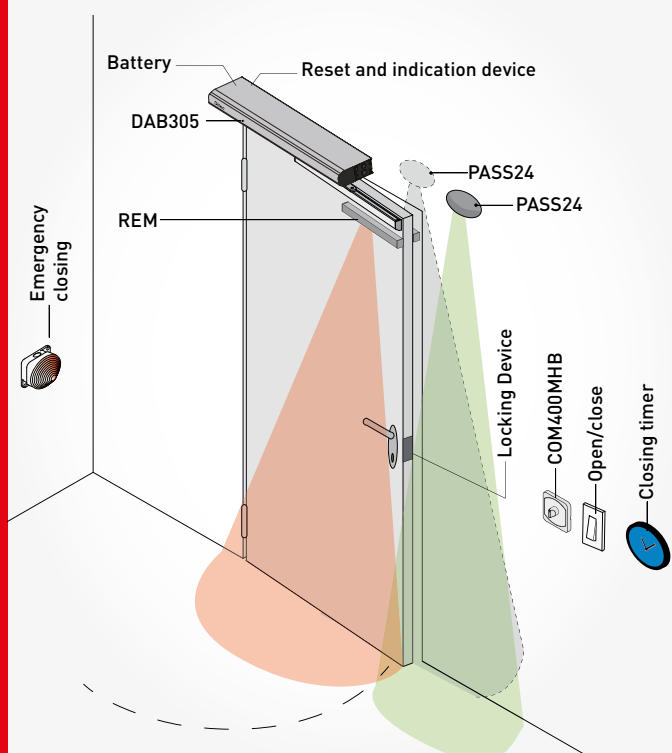

Fonctions de l'installation

Cartes de configuration ESE	■ (serrure électrique, sélecteur de fonctions, modalité anti-incendie)
Cartes de configuration ESA	■ (capteurs indication alarme et état de la porte)
Sélecteur base incorporé	■
Mode automatique	■
Mode ferme-porte	■
Mode LOW ENERGY (faible consommation d'énergie)	■
Mode Power Assist	■
Ouverture PUSH&GO	■
Mode INVERSE	■
Mode DOUBLE ACTION	■ en option
Fonctionnement à batterie	■ en option
Gestion synchronisée double vantail	■ en option
Utilisation pour porte résistante au feu	■ DIN 18263-4, EN 1158, EN16005
Kit coupe-feu	■ en option
Unité de coordination	■ en option



ACCESSOIRES

Slider Configuration Tool

Sélecteur de fonctions

Ditec Door Connect

Capteurs

Barrières à infrarouge

Dispositifs de commande

Photocellules et interverrouillage



Un **logiciel évolué pour l'installateur** (DAS900CT) qui permet la gestion et la **configuration complète** des automatismes DAS via tablette (à combiner avec l'interface spécifique DAS900CTI).

Ce logiciel offre à l'**installateur** les fonctions suivantes :

- Utilisation des 5 fonctions du sélecteur, y compris la **RÉINITIALISATION**
- **Configuration de chaque paramètre** de l'armoire de commande
- Téléchargement et transfert de **configurations de paramètres prédéfinies**
- Gestion du **journal des événements et des erreurs**
- Gestion du **journal complet des statistiques**
- Mise à jour du le coffret de commande



Accessoires pour la configuration - Configuration Tool

Code Article	Description Article
PMDAS900CT	Configuration Tool, Application de configuration pour tablette (seul pour les appareils Android)
PMDAS900CTI	Interface Bluetooth® pour la connexion directe entre panneau de commande et Configuration Tool

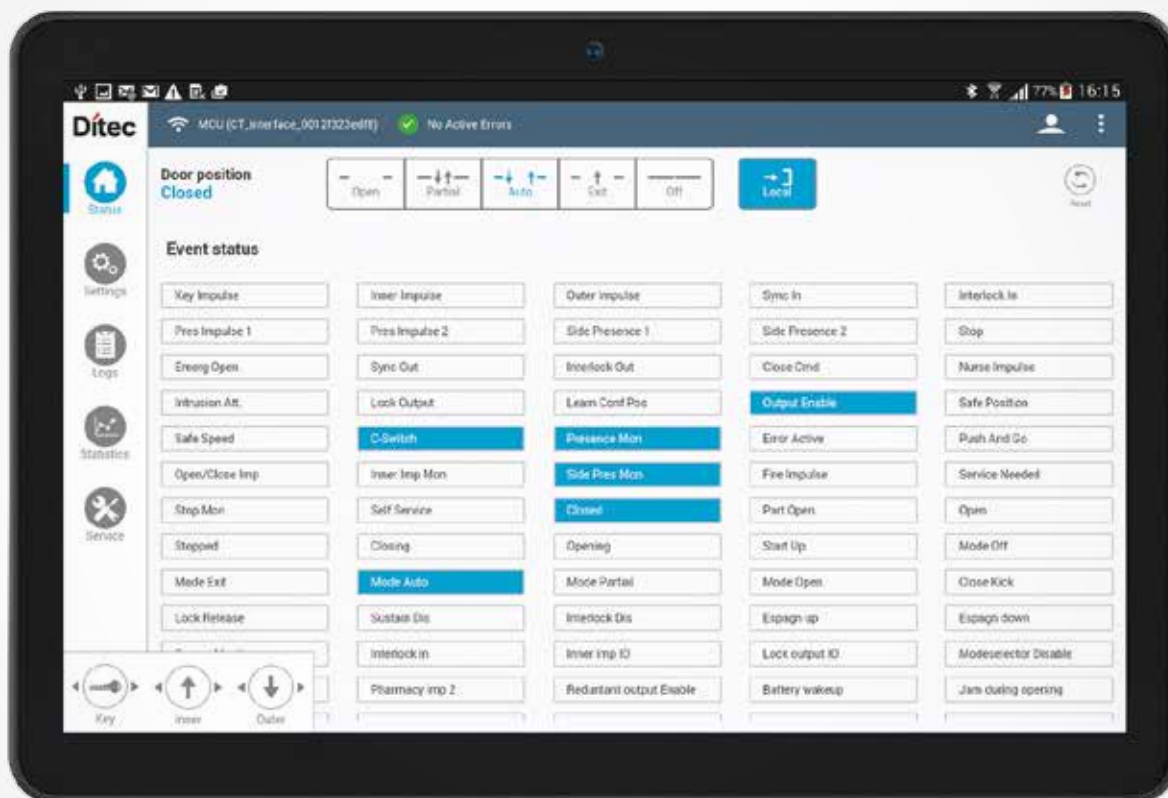

Sélecteur de fonctions

Unités de programmation pour portes automatiques



La gamme de sélecteurs Ditec COM est le choix parfait pour contrôler le mode de fonctionnement d'un ou de plusieurs automatismes. Le vaste choix permet de trouver la solution adaptée à chaque environnement, en toute sécurité : de la solution mécanique rotative au sélecteur électronique avancé pour une solution plus esthétique et technologique.

Faciles d'installation et d'utilisation, ils sont bien adaptés aux principaux interrupteurs et prises électriques carrés standards grâce à la possibilité de les fixer au mur (en saillie ou encastrés).

Sélecteur de fonctions rotatifs

Sélecteur de fonctions pour paramétrer les différentes modalités de fonctionnement des portes automatiques.

Disponibles avec actionnement à bouton rotatif ou à clé. L'organe de commande est un commutateur électromécanique rotatif à 6 positions

Code Article	Description Article
PM COMH	Sélecteur de fonctions rotatif avec actionnement à bouton rotatif (pour VALOR HS-HH et SPRINT)
PM COMK	Sélecteur de fonctions rotatif avec actionnement à clé (pour VALOR HS-HH et SPRINT)
PM COM400MH	Sélecteur de fonctions mécanique avec actionnement à bouton rotatif (pour DAB)
PM COM400MK	Sélecteur de fonctions mécanique avec actionnement à clé (pour DAB)

Sélecteur de fonctions numériques

COME est le sélecteur de fonctions électronique numérique réalisé pour configurer les modalités de fonctionnement des armoires de commande électroniques. Il est constitué d'une unité dotée d'un microcontrôleur, avec clavier en façade et LED de signalisation.

Prévu pour le montage mural, en saillie ou encastré, il a été conçu dans un format compatible avec les interrupteurs et les prises électriques carrés standards. Possibilités de fonctionnement du COME :

- il est en mesure de configurer jusqu'à 4 portes dans la même modalité
- il est possible de relier deux COME sur le même automatisme
- le dispositif COMEL est disponible (voir Accessoires) : il s'agit d'un accessoire pratique et utile pour le verrouillage à clé du sélecteur de fonctions COME, conçu dans la même esthétique

Code Article	Description Article
PM COME	Sélecteur de fonctions électronique numérique (pour VALOR HS-HH)
PM MSAPZ	Sélecteur de fonctions d'ouverture à clé pour extérieur
PM COM500ES	Sélecteur de fonctions électronique numérique (pour DAS107PLUS, DAS200)

Sélecteur de fonctions mécanique

Code Article	Description Article
PM COM501HCV	Sélecteur de fonctions mécanique par actionnement à bouton rotatif (pour OLLYC, CIVIK)
PM COM501MKS	Sélecteur de fonctions mécanique par actionnement à clé (pour DAS107PLUS, DAS200)
PM COM501MHS	Sélecteur de fonctions mécanique par actionnement à bouton rotatif (pour DAS107PLUS, DAS200)

Sélecteur de fonctions électronique

Code Article	Description Article
PMCOM501ES	Sélecteur de fonctions électronique capacitif TOUCH avec module Bluetooth® et connecteur RJ45 pour interface Configuration Tool DAS900CTI (pour DAS107PLUS et DAS200)
PMCOM501ER	Sélecteur de fonctions électronique capacitif TOUCH et clé de protection avec module Bluetooth et connecteur RJ45 pour interface Configuration Tool DAS900CTI (pour DAS107PLUS et DAS200)
PMCOM502ES	Sélecteur de fonctions électronique capacitif TOUCH avec module Bluetooth® (pour DAS107PLUS et DAS200)
PMCOM502ER	Sélecteur de fonctions digital avec boutons tactiles TOUCH, clé de verrouillage (cylindre Européen) et module Bluetooth® (pour DAS107PLUS et DAS200)

Accessoires

Code Article	Description Article
PMCOMAR	Double boîtier d'extérieur carré pour COM502ER

DITEC DOOR CONNECT



Application gratuite disponible sur Play Store et App Store. À utiliser avec les sélecteurs de fonction Bluetooth® de dernière génération COM501 et COM502, elle offre à l'utilisateur final les fonctions suivantes :

- 5 fonctions du sélecteur, y compris la **RÉINITIALISATION**
- Téléchargement et envoi du **journal des événements** et des **statistiques**
- Téléchargement et envoi du **journal des erreurs**
- Gestion d'**autres utilisateurs de l'Application** (jusqu'à 7)
- Gestion des paramètres relatifs à l'**ouverture partielle** et à la **temporisation de la fermeture**
- **Compteur de personnes et contrôle de flux**

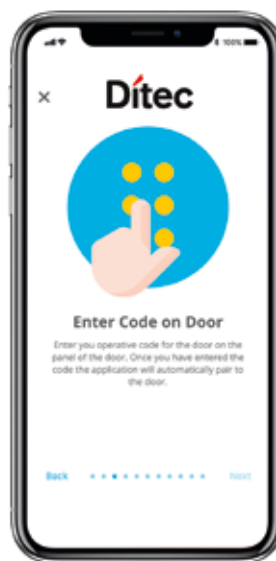



COM501ER - COM501ES



COM502ES



COM502ER



COM501HCV



COME



COMAR



MSAPZ



COM400MHB - COM400MKB



COM501MKS - COM501MHS



COM500ES



COMH - COMK

Capteurs

Systèmes à infrarouges et à hyperfréquence



Dans de très nombreuses applications, le fonctionnement de la porte nécessite un détecteur de présence et/ou de mouvement pour faciliter le passage des personnes : les capteurs Ditec offrent alors une réponse adaptée à toutes les exigences.

La vaste gamme permet de satisfaire toutes les exigences, des détecteurs de présence avec la technologie infrarouges aux détecteurs de mouvement avec la technologie hyperfréquence.

La gamme de capteurs Ditec comprend également un large assortiment de produits qui répondent à la norme EN 16005, aussi bien avec la technologie IR (capteur PASAA2) qu'avec la double technologie, pour les ouvertures standards (capteurs PAS024AS et PAS024ASW) et spécifiques pour les issues de secours (capteurs PAS024ADT et PAS024AMR).

INFRAROUGE ACTIF - Sélectif avec fonction de détection de présence

Capteurs actif en mesure de contrôler le mouvement d'approche et/ou la présence statique d'une personne, avec la possibilité de régler la largeur et la profondeur de la zone de détection, ainsi que les niveaux d'utilisation et la fréquence de fonctionnement

Code Article	Description Article
PMPASAN	Capteur détecteur de mouvement ou de présence, 12÷30 Vcc
PMPAS005APIH	*Capteur de présence à infrarouge actif pour la sécurité à l'ouverture ou à la fermeture des portes coulissantes, pour insertion dans les automatismes VALOR HS-HH, 12÷24 Vcc - IP 44
PMPASAA2	*Capteur détecteur de présence et de mouvement pour ouverture et sécurité dans les portes coulissantes, 12÷30 Vcc - IP 54
PMPAS005AP	*Capteur de présence à infrarouge actif pour la sécurité à l'ouverture ou à la fermeture des portes coulissantes, 12÷30 Vcc - IP 54

*conforme à la norme EN 16005

INFRAROUGE PASSIF - Polyvalent, utilisation sur tous les types de portes automatiques

PASP est doté d'un réglage simple mais efficace du zoom du champ de détection.
Commutation active (contact N.O.) / passive (contact N.C.)

Code Article	Description Article
PMPASP	Capteur 12÷24 Vcc

DOUBLE TECHNOLOGIE - Infrarouge actif hyperfréquence 24 GHz (EN 16005)

Code Article	Description Article
PMPAS024AS	*Capteur à double technologie, hyperfréquence 24 GHz bidirectionnel et infrarouge actif, double fonction, pour l'ouverture et la sécurité des portes coulissantes, 12÷30 Vcc - IP 54
PMPAS024ASW	*Capteur à double technologie, hyperfréquence 24 GHz unidirectionnel et infrarouge actif, double fonction, pour l'ouverture et la sécurité des portes coulissantes, 12÷30 Vcc - IP 54
PMPAS024ADT	*Capteur autocontrôlé à double technologie, hyperfréquence à 24 GHz et infrarouge actif, et double fonction, pour ouverture et sécurité dans les portes coulissantes (obligatoire pour redondantes) , 12÷30 Vcc - IP 54 (pour DAS200RG et DAS200TRG)
PMPAS024AMR	*Capteur autocontrôlé à double technologie avec écran LCD, hyperfréquence à 24 GHz et infrarouge actif, et double fonction, pour ouverture et sécurité dans les portes coulissantes (obligatoire pour redondantes) , 12÷30 Vcc - IP 54 (pour DAS200RG et DAS200TRG)

*conforme à la norme EN 16005

HYPERFRÉQUENCE À 24 GHz - Idéale pour ouvertures rapides sur des portes à passages fréquents

PASM24 est un système de capteurs de mouvement volumétriques unidirectionnel (W) ou bidirectionnel en mesure de contrôler de manière efficace et précise une large zone de transit. Le champ d'action des capteurs peut être configuré de manière très flexible avec un réglage précis des lobes d'émission et de la sensibilité de détection

Code Article	Description Article
PMPASS24	Capteur bidirectionnel, 24 Vcc - IP 54
PMPASM243	Capteur bidirectionnel, 12÷30 Vcc - IP 54
PMPASM24WA	Capteur unidirectionnel, 12÷24 Vcc - IP 54

LASER - Sécurité maximale pour les portes battantes

DL utilise la technologie laser (mesure de temps de vol) au profit des applications pour portes battantes. Il génère 170 points de mesure pour offrir une protection totale à l'utilisateur. Indépendant du sol et de l'environnement, il offre une protection de la zone des paumelles et de la zone de cisaillement.

Code Article	Description Article
PMDLR1L	Capteur laser gauche pour utilisation sur porte simple ou double, pour la présence et la sécurité côté charnières, 12÷24 Vcc - IP 54
PMDLR1R	Capteur laser droit pour utilisation sur porte simple ou double, pour la présence et la sécurité côté charnières, 12÷24 Vcc - IP 54
PMDLR02	Paire de capteurs laser pour utilisation sur porte simple pour la sécurité des deux côtés, 12÷24 Vcc - IP 54

ACCESSORIES

Code Article	Description Article
PMPASBRA	Capot anti-pluie pour les produits PAS024AS, PAS024ASW
PMPASBBA	Noir support de fixation pour les produits PAS024AS, PAS024ASW
PMBPASB	Boîtier encastrable noir pour les produits PAS005AP, PAS024AS, PAS024ASW
PMBPASBW	Boîtier encastrable blanc pour les produits PAS005AP, PAS024AS, PAS024ASW
PMBPASO	Boîtier encastrable noire pour PASAA2
PMBPASOW	Boîtier encastrable blanc pour PASAA2
PMBPASBT	Boîtier encastrable noire pour PAS024AMR



PASBRA + PASBBA



BPASBT



BPASB



DLR1L



PASAN



PASAA2 - PAS024ADT



PASP



PAS024AMR - PAS005AP - PAS024AS/ASW



PASM24WA



PASS24



PASM243



PAS005APIH

Capteurs

Guide sur le choix des capteurs



CAPTEURS HYPERFRÉQUENCE

	PASM24WA	■	■	■					4x2 ou 2x2,2
	PASM243	■	■	■					4x2 ou 2x3
	PASS24	■	■	■					3,6x2,5 ou 2x3,6

CAPTEURS INFRAROUGES

	PASAN	■		■					3,2x2,2
	PASP	■							2,5x1,5

CAPTEURS OUVERTURE + SÉCURITÉ

	PAS024AMR	■	■	■	■	■	■	■	4x2 ou 2x2,5
	PASAA2	■		■	■	■	■		3,8x2,6
	PAS024AS	■	■	■		■	■		4x2 ou 2x2,5
	PAS024ASW	■	■	■	■	■	■		4x2 ou 2x2,5
	PAS024ADT	■	■	■	■	■	■	■	4x2 ou 2x2,5

CAPTEURS SÉCURITÉ

	PAS005APIH					■	■		
	PAS005AP					■	■		
	REM90						■		
	REM110						■		

CAPTEURS LASER

	DLR02						■		
	DLR1L						■		
	DLR1R						■		

LÉGENDE ICÔNES



Capteur de commande pour accès piétons (pharmacies, bureaux, magasins)



Capteur de commande pour accès piétons et chariots (supermarchés, centres commerciaux)



Bidirectionnel



Unidirectionnel



Détection de présence. Utilisation comme accessoire de sécurité



Détection de présence. Utilisation comme accessoire de sécurité. Homologué TÜV conformément à la norme EN 16005



Zone de détection maximale (largeur x profondeur)

Capteurs

Guide sur le choix des capteurs



CAPTEURS HYPERFRÉQUENCE

	PASM24WA				■	40 mA	■
	PASM243				■	70 mA	
	PASS24				■	60 mA	

CAPTEURS INFRAROUGES

	PASAN		■			50 mA	
	PASP		■		■	15 mA	

CAPTEURS OUVERTURE + SÉCURITÉ

	PAS024AMR					100 mA	■
	PASAA2		■			80 mA	
	PAS024AS					70 mA	
	PAS024ASW					70 mA	■
	PAS024ADT					100 mA	■

CAPTEURS SÉCURITÉ

	PAS005APIH	■				50 mA	
	PAS005AP					50 mA	
	REM90			■		70 mA	
	REM110			■		130 mA	

CAPTEURS LASER

	DLR02			■		60 + 60 mA	
	DLR1L			■		60 mA	
	DLR1R			■		60 mA	

LÉGENDE ICÔNES



Capteur intégré dans le capot



Utilisation où besoin d'une zone de détection à profondeur réduite



Montage sur vantail battant



Fixation également au plafond



Consommation maximale



Économie d'énergie pour chauffage/climatisation



REM sont des barrières volumétriques actives pour la protection et/ou la détection de personnes et d'objets.

Du fait de leurs caractéristiques spécifiques de détection, elles sont particulièrement adaptées à une utilisation sur des portes automatiques battantes.

Capteurs de présence à lumière infrarouge actifs

Un ou plusieurs faisceaux infrarouges sont émis par le dispositif, dont la réflexion depuis un obstacle situé dans la zone de détection cause l'activation du contact de sortie.

La sensibilité est pratiquement indépendante de la couleur et de la structure de la surface de l'objet.

La force et l'angle des faisceaux lumineux de détection sont réglables pour s'adapter à toutes les situations d'installation

Code Article

Description Article

PMREM90

Capteur de présence à un seul rayon dans boîtier L = 900 mm

PMREM110

Capteur de présence à rayon double dans boîtier L = 1 100 mm

Modalités de fonctionnement :

Les capteurs REM fonctionnent avec le principe de suppression de l'arrière-plan.

L'arrière-plan, qui se trouve au-delà de la portée du dispositif, est « perçu » mais ignoré.

Pour activer le capteur, il faut un signal reflété par un objet au sein de la portée de détection paramétrée. Le capteur peut être installé de manière mobile ou fixe, avec des fonctions de protection et de sécurité.

Utilisation idéale

Capteur d'activation idéal pour des environnements restreints où une portée de détection limitée est nécessaire (cuisine/salon d'un hôtel, restaurants, etc.).

Protection anti-impact sur portes battantes.

Protection anti-écrasement et anti-cisaillement dans les portes coulissantes.



REM90



REM110



Outre la large gamme de capteurs, Ditec offre la possibilité de contrôler l'automatisme, qu'il soit battant ou coulissant, au moyen d'autres commandes telles que les boutons, les capteurs de proximité et les cartes RFID pour un contrôle des accès sélectionné.

Boutons et dispositifs

Code Article	Description Article
PMPID24	Capteur touchless de proximité
PMAXK5M	Sélecteur à clé mural avec cylindre européen. Dispositif anti-effraction à coque métallique. Double contact électrique à double micro-interrupteur
PM0PSC	Bouton de compensation
PM0PSE	Bouton rouge d'arrêt d'urgence
PM0PSEV	Bouton vert d'arrêt d'urgence à enclenchement avec déverrouillage à clé (CO48)
PM0PUP	Bouton actionné par le coude-mécanique
PMPFP1	Bouton rectangulaire actionné par le coude
PMPFP2	Bouton rectangulaire actionné par le coude, version inox
PMPDP2	Bouton carré permettant l'ouverture des portes par des personnes handicapées. Montage encastré sur boîte rectangulaire standard

Accessoires dédiés pour bouton actionné par le coude PFP1

Code Article	Description Article
PMBIXR2	Récepteur bicanal 12-24 Vcc. Fourni avec un module de mémoire amovible BIXMR2. Fréquence 433 MHz intégrée
PMBIXLR42	Récepteur 4 canaux, 12-24 Vcc, jusqu'à 1 000 codes mémorisables, fonctionnement des sorties configurable via un interrupteur DIP (3 sorties impulsions/pas-à-pas + 1 sortie impulsion/temporisée) Livré avec module de mémoire à raccordement type BIXMR
PMZEN4	Émetteur radio rolling code 4 fonctions pour 433 MHz. Couleur : noir
PMCONT1	Base porte-cartes avec boîtier pour montage intérieur ou extérieur

Systèmes de claviers de commande à code filaire

Code Article	Description Article
PMAXK4	Clavier numérique radio avec 4 codes numériques personnalisables. Version 433,92 MHz. Alimentation avec batterie 9 Vcc ou par connexion à un coffret de commande électrique 24 Vcc. Configuration par touches. Compatible avec les protocoles radio Ditec : code fixe, code tournant, crypté en AES 128 bits, mode PROTÉGÉ



PID24



AXK5M



ZEN4



OPSE



OPUP



AXK4



PFP1 - PFP2



OPSEV

Chaque système de motorisation doit être complété par des dispositifs de commande, de contrôle et de sécurité compatibles avec tous les éléments de l'installation et avec les normes.

Ditec distribue des produits et accessoires d'une qualité absolue, qui satisfont toutes les exigences.

Compatible uniquement avec Ditec OLLY C, CIVIK, SPRINT, VALOR HH-HS.



Photocellules

Code Article	Description Article
PM OCEL1	Fonctionnement point à point - Force 7 m 1 amplificateur + 1 émetteur + 1 récepteur (dans un boîtier)
PM OCELPR	Fonctionnement point à point - Force 7 m 1 émetteur + 1 récepteur



OCEL1



OCELPR



SYSTÈMES POUR ENCADREMENT

Ditec PAMAC en verre

Ditec système vantail commercial

Ditec PAM16

Ditec PAM30

Ditec ALU48

Ditec PAMAC

Profils, accessoires et joints pour réaliser des portes
coulissantes rectilignes en verre



Le système de profils et de joints Ditec permet de réaliser des portes coulissantes rectilignes parfaitement intégrées et coordonnées dans leurs différents composants. Une fois mis en marche, les encadrements fixes et mobiles assurent un niveau esthétique élégant en plus de garantir un standard très élevé en matière de sécurité aux personnes qui passent, conformément aux exigences des normes de référence européennes en vigueur. Grâce à une longue expérience de conception, les lignes PAM permettent donc d'installer localement, sans difficulté et de manière optimisée des entrées en verre adaptées pour être facilement motorisées avec les automatismes Ditec.

PAMAC

La gamme PAMAC est un système essentiel qui permet de réaliser des entrées prestigieuses en réduisant les cadres du encadrement en faveur d'une plus grande transparence.

Le système est dédié à des portes automatiques coulissantes à 1 vantail, 2 vantaux ou télescopiques, même avec des impostes.

Particularités du système

PAMAC, conçue pour être compatible avec les automatismes actuels et futurs, est constituée d'une série de composants techniques robustes aux dimensions réduites.

À même de contenir des vitres d'une épaisseur maximale de 12 mm, elle est fournie en version brute ou en aluminium anodisé (EURAS C0) dans un kit d'une longueur prédéterminée, telle que mentionnée dans les tableaux suivants.

Esthétique et visibilité

Il s'agit d'un produit très valable, d'un point de vue esthétique, qui permet d'obtenir une plus grande surface vitrée et une meilleure visibilité, dans un ensemble coordonné et harmonieux.

Équipements

PAMAC est fournie avec toute la documentation nécessaire pour réaliser le encadrement, qui inclut : planches de composition du système, listes des codes de référence, sections et typologies des composants avec les listes de coupe, planches de travail, perçage et assemblage.

Notes

PAMAC n'est pas conçu pour des systèmes à enfoncement antipanique.

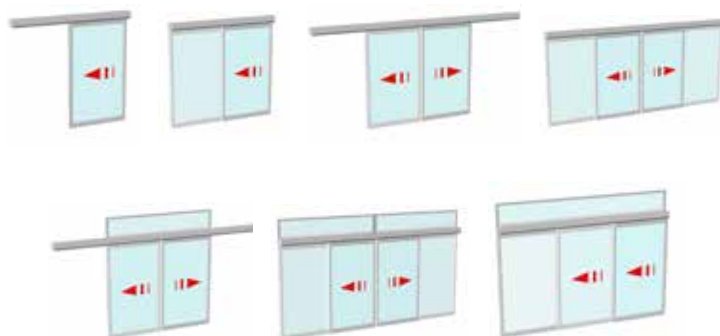

Ditec PAMAC

Profils, accessoires et joints pour réaliser des portes coulissantes rectilignes en verre

Systèmes en aluminium et composants pour Vantaux en Verre

N° Dessin	Description	Finition	Quantité de fourniture m	Code	Barre
AC1356	Profil fixation en aluminium brut L = 2000 mm pour vantail en verre	Brut	2,00	PM20AC1356*	
	Profil fixation en aluminium EURAS C0 L = 2000 mm pour vantail en verre	Euras C0	2,00	PM20AC1356N*	

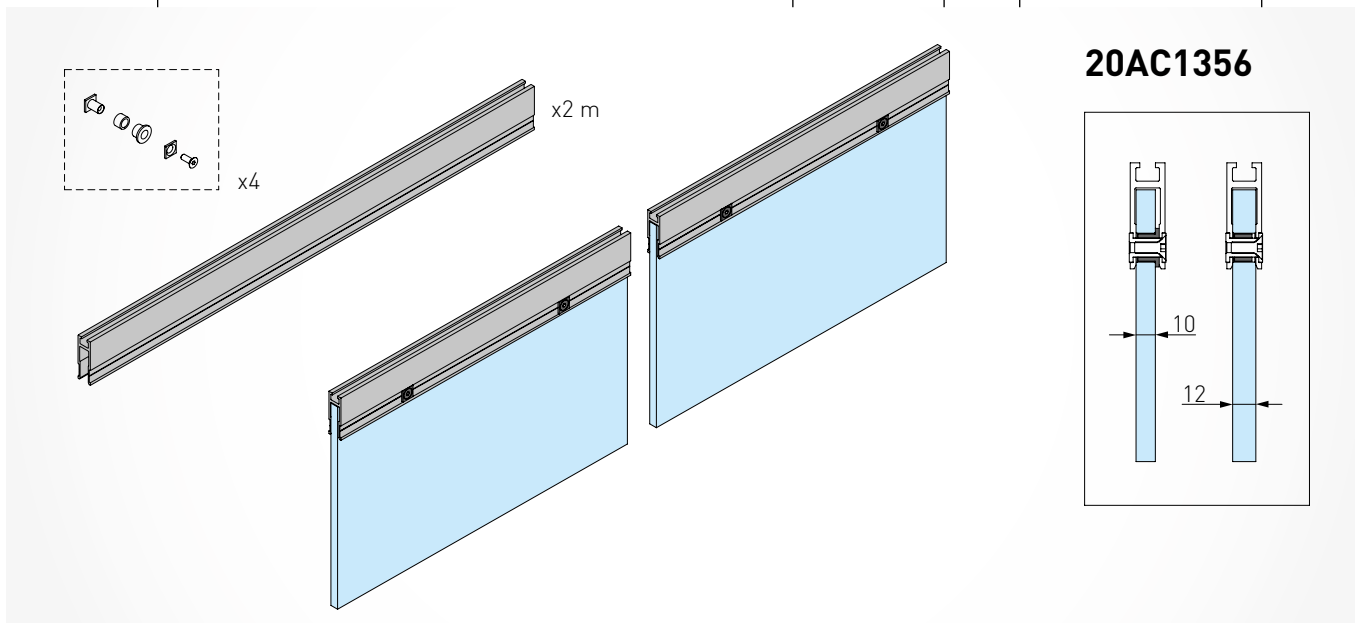

AC4255	Profil fixation en aluminium brut L = 2 000 mm pour vantail en verre	Brut	2,00	PM20AC4255*	
	Profil fixation en aluminium EURAS C0 L = 2 000 mm pour vantail en verre	EURAS C0	2,00	PM20AC4255N*	

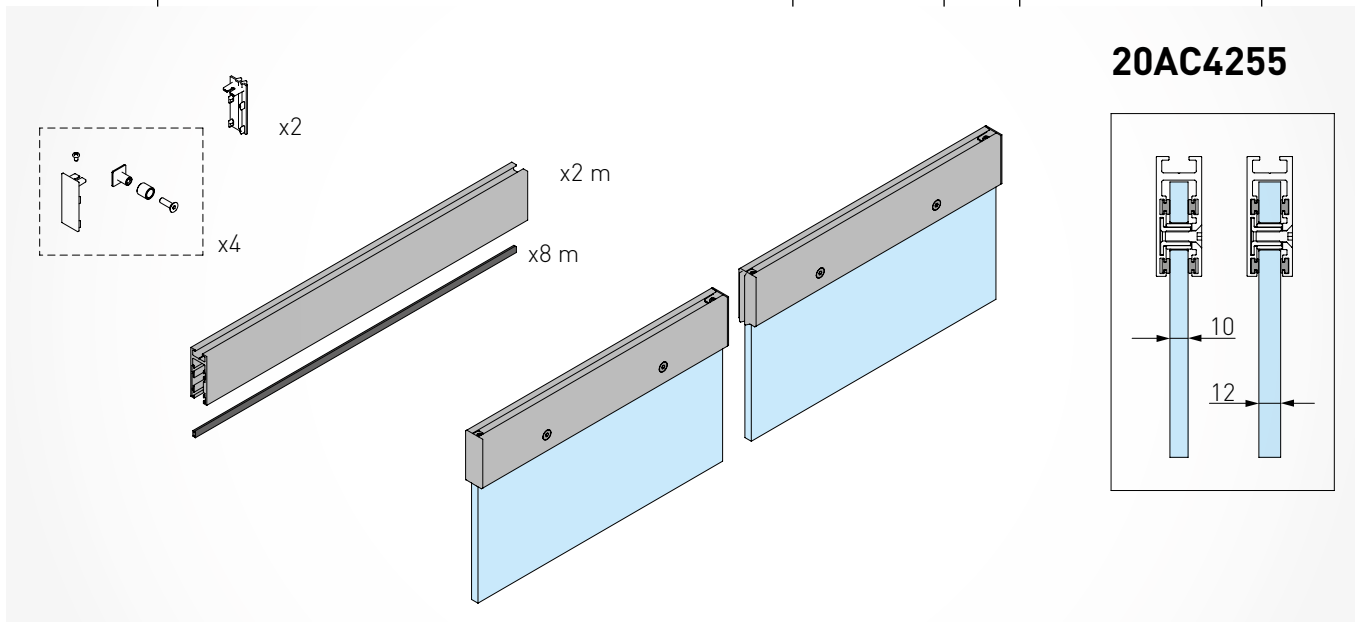

* N.B. : Patin exclu. Pour le choix du patin se reporter à la page 107

Ditec PAMAC

Profils, accessoires et joints pour réaliser des portes coulissantes rectilignes en verre

Système en aluminium et composants pour Vantail en Verre

N° Dessin	Description	Finition	Quantité de fourniture m	Code	Barre
AC4870	Profil fixation à pince en aluminium brut L = 2 000 mm pour vantail en verre	Brut	2,00	PM20AC4870*	
	Profil fixation à pince en aluminium EURAS C0 L = 2 000 mm pour vantail en verre	Euras C0	2,00	PM20AC4870N*	

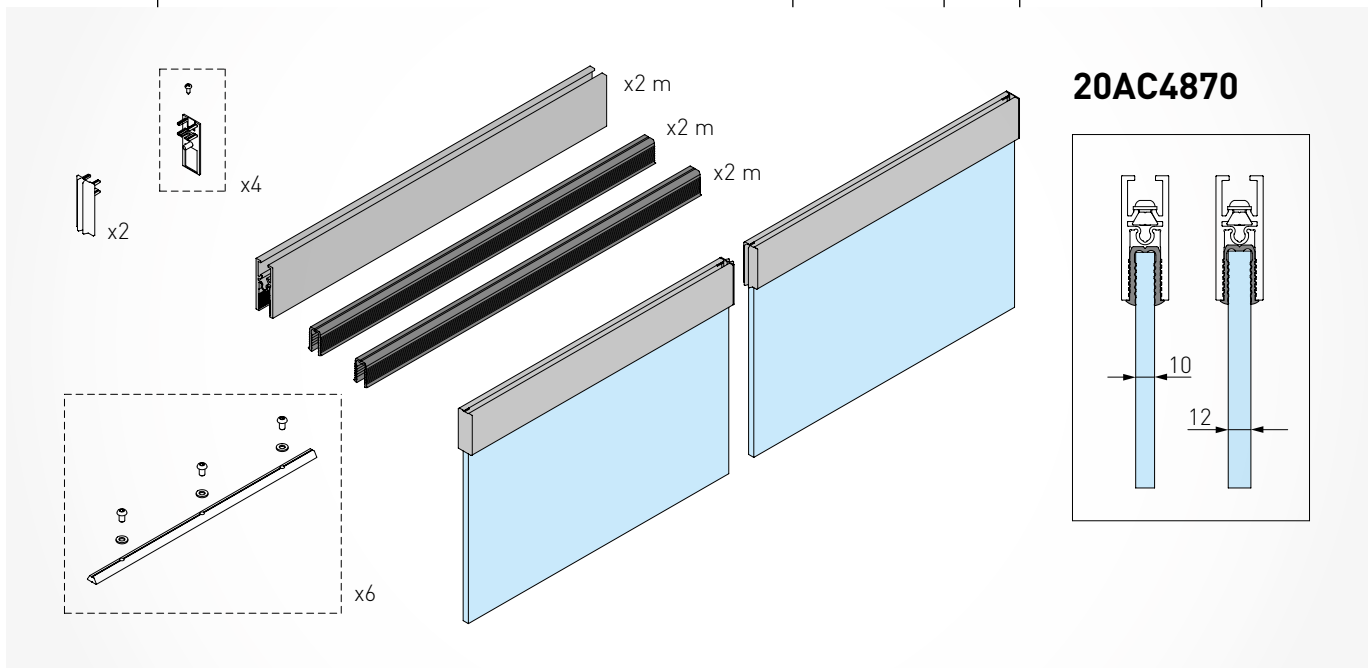

ACV	Kit de fixation technique en acier inox	Inox	2,00	PMACV	
------------	---	-------------	------	--------------	--

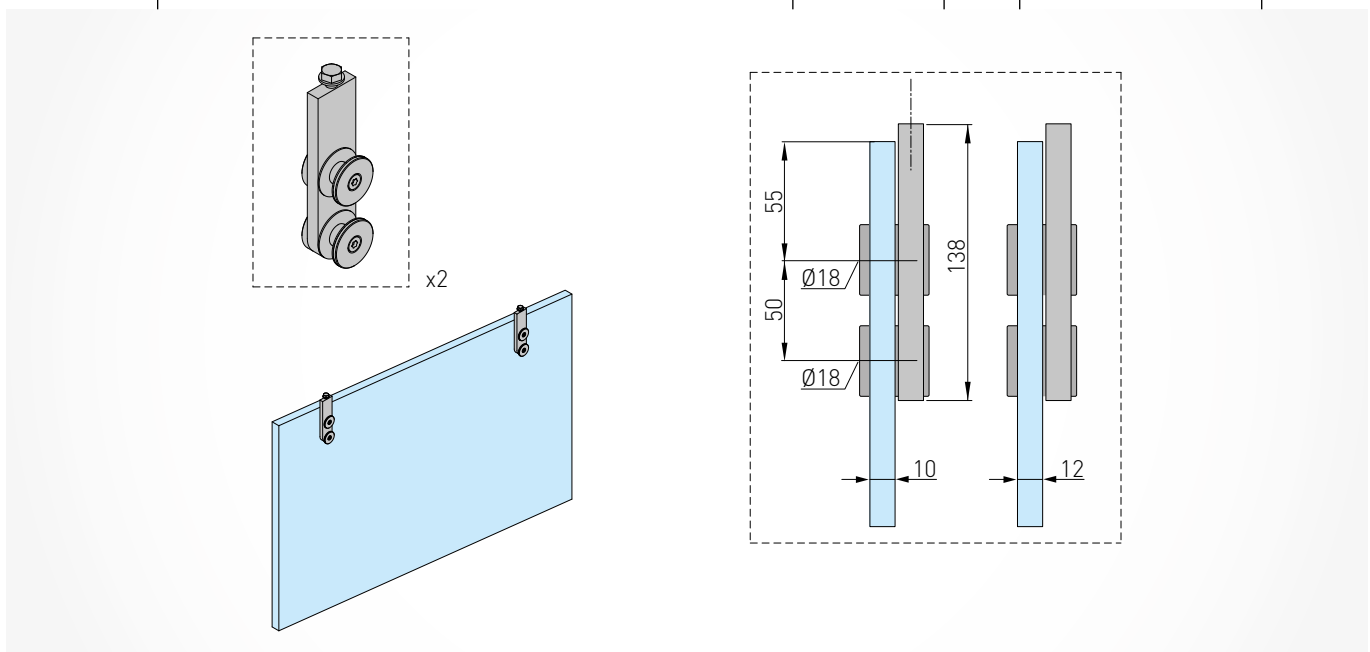

* N.B. : Patin exclu. Pour le choix du patin se reporter à la page 107

Ditec PAMAC

Profils, accessoires et joints pour réaliser des portes coulissantes rectilignes en verre

Système en aluminium et composants pour Vantail en Verre

N° Dessin	Description	Finition	Quantité de fourniture m	Code	Barre
1522	Profil horizontal inférieur pour bande inférieure en verre	Brut	5,05	PMV1522G50	
	Profil horizontal inférieur pour bande inférieure en verre	Euras C0	5,05	PMV1522N50	

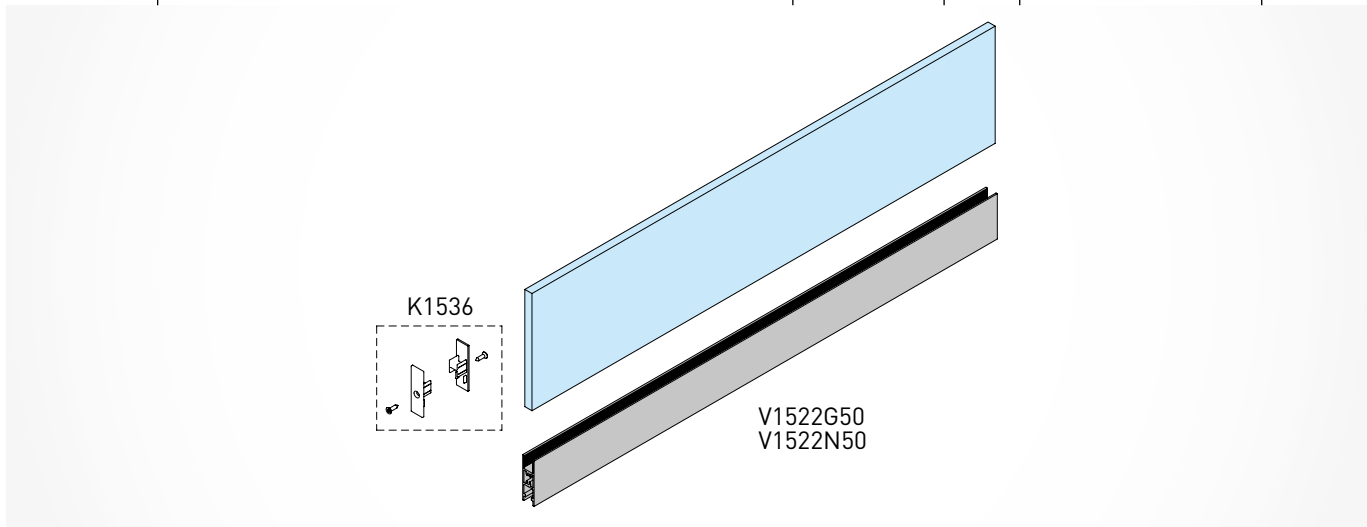

Accessoires pour Vantaux en Verre

N° Dessin	Description	Quantité de fourniture pce	Code
-	Kit tête profil traverse 1522 pour vantail en verre	1	PMK1536
-	Patin de guidage pour vantaux en verre avec traverse 1522	1	PMKAMC16
-	Patin de guidage pour vantaux en verre	1	PMKP369
-	Patin de guidage réglable pour vantaux en verre	1	PMK4345
-	Kit patin vantaux télescopiques	1	PMKAMT16

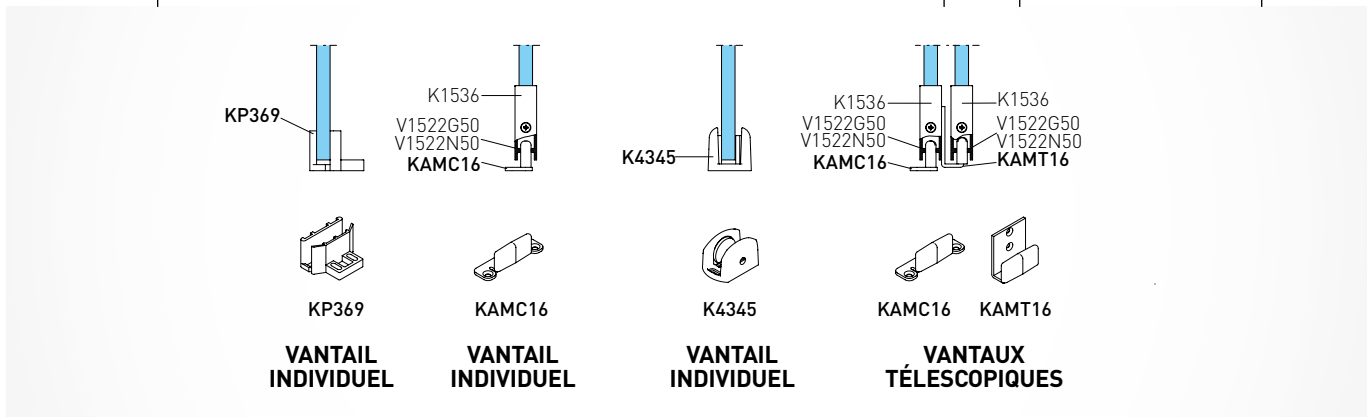

Ditec PAMAC

Profils, accessoires et joints pour réaliser des portes coulissantes rectilignes en verre

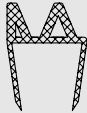
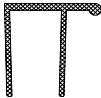
Joints pour Vantaux en Verre								
	N° Dessin	Description	Vantail fixe	Vantail mobile	Périmétrique	Quantité de fourniture m	Code	Barre/ Rouleau
	P765	Joint central de butée pour vantaux en verre, 10 mm d'épaisseur, couleur noir		X		2,50	PMVP765V25	
	4292	Joint central de butée pour vantaux en verre, 10 mm d'épaisseur, transparent		X		3,00	PMVGR429230	
	P785A	Joint d'étanchéité pour vantaux en verre, 10 et 12 mm d'épaisseur, transparent	X	X		3,00	PMVGRP785A30	

Ditec PAMAC

Exemples de types en coupe

AC1356

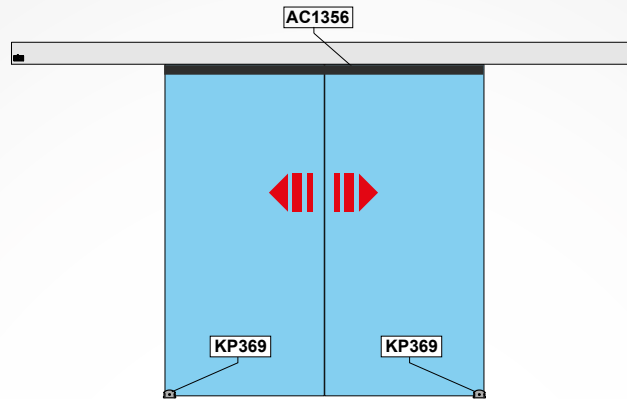

AC1356

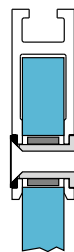

KP369

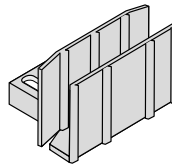

Ditec DAS200

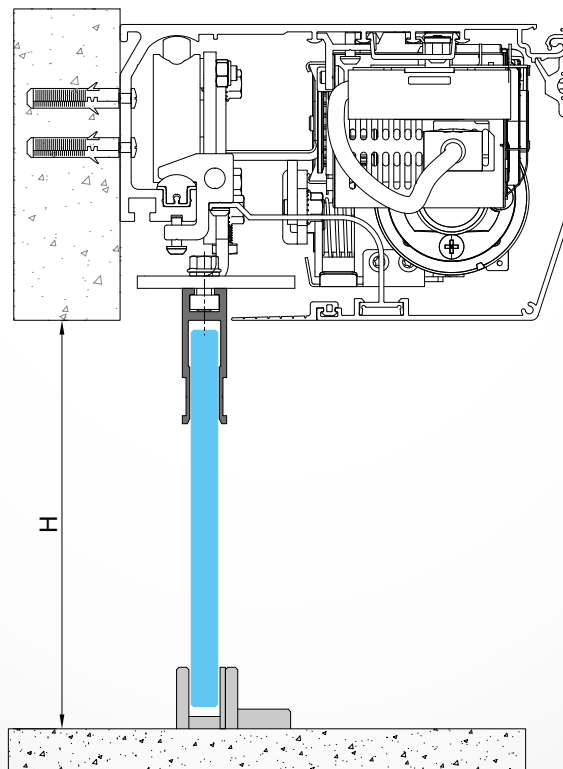

Ditec PAMAC

Exemples de types en coupe

AC4255

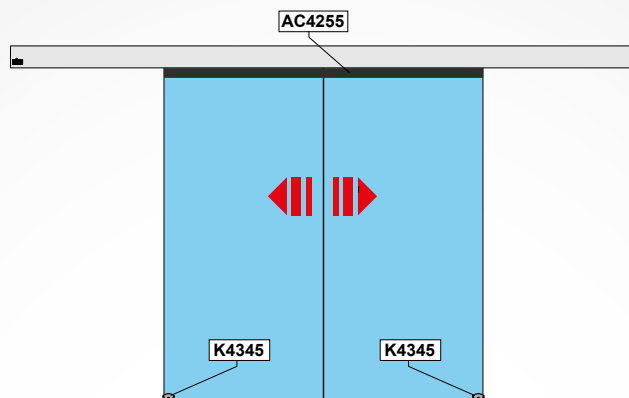

AC4255

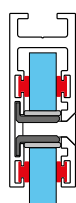

K4345



Ditec DAS200

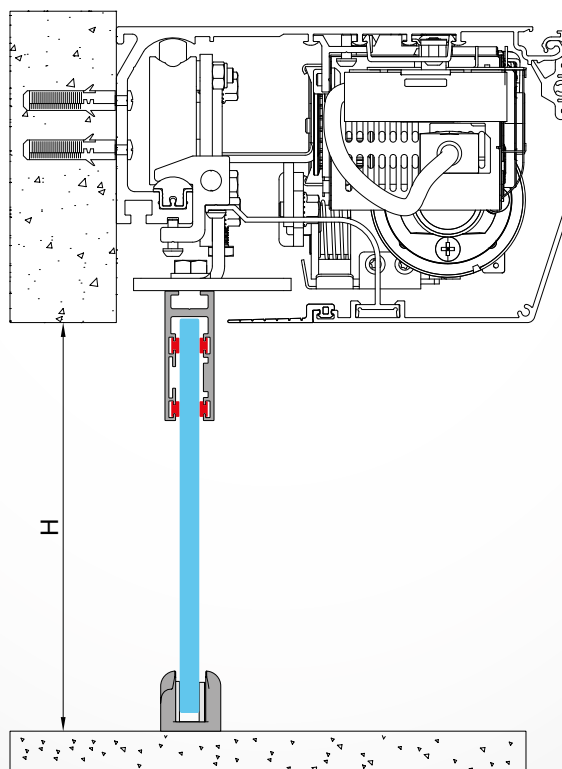

Ditec système vantail commercial

Profils et accessoires pour réaliser des portes coulissantes rectilignes commerciales

Système en aluminium pour vantail sur encadrement générique

N° Dessin	Description	Finition	Quantité de fourniture m	Code	Barre
20AI2995	Profil fixation en aluminium brut L = 2 000 mm pour vantail sur encadrement générique	Brut	2,00	PM20AI2995*	
	Profil fixation en aluminium EURAS C0 L = 2 000 mm pour vantail sur encadrement générique	Euras C0	2,00	PM20AI2995N*	
20AIV2995	Profil fixation en aluminium brut L = 2 000 mm pour vantail sur encadrement générique (Ditec VALOR HS-HH)	Brut	2,00	PM20AIV2995*	
	Profil fixation en aluminium EURAS C0 L = 2 000 mm pour vantail sur encadrement générique (Ditec VALOR HS-HH)	Euras C0	2,00	PM20AIV2995N*	

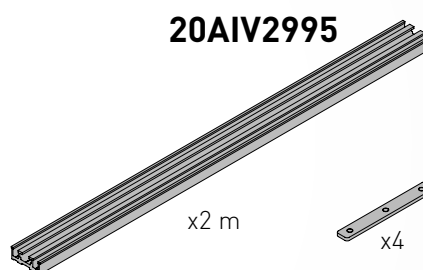
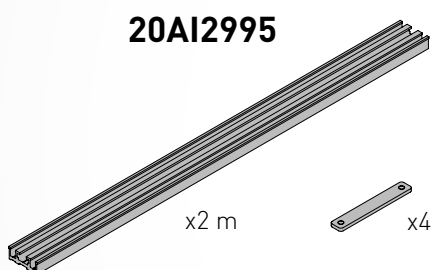

* N.B. : Patin exclu. Pour le choix du patin se reporter ci-dessous

Patins pour vantaux standards

N° Dessin	Description	Quantité de fourniture pce	Code
KP515AB	Patin de guidage vantail sur encadrement	1	PMKP515AB
KPAM45	Kit patin de guidage vantail	1	PMKPAM45
SPAZ14	Brosse d'étanchéité au sol	1	PMVSP14V25
V4072N50	Porte-brosse inférieur EURAS C0 L = 5 050 mm	1	PMV4072N50

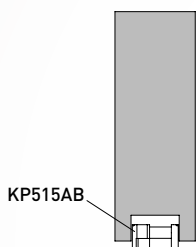

VANTAIL INDIVIDUEL



KP515AB

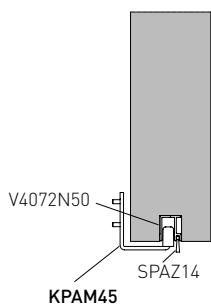

VANTAIL INDIVIDUEL



KPAM45

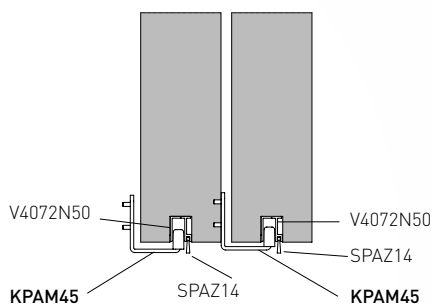

VANTAUX TÉLESCOPIQUES

Ditec PAM16

Profils, accessoires et joints pour réaliser des portes coulissantes rectilignes en aluminium



La série de profils et de joints Ditec permet de réaliser des portes coulissantes rectilignes parfaitement intégrées et coordonnées dans leurs différents composants. Une fois mis en marche, les encadrements fixes et mobiles assurent un niveau esthétique élégant, un confort élevé et une économie d'énergie importante en plus de garantir un standard très élevé en matière de sécurité aux personnes qui passent, conformément aux exigences des normes de référence européennes en vigueur. Grâce à une longue expérience de conception, les lignes PAM permettent d'assembler localement, sans difficulté et de manière optimisée des encadrements adaptés pour être facilement motorisés avec les automatismes Ditec.

PAM16

La série PAM16 est un système de profilés en aluminium aux dimensions et poids très réduits tout en conservant des qualités élevées de robustesse et de fiabilité.

Le système est dédié à des portes automatiques coulissantes à 1 vantail, 2 vantaux ou télescopiques.

Particularités du système

PAM16, conçu pour être compatible avec les automatismes actuels et futurs, est constitué d'une série de profils très fins de 16 mm d'épaisseur.

À même de contenir des vitrages jusqu'à 11 mm d'épaisseur, il est disponible en stock dans la version brute ou en aluminium anodisé (EURAS C0).

Avantages

De nombreux avantages sont obtenus :

- possibilité de réaliser les vantaux en ateliers, avec un gain de temps considérable et une facilité de fonctionnement ;
- utilisation de vis d'assemblage toutes identiques, avec une plus grande facilité d'utilisation et un temps d'assemblage moindre ;
- simplicité d'usinage maximale grâce aux coupes à 90 ° ;
- possibilité d'éviter les travaux de maçonnerie grâce au profil de contour qui supporte la photocellule de sécurité et permet qu'elle soit facilement accessible pour le raccordement ;
- insertion des vitres dans le profil même sans joints, mais avec du siliconage ;
- étanchéité de l'air grâce à un joint central spécial à double encastrement entre les vantaux ;
- pose facile car ce système est presque entièrement à encastrement.

Esthétique visible

Il est un produit très valide, d'un point de vue esthétique, qui permet d'obtenir une plus large surface vitrée et une meilleure visibilité, dans un ensemble assortis et harmonieux.

Équipement

PAM16 est fourni avec toute la documentation nécessaire pour réaliser le encadrement, qui inclut : planches de composition du système, listes des codes de référence, sections et typologies des composants avec les listes de coupe, planches de travail, perçage et assemblage.

Notes



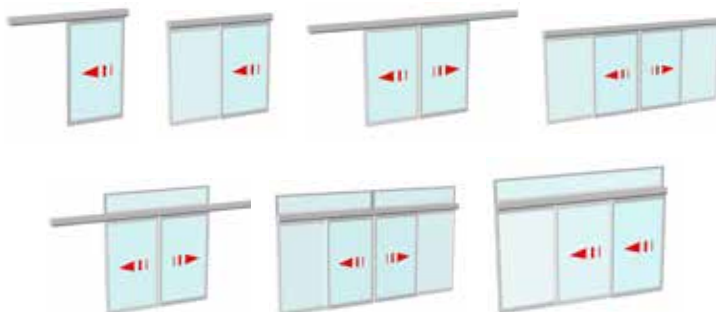

PAM16 n'est pas conçu pour des systèmes à enfoncement antipanique.

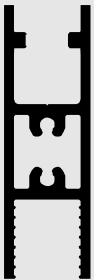

Ditec PAM16

Profils, accessoires et joints dédiés pour la construction des vantaux

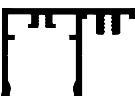
Profils en aluminium vantaux sur encadrement

	N° Dessin	Description	Vantail fixe	Vantail mobile	Périmétrique	Finition	Quantité de fourniture m	Code	Barre
	P598	Profil de couverture à déclic			X	Brut	5,05	PMVP598G50	
						Euras C0	5,05	PMVP598N50	
	1522	Profil horizontal inférieur	X	X		Brut	5,05	PMV1522G50	
						Euras C0	5,05	PMV1522N50	
	1523	Profil vertical	X	X	X	Brut	5,05	PMV1523G50	
						Euras C0	5,05	PMV1523N50	
	1524	Profil base vantail fixe	X			Brut	5,05	PMV1524G50	
						Euras C0	5,05	PMV1524N50	
	1525	Encadrement de cadre			X	Brut	5,05	PMV1525G50	
						Euras C0	5,05	PMV1525N50	
	R875	Profil supérieur vantail mobile		X		Brut	5,05	PMVR875G50	
						Euras C0	5,05	PMVR875N50	





Ditec PAM16

Profils, accessoires et joints dédiés pour la construction des vantaux

Dos de revêtement

	N° Dessin	Description	Finition	Quantité de fourniture m	Code	Barre
	4331D	Profil dos générique pour DAS200	Brut	6,65	PMV4331DG66	
			Euras C0	6,65	PMV4331DN66	

Joints vantaux sur encadrement

	N° Dessin	Description	Vantail fixe	Vantail mobile	Périmétrique	Quantité de fourniture m	Code	Barre/Rouleau
	4291A	Joint de fermeture vantaux PAM16	X	X		30	PMRGR4291A30	
	4291B	Joint de fermeture vantaux PAM16	X	X	X	30	PMRGR4291B30	
	1526B	Joint de butée central vantaux PAM16		X		2,50	PMV1526BV25	
	T62	Joint pour vitre 8/9 mm	X	X		100	PMRGRT62100	

Accessoires vantaux sur encadrement

-	Kit fixation profil caisse			X	1	PMK1525	
-	Kit accessoires vantail fixe	X			1	PMKAF16	
-	Kit accessoires vantail mobile		X		1	PMKAM16	
-	Kit patin vantaux télescopiques		X		1	PMKAMT16	
-	Kit patin de guidage pour vantaux standards		X		1	PMKAMC16	

Ditec PAM16

Application dos profil dos code 4331D

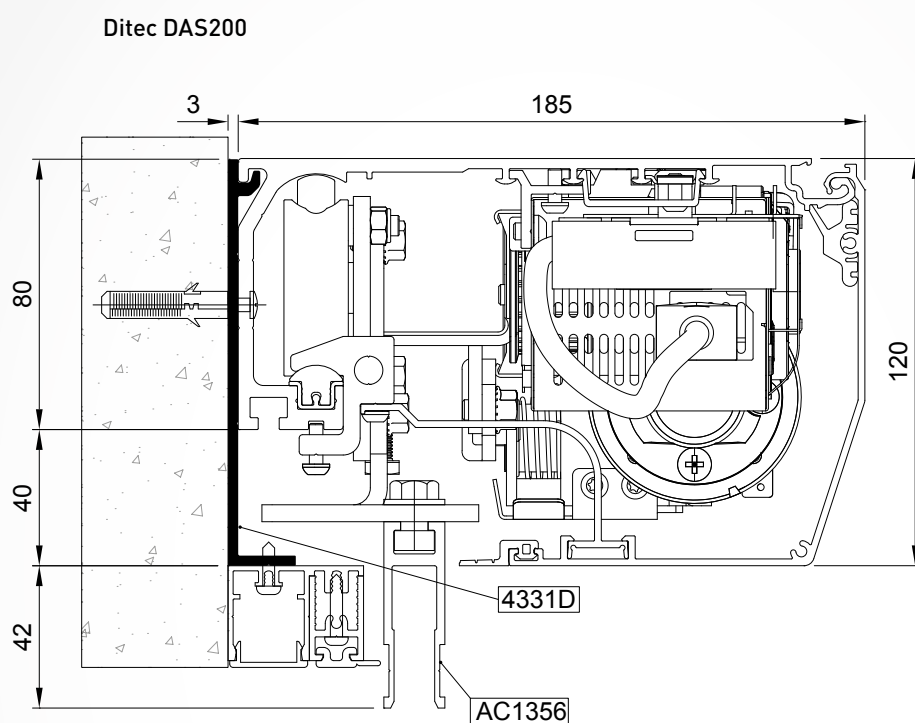

Ditec PAM16

Exemples de types en coupe

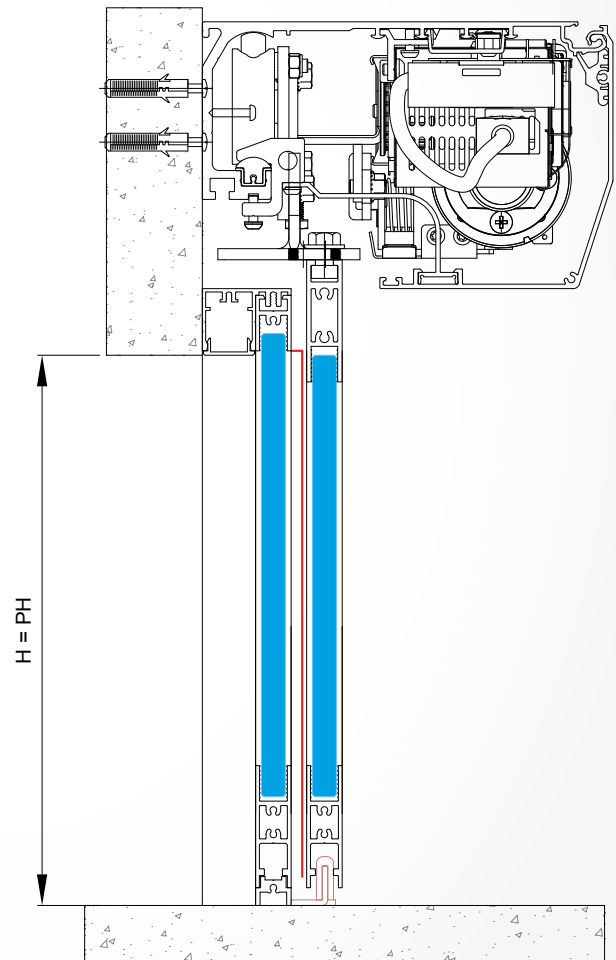
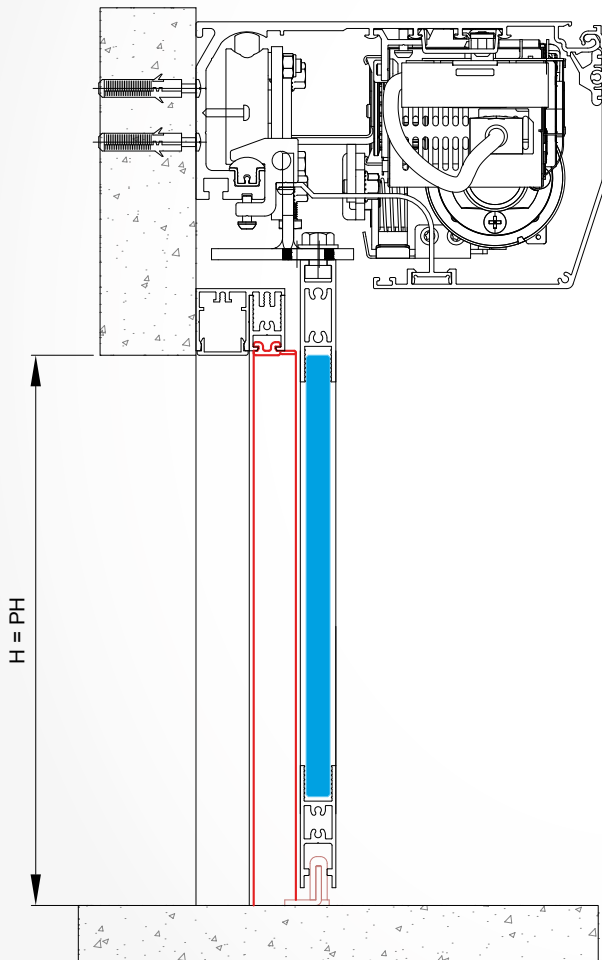
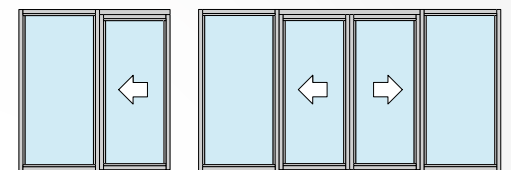
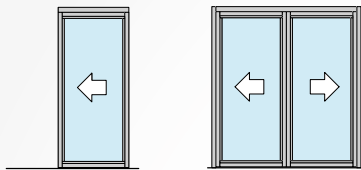

Ditec PAM16

Exemples de types en coupe

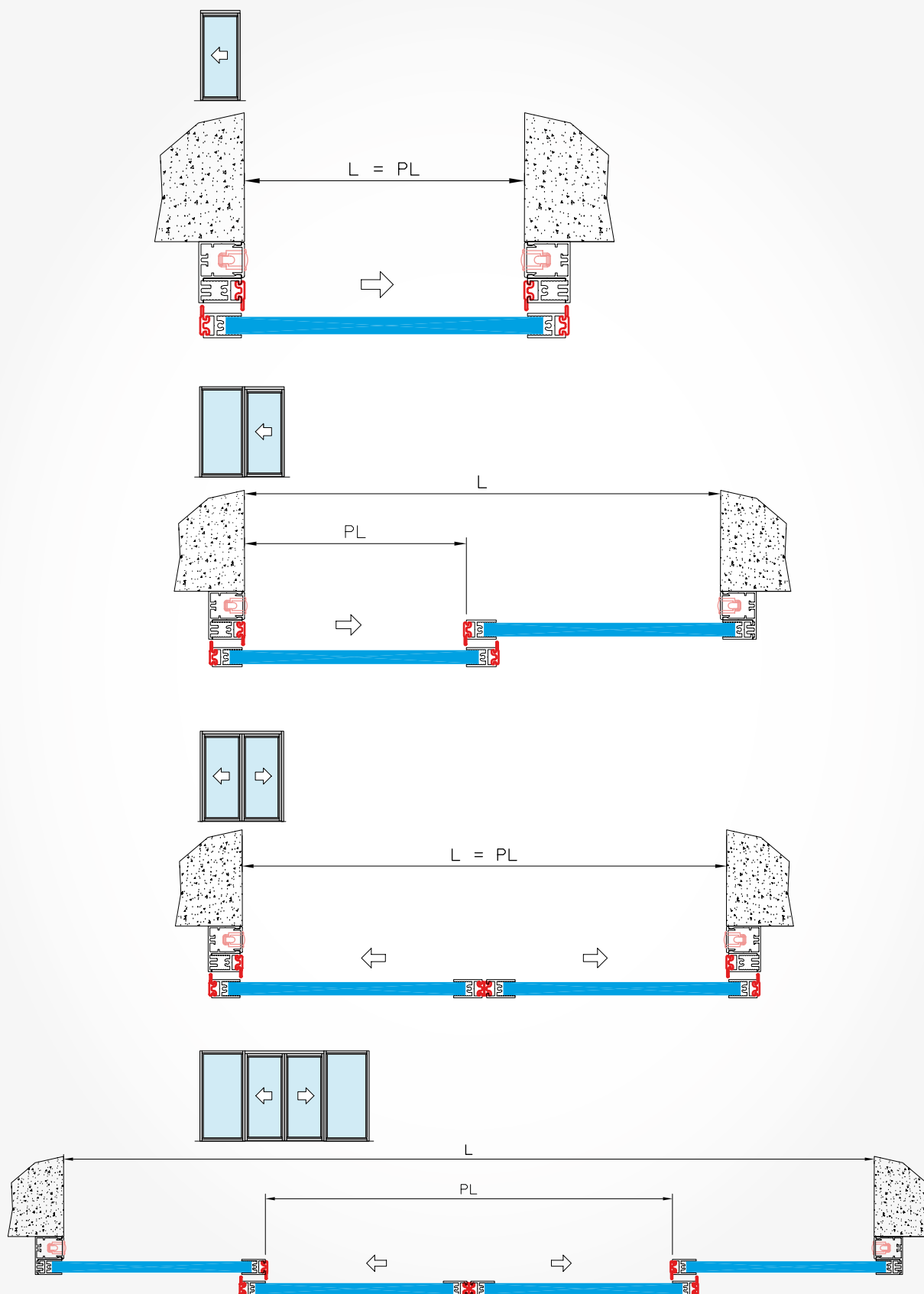

Ditec PAM30

Profils, accessoires et joints pour réaliser des portes coulissantes rectilignes en aluminium



La série de profils et de joints Ditec permet de réaliser des portes coulissantes rectilignes parfaitement intégrées et coordonnées dans leurs différents composants. Une fois mis en marche, les encadrements fixes et mobiles assurent un niveau esthétique élégant, un confort élevé et une économie d'énergie importante en plus de garantir un standard très élevé en matière de sécurité aux personnes qui passent, conformément aux exigences des normes de référence européennes en vigueur. Grâce à une longue expérience de conception, les lignes PAM permettent d'assembler localement, sans difficulté et de manière optimisée des encadrements adaptés pour être facilement motorisés avec les automatismes Ditec.

Des accessoires spécifiques et des dispositifs techniques permettent une pose facile et un réglage « dans les règles de l'art ».

PAM30

PAM30 est une série de profils en aluminium pour portes automatiques coulissantes à 1 vantail, 2 vantaux ou télescopiques, avec impostes et parois fixes, qui se positionne entre les séries PAM16 et ALU48. Par rapport à la série PAM16, elle est sensiblement plus robuste, avec la possibilité de contenir des vitres de 8 à 23 mm, et elle est sensiblement plus fine que la série ALU48.

Particularités du système

PAM30, conçue pour être compatible avec les automatismes actuels et futurs, est constituée d'une série de profils à sections visibles réduites et de 30 mm d'épaisseur.

En utilisant 3 joints différents, elle est à même de contenir des vitres anti-effraction 8/9 mm, 10/11 mm et 22/23 mm ; fournie en version brute ou en aluminium anodisé (EURAS C0).

Il peut être doté d'un rail réglable encastré dans le sol, adapté pour les portes coulissantes à 1 ou 2 vantaux ou télescopiques.

Avantages

La série PAM30 offre une série d'avantages :

- simplicité d'usinage maximale, assemblage et pose facile : coupes à 90 °, assemblage au moyen de vis auto-taraudeuses ;
- respect des normes de référence internationales de sécurité ;
- alignement des traverses supérieures et inférieures ;
- fermeture latérale entre les vantaux mobiles et le encadrement avec joint à pression intercalé ;
- fermeture centrale entre les vantaux mobiles avec joint double butée à double encastrement ;
- photocellules insérées dans le vantail fixe ou dans des profils muraux prévus à cet effet, dans le cas de vantaux mobiles uniquement (uniquement pays hors de la CE) ;
- profils avec face visible complètement lisse sans aucune rainure ;
- le profil traverse inférieur vantail mobile est doté des logements pour le guidage sur le patin et pour l'insertion de la brosse d'étanchéité au sol.

Équipement



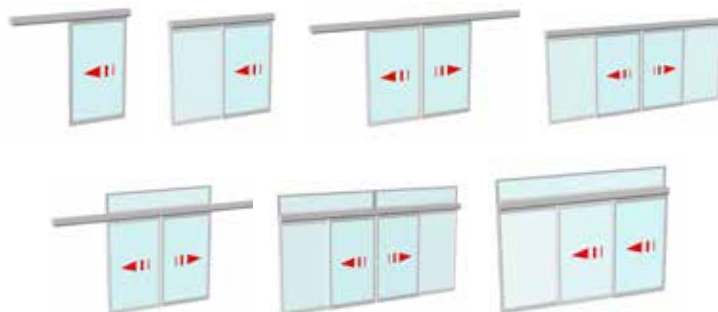

PAM30 est fourni avec toute la documentation nécessaire pour réaliser le encadrement, qui inclut : planches de composition du système, listes des codes de référence, sections et typologies des composants avec listes de coupe, planches de travail, perçage et assemblage.

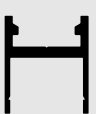
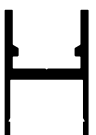
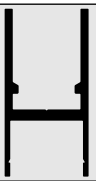

Ditec PAM30

Profils, accessoires et joints dédiés pour la construction des vantaux



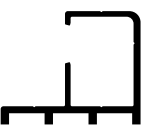





Profils en aluminium vantaux sur encadrement

	N° Dessin	Description	Vantail fixe	Vantail mobile	Périmétrique	Finition	Quantité fourniture m	Code	Barre
	P598	Profil de couverture à déclin			X	Brut	5,05	PMVP598G50	
						Euras C0	5,05	PMVP598N50	
	2085	Profil supérieur vantail fixe	X			Brut	5,05	PMV2085G50	
						Euras C0	5,05	PMV2085N50	
	2086	Profil supérieur vantail mobile		X		Brut	5,05	PMV2086G50	
						Euras C0	5,05	PMV2086N50	
	2087	Profil inférieure vantail mobile/vantail fixe	X	X		Brut	5,05	PMV2087G50	
						Euras C0	5,05	PMV2087N50	
	2088	Profil de base vantail fixe	X			Brut	5,05	PMV2088G50	
						Euras C0	5,05	PMV2088N50	
	2089	Profil vertical vantail mobile		X		Brut	5,05	PMV2089G50	
						Euras C0	5,05	PMV2089N50	
	2090	Profil chevauchement vantail fixe	X			Brut	5,05	PMV2090G50	
						Euras C0	5,05	PMV2090N50	
	2091	Profil chevauchement vantail mobile		X		Brut	5,05	PMV2091G50	
						Euras C0	5,05	PMV2091N50	
	2092	Profil vertical porte photocellule			X	Brut	5,05	PMV2092G50	
						Euras C0	5,05	PMV2092N50	

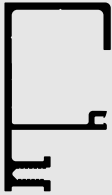
Ditec PAM30

Profils, accessoires et joints dédiés pour la construction des vantaux

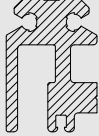

Profils en aluminium vantaux sur encadrement

	N° Dessin	Description	Vantail fixe	Vantail mobile	Périmétrique	Finition	Quantité fourniture m	Code	Barre
	2092DE	Profil vertical porte photocellule			X	Brut	5,05	PMV2092DEG50	
						Euras C0	5,05	PMV2092DEN50	
	2093	Profil mural vantail fixe	X			Brut	5,05	PMV2093G50	
						Euras C0	5,05	PMV2093N50	
	2226D	Profil fermeture sur zone de passage pour DAS200			X	Brut	5,05	PMV2226DG50	
	3127	Profil support butée vantail simple			X	Brut	5,05	PMV3127G50	
						Euras C0	5,05	PMV3127N50	
	3128	Profil butée vantail simple			X	Brut	5,05	PMV3128G50	
						Euras C0	5,05	PMV3128N50	
	3130	Profil de logement du rail encastré			X	Euras C0	6,60	PMV3130N66	
	3131	Profil rail encastré			X	Euras C0	6,60	PMV3131N66	
	2094	Profil assemblage vantail fixe	X			Brut	5,05	PMV2094G50	
	2095	Profil assemblage vantail mobile/vantail fixe	X	X		Brut	5,05	PMV2095G50	
	2096	Profil assemblage vantail mobile		X		Euras C0	5,05	PMV2096N50	

Ditec PAM30

Profils, accessoires et joints dédiés pour la construction des vantaux

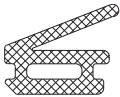
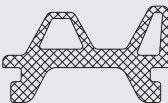
Joint s vantaux sur encadrement

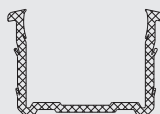
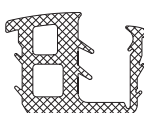
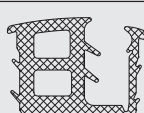

	N° Dessin	Description	Vantail fixe	Vantail mobile	Périmétrique	Quantité fourniture m	Code	Barre/Rouleau
	2139	Joint d'étanchéité vantail mobile/vantail fixe	X			2,50	PMVGR213925	
	2098	Joint de butée central vantaux PAM30		X	X	2,50	PMVGR209825	
	SPAZ14	Brosse d'étanchéité au sol		X		2,50	PMVSP14V25	
	2140	Joint pour vitre 22 mm (3 + 3/9/3 + 3)	X	X		40,00	PMRGR214040	
	2141	Joint pour vitre 10 mm (5 + 5)	X	X		30,00	PMRGR214130	
	2469	Joint pour vitre 8 mm (4 + 4)	X	X		30,00	PMRGR246930	

Accessoires vantaux sur encadrement

	N° Dessin	Description	Vantail fixe	Vantail mobile	Quantité fourniture m	Code	
	-	Kit Vantail Fixe	X		1	PMKAF30	
	-	Kit accessoires vantail mobile		X	1	PMKAM30	
	-	Kit patin vantaux télescopiques		X	1	PMKAMT30	
	-	Kit accessoires pour rail encastré simple PAM30		X	1	PMKGI	
	-	Kit accessoires pour rail encastré télescopique PAM30		X	1	PMKGIT	
	-	Étiquette adhésive pour visualisation des vitres transparentes (achat minimum : 20 pièces, formant deux bandes de 1 mètre contenant chacune 10 étiquettes)	X	X	1	PMBDV	

Ditec PAM30

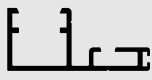
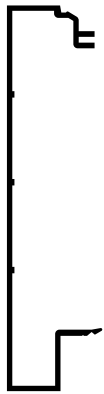
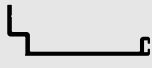
Profils, accessoires et joints dédiés pour la construction des vantaux

Poutres de support automatismes						
	N° Dessin	Description	Finition	Quantité fourniture m	Code	Barre
	4063D	Profil poutre porteuse H = 160 pour DAS200	Brut	6,65	PMV4063DG66	
			Euras C0	6,65	PMV4063DN66	
	4073D	Profil raccord vantail avec poutre 4063 et 4063D	Brut	5,05	PMV4073DG50	
	4085	Profil capot de fermeture pour poutre 4063 et 4063D	Brut	6,65	PMV4085G66	
			Euras C0	6,65	PMV4085N66	
	4103	Profil raccord vantail avec poutre 4063 et 4063D fermeture télescopique	Brut	5,05	PMV4103G50	
	4671D	Profil dos H = 143 pour DAS200	Brut	6,65	PMV4671DG66	
			Euras C0	6,65	PMV4671DN66	

Ditec PAM30

Profils, accessoires et joints dédiés pour la construction des vantaux

Accessoires de fixation poutres de support

	N° Dessin	Description	Quantité de fourniture pce	Code	Barre
	-	Kit pattes tête pour support poutre 4 063	1	PM KT4063	
	-	Kit couple de bouchons de fermeture tête profil 4 063	1	PM KTT23	

Ditec PAM30

Exemples de types en coupe

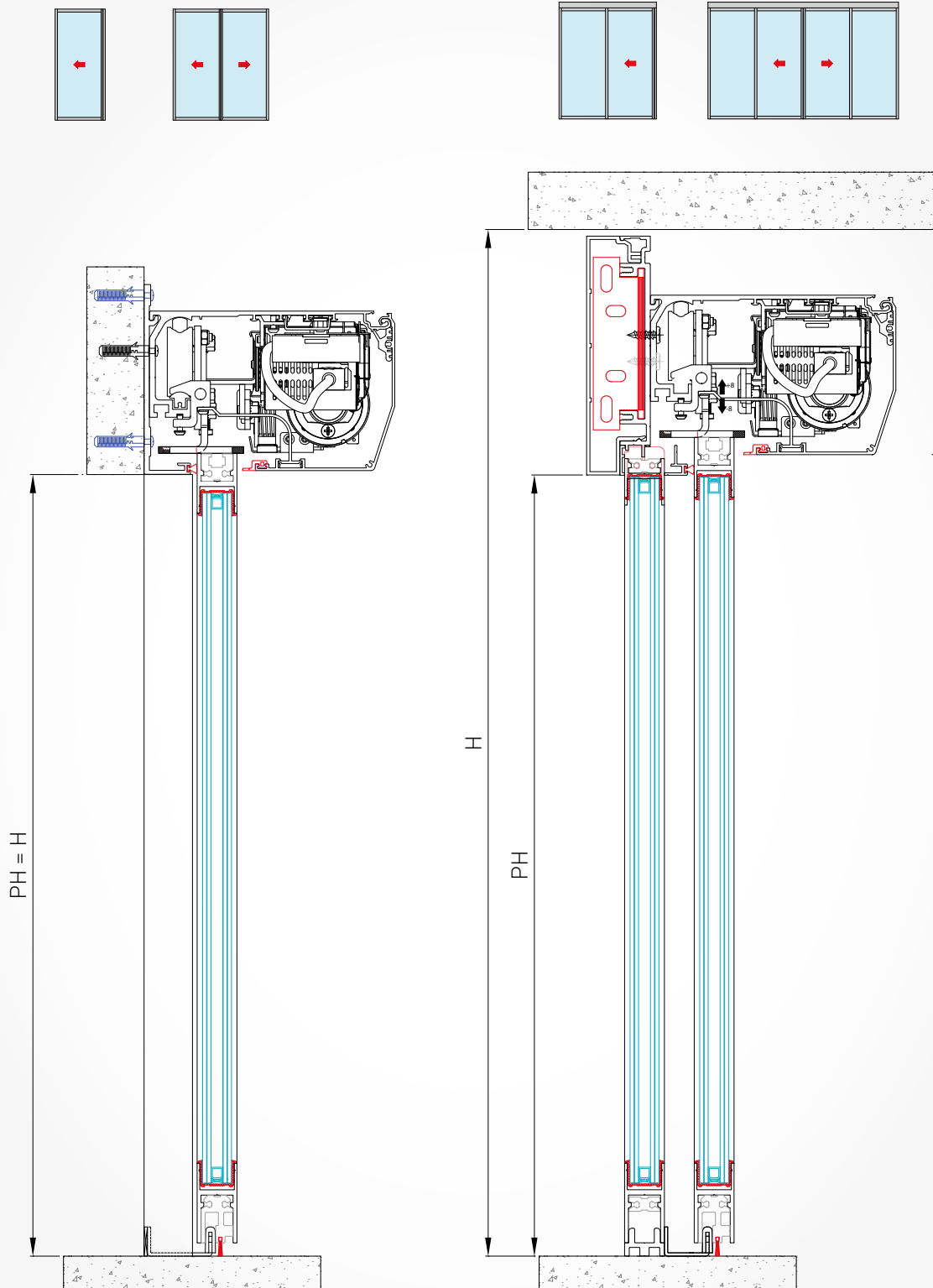

Ditec PAM30

Exemples de types en coupe

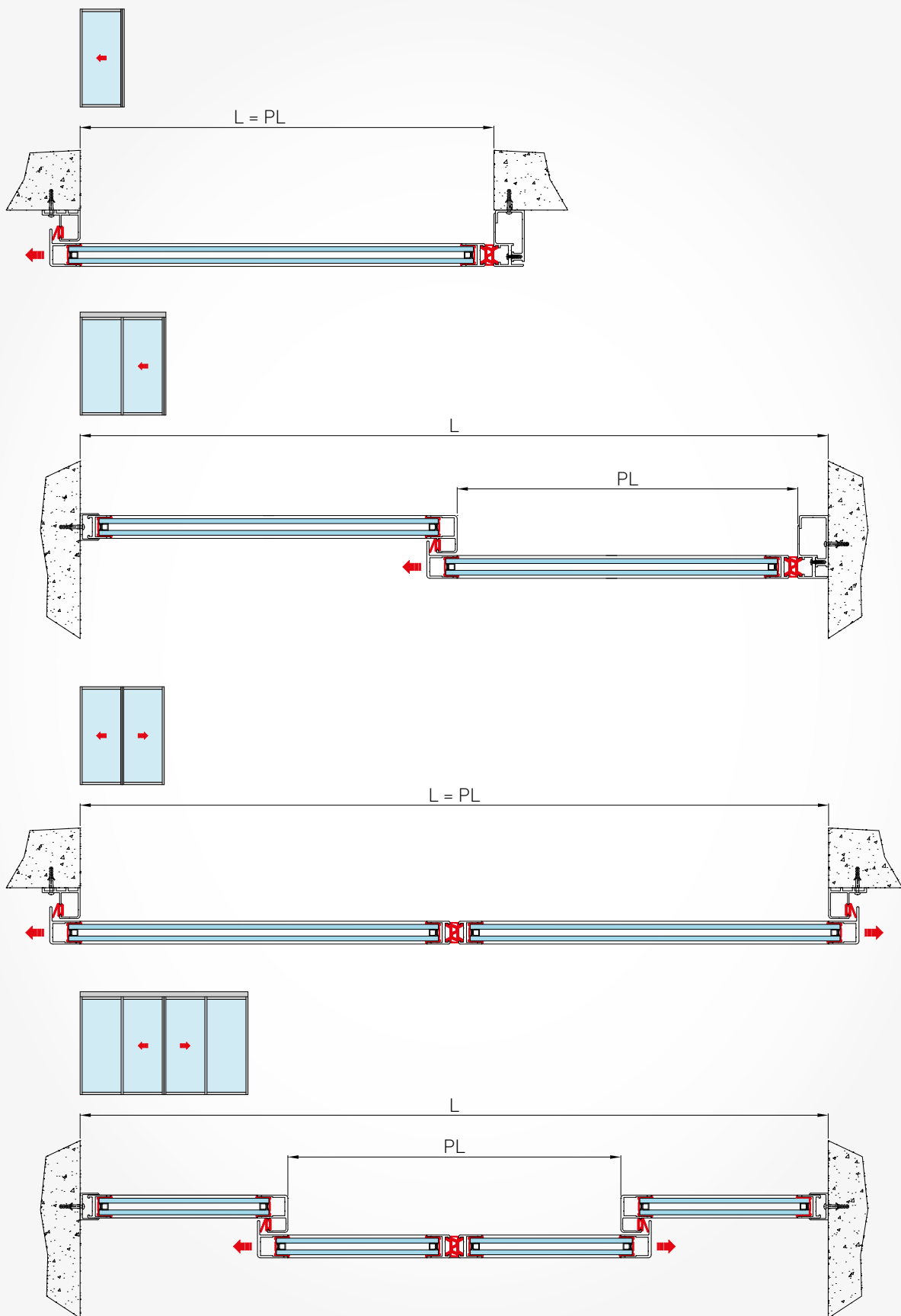

Ditec ALU48

Profils, accessoires et joints pour réaliser des portes coulissantes rectilignes en aluminium



La série de profils et joints Ditec permet de réaliser des portes coulissantes rectilignes parfaitement intégrées et assorties dans leurs différents composants. Une fois mis en marche, les encadrements fixes et mobiles assurent un niveau esthétique élégant, un confort élevé et une économie d'énergie importante en plus de garantir un standard très élevé en matière de sécurité aux personnes qui passent, conformément aux exigences des normes de référence européennes en vigueur. Grâce à une longue expérience de conception, les lignes ALU permettent d'assembler localement, sans difficulté et de manière optimisée des encadrements adaptés pour être facilement motorisés avec les automatismes Ditec.

Des accessoires spécifiques et des dispositifs techniques permettent une pose facile et un réglage « dans les règles de l'art ».

ALU48

La série ALU48 est un système de profilés en aluminium spécifiquement conçu pour permettre la réalisation de encadrements avec des procédés de fabrication et de pose extrêmement rapides et simplifiés. Le système est dédié aux portes automatiques coulissantes à 1 vantail, 2 vantaux ou télescopiques, le cas échéant avec imposte et parois fixes dans la version standard et dans les versions avec système antipanique à enfoncement des vantaux mobiles ou à enfoncement intégral.

Particularités du système

ALU48, conçu pour être compatible avec les automatismes actuels et futurs, comprend une gamme de profils de 48 mm d'épaisseur, avec des profils montants renforcés et des sections visibles robustes, pour la réalisation de tous les types : Standards, Télescopiques, Imposte, Murs. Pré-équipés pour recevoir différents types de serrures pour la fermeture des vantaux mobiles (fermeture nocturne). Le système permet de loger tous types de vitrages, de 8 à 40 mm d'épaisseur, sans cadres saillants. Il est fourni en barres d'aluminium dans la version brute ou anodisée (EURAS C0). Il peut être doté d'un rail réglable encastré dans le sol, adapté pour les portes coulissantes à 1 ou 2 vantaux ou télescopiques.

Avantages

Nombreux avantages sont obtenus:

- la pose des parties fixes avec profil de compensation automatique pour le contour ;
- la possibilité de compenser plus facilement les éventuelles erreurs ;
- vantaux fixes indépendants l'un de l'autre ;
- utilisation de vis identiques d'assemblage qui garantissent une économie de temps supérieure ;
- simplicité d'usinage maximale due aux coupes des vantaux mobiles et fixes à 90 ° ;
- concepts d'alignement des traverses inférieures et supérieures ;
- fermeture centrale entre les vantaux mobiles avec joint double butée à double encastrement ;
- profils lisses, sans rainure ;
- une meilleure étanchéité grâce à des brosses spéciales.

Pour les profils ALU48, trois systèmes d'ouverture anti-panique des vantaux sont disponibles : SBO, RBO et TBO. Le dispositif SBO est un système à enfoncement des vantaux mobiles coulissants à l'intérieur, le dispositif RBO est un système à enfoncement des vantaux mobiles coulissants à l'extérieur, tandis que le dispositif TBO est le système à enfoncement intégral des vantaux mobiles et des vantaux fixes. Ce dispositif permet d'utiliser la porte comme ISSUE DE SECOURS (homologation TÜV).

Le système d'ouverture anti-panique à enfoncement présente une épaisseur de 48 mm, des pivots de rotation vantaux mobiles et de décrochage/blocage vantaux fixes en acier, un rail au sol en aluminium anodisé, un patin de coulissement en nylon et rotation des vantaux fixes au moyen de gonds cachés.

Équipement



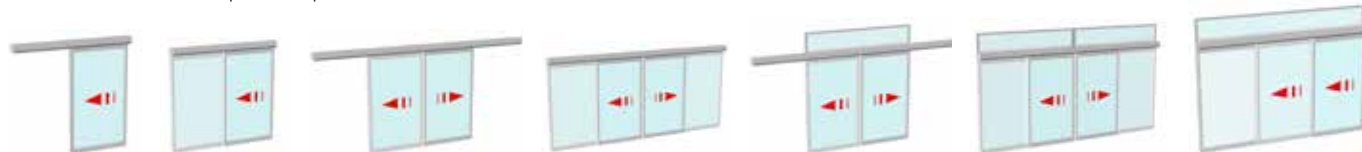





ALU48 est fourni avec toute la documentation nécessaire pour réaliser le encadrement, qui inclut : planches de composition du système, listes des codes de référence, sections et typologies, planches de travail, perçage, assemblage et installation. Le système est pris en charge par un logiciel spécifique pour le développement de toutes les listes de prélèvement des matériaux et de coupe des profils.

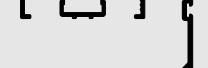

Ditec ALU48

Profils, accessoires et joints dédiés pour la construction des vantaux



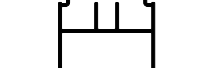
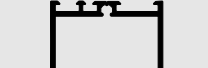
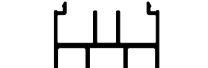





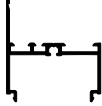

Profils en aluminium vantaux sur encadrement

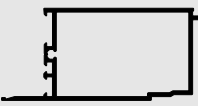
	N° Dessin	Description	Vantail fixe	Vantail mobile	Imposte	Parois fixes	Périmétrique	Finition	Quantité fourniture m	Code	Barre
	9800D	Profil Poutre de Soutien L = 6 600 pour DAS200					X	Brut Euras C0	6,60	PMV9800DG66 PMV9800DN66	
	9801	Profil Cadre Périmétrique L = 6 600					X	Brut Euras C0	6,60	PMV9801G66 PMV9801N66	
	9802	Parclose Arrondie de 30 L = 5 000	X	X	X	X		Brut Euras C0	5,00	PMV9802G50 PMV9802N50	
	9803	Parclose Carrée de 30 L = 5 000	X	X	X	X		Brut Euras C0	5,00	PMV9803G50 PMV9803N50	
	9804	Profil Labyrinthe L = 4 900	X	X				Brut Euras C0	4,90	PMV9804G49 PMV9804N49	
	9805	Profil Labyrinthe pour Encadrement L = 5 000					X	Brut Euras C0	5,00	PMV9805G50 PMV9805N50	
	9806	Profil Porte Joint Central L = 4 800		X				Brut Euras C0	4,80	PMV9806G48 PMV9806N48	
	9807	Parclose Carrée de 20 L = 5 000	X	X	X	X		Brut Euras C0	5,00	PMV9807G50 PMV9807N50	
	9808	Profil Fermeture Labyrinthe pour Encadrement L = 4 900					X	Brut Euras C0	4,90	PMV9808G49 PMV9808N49	
	9809	Profil Traverse Intermédiaire L = 5 000	X	X	X	X		Brut Euras C0	5,00	PMV9809G50 PMV9809N50	
	9810	Profil Traverse Inférieure Vantail L = 6 000	X	X		X		Brut Euras C0	6,00	PMV9810G60 PMV9810N60	
	9811	Profil de Raccord Carré L = 4 900	X	X			X	Brut Euras C0	4,90	PMV9811G49 PMV9811N49	
	9812	Profil Traverse Inférieure Vantail avec Guide L = 5 000		X				Brut Euras C0	5,00	PMV9812G50 PMV9812N50	

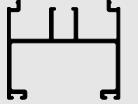
Ditec ALU48

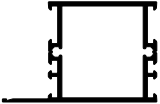
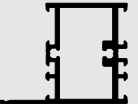







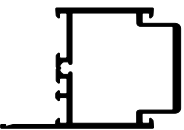

Profils, accessoires et joints dédiés pour la construction des vantaux

Profils en aluminium vantaux sur encadrement

	N° Dessin	Description	Vantail fixe	Vantail mobile	Imposte	Parois fixes	Périmétrique	Finition	Quantité fourniture m	Code	Barre
	9813	Profil de Raccord Imposte L = 6 000			X			Brut	6,00	PMV9813G60	
								Euras C0		PMV9813N60	
	9814	Profil de Raccord Horizontal Vantail L = 5 000					X	Brut	5,00	PMV9814G50	
								Euras C0		PMV9814N50	
	9815	Profil Fixation Vantail L = 5 000					X	Brut	5,00	PMV9815G50	
								Euras C0		PMV9815N50	
	9816	Profil Traverse Inférieure Plus Grande L = 5 000	X	X		X		Brut	5,00	PMV9816G50	
								Euras C0		PMV9816N50	
	9817	Profil Vertical Support Butée L = 4 800					X	Euras C0	4,80	PMV9817N48	
		Profil Vertical Support Butée L = 4 900						Brut		4,90	
	9818	Profil Traverse Inférieure Vantail avec Patin de guidage L = 5 000		X				Brut	5,00	PMV9818G50	
								Euras C0		PMV9818N50	
	9819	Profil Fermeture Horizontal L = 6 000					X	Brut	6,00	PMV9819G60	
								Euras C0		PMV9819N60	
	9820	Dispositif de Blocage Panneau Carré L = 5 000					X	Brut	5,00	PMV9820G50	
								Euras C0		PMV9820N50	
	9821	Profil Vertical Vantail Plus Grand L = 4 800	X	X	X	X		Brut	4,80	PMV9821G48	
								Euras C0		PMV9821N48	
	9822	Profil Vertical Vantail L = 6 200	X	X	X	X		Brut	6,20	PMV9822G62	
								Euras C0		PMV9822N62	
	9823	Profil Standard en L 20x25x2 L = 6 000					X	Brut	6,00	PMV9823G60	
								Euras C0		PMV9823N60	
	9824	Profil de Fermeture Rail au Sol Standard L = 6 200					X	Euras C0	6,20	PMV9824N62	
	9825	Profil de Raccord Rail au Sol Standard L = 6 200					X	Euras C0	6,20	PMV9825N62	

Ditec ALU48





Profils, accessoires et joints dédiés pour la construction des vantaux

Profils en aluminium vantaux sur encadrement											
	N° Dessin	Description	Vantail fixe	Vantail mobile	Imposte	Parois fixes	Périmétrique	Finition	Quantité fourniture m	Code	Barre
	9826	Profil de Rail au Sol Standard L = 6 200					X	Euras C0	6,20	PMV9826N62	
	9834	Profil Fixation Vantail Enfoncement L = 5 000		X				Brut	5,00	PMV9834G50	
								Euras C0		PMV9834N50	
	9835	Profil Vertical Vantail avec Charnière Enfoncement L = 4 900		X				Brut	4,90	PMV9835G49	
								Euras C0		PMV9835N49	
	9836	Profil Raccord Vertical Vantail TBO-RBO L = 5 000	X	X				Brut	5,00	PMV9836G50	
								Euras C0		PMV9836N50	
	9837	Profil Fixe Vantail Latéral à Enfoncement L = 4 800	X					Brut	4,80	PMV9837G48	
								Euras C0		PMV9837N48	
	9838	Profil Raccord Rail au Sol Enfoncement TBO L = 5 000					X	Euras C0	5,00	PMV9838N50	
	9840	Profil de Fermeture Rail au Sol Enfoncement TBO L = 5 000					X	Euras C0	5,00	PMV9840N50	
	9841	Profil Horizontal Porte-brosse Enfoncement TBO L = 6 000					X	Brut	6,00	PMV9841G60	
		Profil Horizontal Porte-brosse Enfoncement TBO L = 5 900						Euras C0		PMV9841N59	
	9842	Profil Raccord Horizontal Vantail Télescopique L = 4 000					X	Brut	4,00	PMV9842G40	
								Euras C0		PMV9842N40	
	9843	Profil Vertical Support Butée Télescopique L = 4 800					X	Brut	4,80	PMV9843G48	
								Euras C0		PMV9843N48	
	9844	Profil Cadre Porte-brosse RBO-SBO L = 5000					X	Brut	5,00	PMV9844G50	
								Euras C0		PMV9844N50	







Ditec ALU48

Profils, accessoires et joints dédiés pour la construction des vantaux

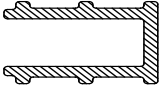
Profils en aluminium vantaux sur encadrement

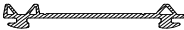
	N° Dessin	Description	Vantail fixe	Vantail mobile	Imposte	Parois fixes	Périmétrique	Finition	Quantité fourniture m	Code	Barre
	1600	Profil Rail Fixation Vantail Enfoncement L = 1 500					X	Euras C0	5,00	PMV1600N15	
	9848	Profil Rail Vantail Télescopique L = 6 300					X	Euras C0	6,30	PMV9848N63	
	9850	Plaque Verticale Fixation et Support Butée SBO L = 6 000					X	Brut	6,00	PMV9850G60	
	9851	Profil Cadre Porte-brosse RBO-SBO L = 6 000					X	Euras C0	6,00	PMV9851N60	

Joints vantaux sur encadrement

	N° Dessin	Description	Vantail fixe	Vantail mobile	Imposte	Parois fixes	Périmétrique	Quantité fourniture	Code	Barre/ Rouleau
	9827	Profil en Polymère pour Rail de Guidage / barre L = 2 300		X				1 pce	PMV9827V23	
	9828	Profil en Polymère pour Rail de Guidage au Sol / barre L = 5 000					X	1 pce	PMV9828V50	
	9829	Joint Fermeture Central Vantail/bobine L = 50 m		X				50 m	PMRGR982950	
	9830	Joint Vitrage Intérieur/bobine L = 250 m	X	X	X	X		250 m	PMRGR9830250	
	9831	Joint Vitrage Extérieur/bobine L = 400 m	X	X	X	X		400 m	PMRGR9831400	
	9832	Brosse 9 mm / bobine L = 100 m	X				X	100 m	PMRSP9832100	
	9833	Brosse 11 mm / bobine L = 100 m		X				100 m	PMRSP9833100	

Ditec ALU48

Profils, accessoires et joints dédiés pour la construction des vantaux

Joint vantage sur encadrement

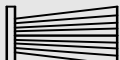
	N° Dessin	Description	Vantail fixe	Vantail mobile	Imposte	Parois fixes	Périmétrique	Quantité fourniture	Code	Barre/Rouleau
	9847	Brosse 20 mm / bobine L = 100 m					X	100 m	PMRSP9847100	
	9849	Brosse 10 mm / bobine L = 100 m					X	100 m	PMRSP9849100	

Accessoires vantaux sur encadrement

	N° Dessin	Description	Vantail fixe	Vantail mobile	Imposte	Parois fixes	Périmétrique	Quantité fourniture pce	Code	
	-	Kit Traverse Intermédiaire	X	X	X	X		1	PMKT48	
	-	Kit Cales pour Vitre	X	X	X	X		1	PMKSV48	
	-	Kit Patin au Sol					X	1	PMKP48	
	-	Kit Rail au Sol					X	1	PMKPI48	
	-	Kit Encadrement Périmétrique					X	1	PMKC48	
	-	Kit Serrure à Crochet pour Vantail Mobile		X				1	PMKSER48	
	-	Demi-cylindre pour KSER48		X				1	PMKSER481	
	-	Cylindre Passant pour KSER48		X				1	PMKSER482	
	-	Kit Vantail Mobile		X				1	PMKAM48	
	-	Kit Enfoncement Vantail Mobile B0		X				1	PMKASM48N	
	-	Kit Enfoncement Vantail Fixe Latéral TBO	X					1	PMKASF48	
	-	Kit Enfoncement Vantail Fixe Latéral TBO - portes standards	X					1	PMKASF	
	-	Kit pour Poutre de Soutien					X	1	PMKB48	
	-	Kit Vantail Fixe	X			X		1	PMKAF48	
	-	Kit Imposte			X			1	PMKS48	

Ditec ALU48

Exemples de types en coupe

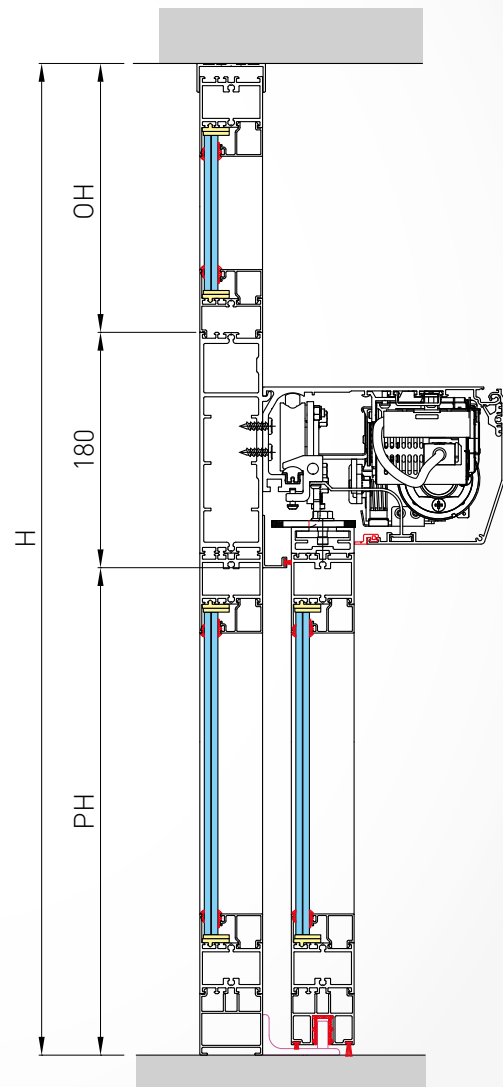
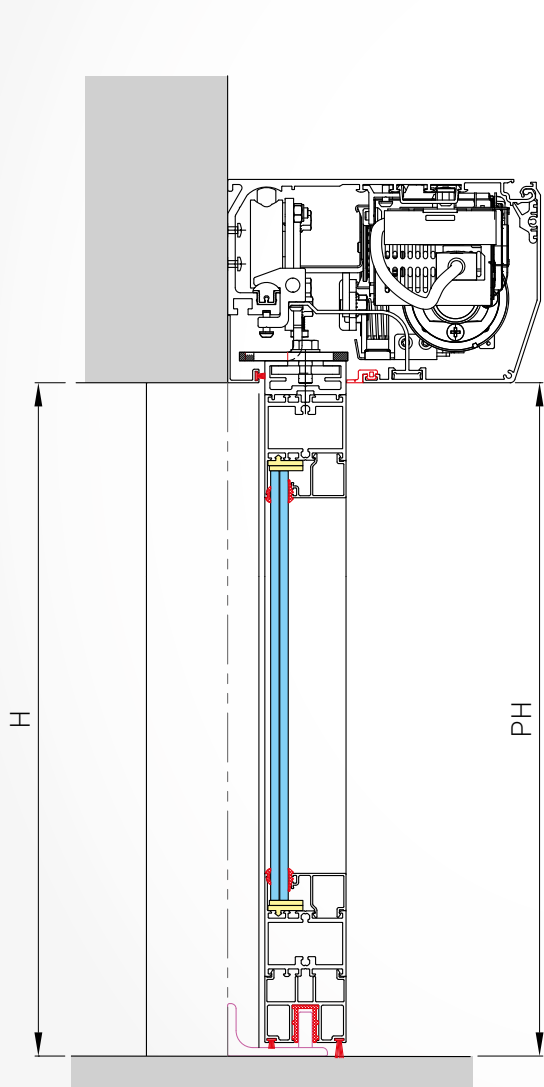
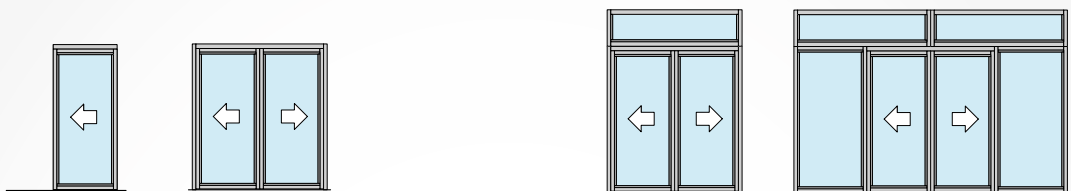

Ditec ALU48

Exemples de types en coupe

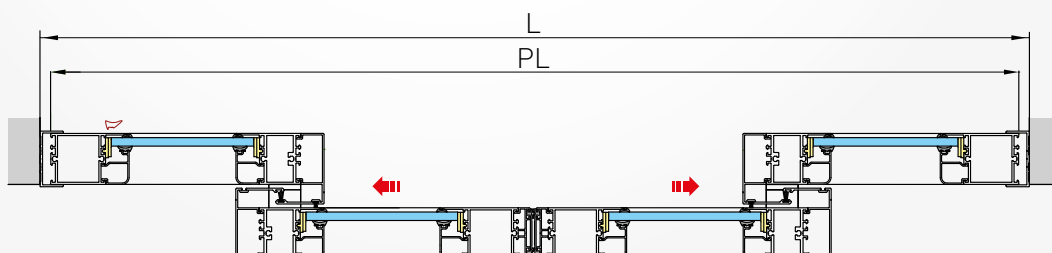
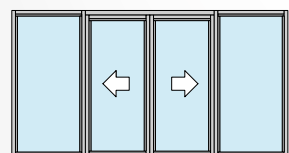
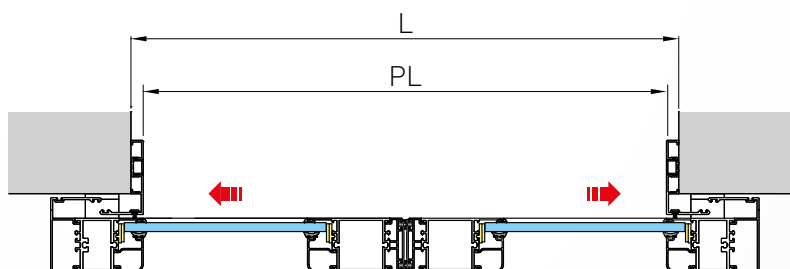
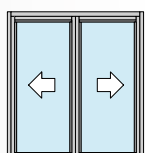
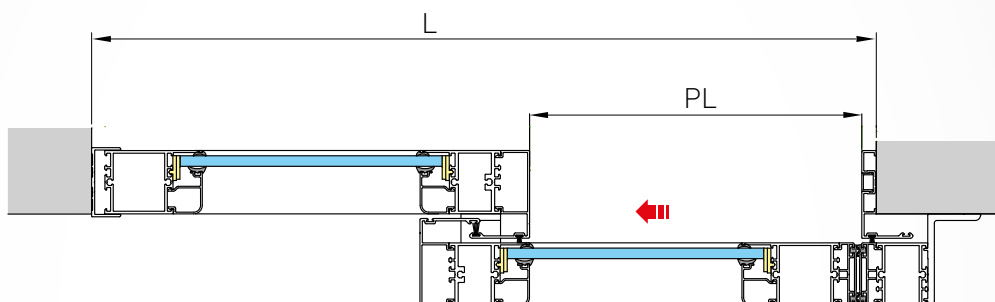
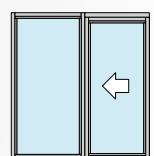
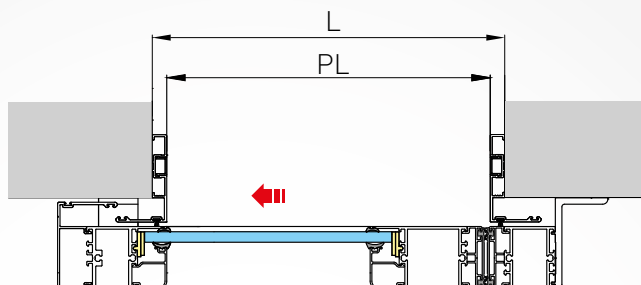
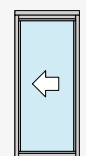

Une installation « standard » de porte coulissante, aussi bien normale que télescopique, est constituée des composants suivants :

A	AUTOMATISME DE BASE	1 pièce
B	CAPOT FRONTAL	1 pièce
C	SYSTÈME DE FIXATION VANTAIL	1 pièce si la porte est à 1 vantail 2 pièces si la porte est à 2 vantaux
D	ACCESSOIRES DE SÉCURITÉ	
	- Dispositif de verrouillage de vantail	1 pièce si requis
	- Antipanique à batterie	1 pièce si requis
	- Capteurs de sécurité double technologie	2 pièces si requis
	- Capteurs de sécurité Latéral	1/2 pièces si requis
E	ACCESSOIRES DE COMMANDE	1 pièce si la porte est unidirectionnelle 2 pièces si la porte est bidirectionnelle
F	ACCESSOIRES DE GESTION	1 pièce

LÉGENDE

A AUTOMATISME DE BASE

À choisir entre les divers modèles en fonction des paramètres suivants :

- 1 - Poids vantail/vantaux
- 2 - Type d'utilisation prévue (occasionnelle/fréquente/très fréquente)
- 3 - Type d'entrée (1 vantail/2 vantaux)

B CAPOT FRONTAL

À choisir entre les finitions :

- 1 - Aluminium « BRUT »
- 2 - Aluminium « anodisé argent EURAS C0 »

C SYSTÈME DE FIXATION VANTAIL

À choisir entre les divers modèles en fonction du type de vantail prévu et qui peut être SUR Encadrement ou en VERRE TREMPÉ.

Le système est constitué de pattes de fixation et de profils en aluminium spécifiques selon les divers types de vantaux à installer et qui s'utilisent selon le schéma suivant :

- A** Vantaux entièrement en verre trempé
 - 1 - Une paire de pattes (AC) pour chaque vantail
 - 2 - Un profil de porte vitrée (AC1356, AC4255 ou AC4870) pour chaque vantail, à choisir entre les finitions « BRUTES » ou « anodisé argent EURAS C0 » avec une longueur de 2 000 mm
- B** Vantaux sur encadrement à profils commerciaux ou vantaux génériques (par ex., vantaux en bois)
 - 1 - Une paire de pattes (AL) pour chaque vantail
 - 2 - Un profil d'adaptateur (V2995) pour chaque vantail, à choisir entre les finitions « BRUTES » ou « anodisé argent EURAS C0 » avec une longueur de 2 000 mm
- C** Vantaux sur encadrement à profils des séries PAM et ALU (profils dédiés)
 - 1 - Une paire de pattes dédiées pour chaque vantail

Vademecum

Porte coulissante / Exemple des composants d'une installation

Une installation « standard » de porte coulissante, aussi bien normale que télescopique, est constituée des composants suivants :

LÉGENDE (à suivre)

D ACCESSOIRES DE SÉCURITÉ

Les accessoires suivants sont à choisir en fonction des besoins de sécurité sur l'installation :

- 1 - Dispositif de verrouillage du vantail avec déverrouillage manuel
- 2 - Dispositif d'ouverture antipanique avec batterie
- 3 - Capteurs de sécurité double technologie (infrarouge actif et hyperfréquence) et double fonction pour ouverture et sécurité sur les portes coulissantes
- 4 - Capteurs de sécurité Latéral (infrarouge actif) pour ouverture et sécurité sur les portes coulissantes

E ACCESSOIRES DE COMMANDE

En fonction des besoins de commande de l'installation, il faut choisir entre les équipements suivants :

- a - Capteurs hyperfréquences
- b - Capteurs infrarouges actifs
- c - Capteurs infrarouges passifs
- d - Boutons électriques
- e - Boutons pneumatiques

Le choix de ces accessoires doit se faire en fonction du type de local (MAGASIN, SUPERMARCHÉ, AÉROPORT etc.) et il est nécessaire d'effectuer le calcul correct des quantités selon l'utilisation de la porte (UNIDIRECTIONNELLE/ BIDIRECTIONNELLE).

F ACCESSOIRES DE GESTION

En fonction des besoins de gestion de l'installation, il faut choisir entre les équipements suivants :

- a - Sélecteur de fonctions avec commande à clé
- b - Sélecteur de fonctions avec commande à bouton rotatif
- c - Sélecteur de fonctions numériques

Vademecum

Porte battante / Exemple des composants d'une installation

Une installation « standard » de porte battante est constitué des composants suivants :

A AUTOMATISME DE BASE	1 pièce si la porte est à un battant 2 pièces si la porte est à 2 battants
B BRAS DE MOUVEMENT	1 pièce si la porte est à un battant 2 pièces si la porte est à 2 battants
C ACCESSOIRES DE SÉCURITÉ - Antipanique avec batterie - Capteurs infrarouges actifs ou laser	1 pièce si requis et s'il n'est pas installé en série 1/2 pièce/s s'il s'agit d'une porte à un battant et qu'il y a besoin de protection sur un seul ou sur les deux côtés 2/4 pièces si la porte est à 2 battants
D ACCESSOIRES DE COMMANDE	1 pièce si la porte est unidirectionnelle 2 pièces si la porte est bidirectionnelle
E ACCESSOIRES DE GESTION	1 pièce

LÉGENDE

- A AUTOMATISME DE BASE**
À choisir entre les divers modèles en fonction des paramètres suivants :
- 1 - Poids vantail/vantaux
 - 2 - Type d'utilisation prévue (occasionnelle/fréquente/très fréquente)
 - 3 - Exigences spécifiques ou environnementales (portes pour personnes handicapées, portes coupe-fumée, présence de vent etc.)
- B BRAS DE MOUVEMENT**
À choisir entre les divers modèles en fonction du sens d'ouverture du vantail :
- 1 - BRAS ARTICULÉ pour ouverture « à pousser »
 - 2 - BRAS COULISSANT pour ouverture « à tirer »
 - 3 - BRAS COULISSANT pour ouverture d'urgence à enfoncement
 - 4 - BRAS ARTICULÉ À TROIS LEVIERS pour ouverture « à tirer » dans des situations particulières
- C ACCESSOIRES DE SÉCURITÉ**
Les accessoires suivants sont à choisir en fonction des besoins de sécurité de l'installation :
- 1 - Dispositif d'ouverture antipanique avec batterie, équipement d'origine sur certains modèles
 - 2 - Capteurs infrarouges actifs ou laser à monter sur le vantail (sur un seul côté ou sur les deux) en tant que protection de la zone de manœuvre de la porte
- D ACCESSOIRES DE COMMANDE**
En fonction des besoins de commande de l'installation, il faut choisir entre les équipements suivants :
- a - Capteurs hyperfréquences
 - b - Capteurs infrarouges actifs
 - c - Capteurs infrarouges passifs
 - d - Boutons électriques
 - e - Boutons pneumatiques
- Le choix de ces accessoires doit se faire en fonction du type de local (MAGASIN, SUPERMARCHÉ, AÉROPORT etc.) et il est nécessaire d'effectuer le calcul correct des quantités selon l'utilisation de la porte (UNIDIRECTIONNELLE/ BIDIRECTIONNELLE).
- F ACCESSOIRES DE GESTION**
En fonction des besoins de gestion de l'installation, il faut choisir entre les équipements suivants :
- a - Sélecteur de fonctions avec commande à clé
 - b - Sélecteur de fonctions avec commande à bouton rotatif
 - c - Sélecteur de fonctions numériques

NOTES

A series of 15 horizontal grey bars, stacked vertically, intended for writing notes. Each bar is approximately 20 pixels high and spans most of the page width.

CONDITIONS GÉNÉRALES DE VENTE

1. Préambule

1.1 Les présentes conditions générales de vente (« **Conditions de Vente** ») réglementent les rapports entre Ditec S.p.A., société ayant son siège social à Milan, Via Vittor Pisani n° 20, Identifiant fiscal et n° de TVA 00360610125, et le client (respectivement dénommés ci-dessous « **Ditec** » et le « **Client** »). Sauf autre pacte écrit entre les parties, les présentes Conditions de Vente remplacent et prévalent sur toute autre entente, proposition ou accord précédent, tant écrit qu'oral, établi entre les parties, y compris, à titre purement indicatif, les éventuels termes et conditions du Client.

2. Ordres d'achat

2.1 L'ordre d'achat (« **Ordre/s** ») passé par le Client à Ditec, a la nature d'une proposition contractuelle irrévocable et ayant une valeur contraignante pour le Client jusqu'au jour mentionné sur la confirmation de commande (écrite et envoyée par Ditec sous la forme d'une lettre, d'une télécopie ou d'un courrier électronique) et indiquant la date de l'expédition prévue.

2.2 Sauf autre accord, les devis qu'Ditec remettra au Client seront valables pendant 30 (trente) jours à compter de leur émission (« **Devis** »). L'acceptation du Devis par le Client, reçus par Ditec avant l'échéance du terme précité, comporte l'émission d'un Ordre ayant la même nature prévue au paragraphe 2.1 précédent. L'Ordre émis sur la base d'un Devis a valeur d'acceptation intégrale du Devis dans tous ses termes et conditions et, pour être valable, toute réduction ou augmentation de la fourniture inhérente au Devis devra être indiquée expressément dans l'Ordre.

2.3 La signature de l'Ordre par le Client constitue une acceptation expresse, intégrale et inconditionnée des présentes Conditions de Vente, sauf autre accord éventuellement conclu par écrit entre Ditec et le Client.

2.4 Les éventuels acomptes versés par le Client sont considérés comme étant versés à titre d'arrhes, de garantie de toutes les obligations imposées au Client en vertu des présentes Conditions de Vente ; l'acceptation des arrhes susdites par Ditec ne représente pas une acceptation de l'Ordre.

2.5 L'Ordre est contraignant pour Ditec uniquement après que ce dernier en a expressément accepté le contenu. L'acceptation par Ditec devra être transmise au Client avant l'échéance de la validité de la proposition, indiquée au paragraphe 2.1 ci-dessus, et au moyen d'une confirmation spécifique et écrite de l'Ordre, envoyée par Ditec par lettre, télécopie ou courrier électronique.

2.6 À défaut d'une acceptation écrite, l'exécution des commandes par Ditec, effectuée avant l'échéance de la validité de la proposition, indiquée au paragraphe 2.1 ci-dessus, sera considérée, dans tous les cas, comme une acceptation tacite des Ordres reçus.

3. Prix

3.1 Les prix de vente des produits sont ceux qui sont inscrits dans la liste de prix officielle d'Ditec en vigueur à la date d'envoi de l'Ordre (« **Liste de prix** ») et ils sont indiqués hors taxe sur la valeur ajoutée et tout autre impôt. La Liste des prix constitue la base de référence pour n'importe quelle négociation commerciale. Le total de l'Ordre calculé sur la base de la Liste des prix détermine la valeur de la Liste des prix, à prendre comme base de référence pour l'application des éventuelles remises.

3.2 En cas d'ordre émis sur la base d'un Devis, le prix de la fourniture sera égal au prix indiqué dans le Devis.

3.3 Ditec pourra accorder d'éventuelles remises au Client sur la base d'accords stipulés séparément avec le Client.

4. Livraison

4.1 Sauf autre accord intervenu entre Ditec et le Client, la livraison des produits inhérents à l'Ordre est faite départ-usine (EXW) auprès des magasins indiqués lors de la phase de confirmation de l'Ordre par Ditec (« **Délai de Livraison** »). Les produits sont mis à la disposition du Client dans les emballages standard prévus par Ditec. La propriété des produits inhérents à l'Ordre et le risque de perte ou de détérioration de ces derniers passeront au Client au moment de leur réception au lieu de livraison indiqué dans l'Ordre et conformément au Terme de Livraison convenu.

4.2 Le terme pour le retrait des produits sera celui qui est indiqué par Ditec dans l'acceptation de l'Ordre.

4.3 Au cas où le Client ne procéderait pas au retrait des biens à la date indiquée par Ditec dans l'acceptation de l'Ordre, il sera responsable vis-à-vis de Ditec pour toute perte découlant de cette omission ou de ce refus. En cas de non-retrait des produits par le Client perdurant pendant plus de 7 (sept) jours à compter de la date prévue pour le retrait, Ditec se réserve le droit d'annuler totalement ou partiellement l'ordre, ou bien le droit de résilier tout le rapport de fourniture au sens de l'article 1456 du Code Civil [italien] et de demander, dans les deux cas, le dédommagement pour les torts subis.

4.4 Au moment de la prise en charge et du retrait des produits, le Client est tenu d'exécuter, dans l'exercice de l'activité entrepreneuriale ordinaire, mais sans retard indu, un contrôle de l'identité, de la quantité, de l'intégrité et de l'aspect extérieur des produits et de signaler à Ditec leurs éventuels anomalies ou défauts apparents. Les anomalies ou les défauts qui n'auraient pas été immédiatement perceptibles au moment du contrôle devront être communiqués à Ditec au moment où ils sont découverts et, dans tous les cas, selon les termes prévus par la loi.

5. Mise au point

5.1 La mise au point des produits inhérents à l'Ordre devra être exécutée aux soins et aux frais du Client. En référence au type de produit acheté, les essais exécutés par le Client devront respecter ce qui est indiqué sur les dessins techniques ou dans les spécifications de mise au point préparées et remises par Ditec.

6. Garantie

6.1 Ditec garantit les produits conformément à la loi.

6.2 En cas de défauts matériels attestés des produits inhérents à un Ordre et seulement dans la mesure où cela rentre dans le cadre de la garantie prévue par la loi et selon les termes et les modalités qui y sont indiquées, Ditec procédera, selon les cas et exclusivement en faveur du Client, au remplacement du produit non conforme ou au remboursement du prix payé par ce dernier.

6.3 La demande d'intervention sous garantie sera concédée seulement et uniquement lorsque seront réunies toutes les conditions indiquées ci-dessous :

- la présence du défaut est attestée et confirmée par écrit par Ditec ;
- le Client et/ou l'utilisateur final ne doivent pas avoir utilisé le produit, ni avoir effectué et/ou tenté d'effectuer aucune correction quelle qu'elle soit, sans l'approbation expresse donnée par écrit par Ditec ;
- le Client et/ou l'utilisateur final ne doivent pas s'être rendus coupables de comportements fautifs, même légers, au cours du stockage et/ou du transport et ils doivent avoir appliqué correctement toutes les dispositions contenues dans les documents d'accompagnement, y compris les fiches de sécurité, les fiches techniques, etc. mises à leur disposition ;
- le vice n'est pas dû à un acte commis par le Client et/ou l'utilisateur final ;
- le produit a été régulièrement payé selon les termes indiqués dans la facture.

7. Restitutions et échanges

7.1 Ditec n'admet ni les restitutions, ni les échanges de produits achetés, sauf autres accords effectués par écrit avec le Client. Il est entendu que, en cas de restitution ou d'échange, les frais d'expédition seront intégralement à la charge du Client et que le produit devra être restitué dans des conditions optimales et dans les emballages fournis par Ditec au moment du retrait, Ditec se réservant le droit de faire payer au Client les produits susceptibles d'avoir été endommagés. La quantité des produits inhérents à la restitution et/ou à l'échange devra être analytiquement indiquée dans le document d'expédition relatif, avec la mention du document fiscal de référence.

8. Facturation et paiement

8.1 Ditec émettra la facture relative à un ordre déterminé selon les accords commerciaux convenus avec le client et selon les indications spécifiées dans l'acceptation de l'Ordre. Toutes les factures se référeront à l'Ordre relatif et elles incluront les informations requises par la loi.

8.2 Le Client devra payer, par virement bancaire effectué sur le compte courant communiqué par Ditec, le prix d'achat des produits inhérents à l'Ordre, avant l'échéance du terme indiqué dans la facture. Le Client ne pourra retenir aucune partie du montant à titre de compensation, de demande reconventionnelle ou pour toute autre raison quelle qu'elle soit.

8.3 En cas de retard dans les paiements de la part du Client, ce dernier sera considéré comme étant défaillant et se verra appliquer les intérêts prévus par le Décret Législatif n° 231/2002, sans nécessité de mise en demeure, à compter du jour de l'échéance jusqu'au solde effectif, sans préjudice du droit d'Ditec d'agir pour la récupération des frais engagés et des dommages subis.

8.4 En cas de non-paiement par le Client perdurant pendant plus de 7 (sept) jours à compter de l'échéance du terme indiqué dans la facture de Ditec, ce dernier se réserve le droit de résilier le rapport contractuel inhérent à l'Ordre au sens de l'article 1456 du Code Civil [italien], sans préjudice du dédommagement pour les torts éventuellement subis.

9. Dessins et documentation technique

9.1 Les dessins et les spécifications techniques des produits inhérents à l'Ordre sont une propriété exclusive d'Ditec et ils ne peuvent être reproduits, copiés, ni divulgués pour aucune raison quelle qu'elle soit. Les dessins et la documentation technique relatifs aux produits ou à la leur fabrication, installation ou contrôle technique ne pourront pas, sans le consentement écrit de Ditec, être utilisés à des fins différentes de celle pour laquelle ils ont été fournis. Ces matériels ne pourront pas, sans le consentement de Ditec, être diversement utilisés ou copiés, reproduits, transmis ou communiqués à des tiers ou bien être utilisés pour la fabrication, la conception ou pour toute autre but non autorisé, sauf accord spécifique donné par Ditec.

9.2 Ditec se réserve à n'importe quel moment le droit d'effectuer les modifications nécessaires pour les dessins et la documentation technique fournis avec les produits.

9.3 Les limites d'utilisation se réfèrent à l'utilisation avec poids maximum autorisé en conditions standard. Le poids recommandé correspond environ aux 2/3 du poids maximum autorisé.

10. Droits de propriété industrielle et intellectuelle

10.1 Les droits de propriété industrielle et/ou intellectuelle sur les marques, logos, brevets, signes distinctifs, déposés ou non, reportés sur les produits et sur tous les matériels illustratifs, manuels, spécifications techniques et autres informations respectives fournis par Ditec avec les produits ou liés à ces derniers, demeureront une propriété exclusive de Ditec et/ou des personnes titulaires de ces droits.

10.2 Le Client sera tenu d'indemniser Ditec contre tout éventuel dommage, prétention, coût et frais qui Ditec pourrait subir et/ou soutenir en raison de n'importe quelle violation et/ou présumée violation de brevets, marques, logos, copyrights, dessins industriels déposés ou non, et/ou de tout autre droit de propriété intellectuelle et/ou industrielle, commise par le Client.

10.3 La marque verbale Bluetooth® et les logos sont des marques déposées appartenant à Bluetooth SIG, Inc. et toute utilisation de ces marques par Ditec est sous licence.

11. Responsabilité

11.1 Le Client s'engage à utiliser les produits achetés à Ditec conformément à leur destination d'emploi et à respecter toutes les règles et les procédures d'utilisation indiquées dans la documentation technique fournie par Ditec. Ditec ne pourra en aucun cas être retenu responsable des manquements, dommages, directs et/ou indirects, et pertes subis par le Client, y compris par ses salariés, collaborateurs et/ou ayants cause, à la suite d'accidents, de décès et/ou de dommages matériels dus à l'emploi des produits. Ditec ne pourra en aucun cas être retenu responsable des dommages subis par lui-même ou par des tiers, à cause de la négligence, de l'imprudence et du manque d'expertise du Client à la suite de la livraison des produits.

11.2 À cette fin, le Client déclare et accepte de garantir et de dégager de toute responsabilité (y compris les sociétés mères, les sociétés contrôlées ou associées, les filiales et sociétés liées, leurs ayants cause et cessionnaires), de et contre toute requête, coût, demande judiciaire, procédure, action, responsabilité, perte, frais, ordonnance, décret, droits et dépens légaux, frais de justice, y compris les dommages de tous types, découlant, liés ou dus à tout dommage actuel et/ou déclaré subi par la personne (mort incluse), dommage à la propriété ou perte de quelque nature que ce soit censée être dû à l'emploi incorrect et/ou non conforme des produits.

12. Force majeure

12.1 Ditec ne pourra pas être jugé défaillant et/ou responsable vis-à-vis du Client au cas où il n'exécuterait pas ou qu'il effectuerait en retard la livraison des produits à cause d'un événement advenu hors de son contrôle raisonnable, y compris, à titre d'exemples non exhaustifs, les grèves, les conflits entre les employeurs et les travailleurs, les incendies, inondations, événements naturels, guerres, insurrections, actes de vandalisme, sabotage, invasions, émeutes, catastrophes nationales, piraterie, détournements, actes terroristes, embargos ou restrictions, conditions climatiques extrêmes ou de trafic, fermetures temporaires de routes, lois, règlements, ordres ou autres actes des gouvernements ou des autorités gouvernementales.

13. Modèle d'organisation selon le D. L. n° 231/2001 et code de conduite de Ditec

13.1 Le Client déclare avoir pris connaissance et avoir compris le contenu et les obligations décrits par le modèle d'organisation et de gestion au sens du D. L. n° 231/2001 et le Code de Conduite adopté par Ditec et il s'engage, également pour le compte de ses salariés et/ou collaborateurs et sociétés liées, à respecter, faire respecter et se conformer aux règles, aux procédures et aux principes desdits contenus, ainsi qu'aux dispositions législatives prises en matière de lutte contre la corruption et de sanctions et contrôles à l'exportation.

Une copie du Code de Conduite de Ditec peut être demandée à tout moment au personnel de vente ou au service Clientèle.

Le Client déclare également et garantit que ni le Client lui-même, ni les sociétés qui lui sont liées, ni aucun de ses salariés / collaborateurs / administrateurs, n'est ou n'a été détenu / contrôlé par aucune personne soumise aux sanctions ou aux contrôles à l'exportation des Nations Unies, des États-Unis d'Amérique et/ou de l'Union européenne ou de toute autre autorité gouvernementale et qu'il ne nouera en aucun cas des relations commerciales qui impliqueraient ces personnes et qu'il informera sans retard Ditec en cas de violation de ce qui précède dès qu'il en aura connaissance.

13.2 Le non-respect par le Client des normes législatives ou du Modèle Organisationnel ou du Code de Conduite de Ditec et, en général, de ce qui est prévu au paragraphe 13.1 ci-dessus, donnera à Ditec le droit de suspendre l'exécution du contrat en cours et constituera une cause d'interruption du rapport et donnera à Ditec le titre et le droit de résilier l'accord visé dans les présentes Conditions de Vente au sens de l'art. 1456 du Code Civil [italien], sans préjudice, dans tous les cas, du droit de prétendre le dédommagement des torts dus au manquement.

14. Modification des Conditions de Vente

14.1 Les présentes Conditions de Vente pourront faire l'objet de modifications de la part de Ditec même en lien avec d'éventuelles variations des normes de référence. Les Conditions de Vente ainsi modifiées deviendront partie intégrante du rapport entre Ditec et le Client en raison de l'acceptation de ces dernières à l'occasion de l'envoi du premier Ordre qui suivra ladite modification.

15. Durée

15.1 Les présentes Conditions de Vente, sans préjudice de ce qui est indiqué au paragraphe 14.1 ci-dessus, ont une durée indéterminée et seront appliquées à tous les Ordres passés par le Client.

16. Nullité partielle

16.1 L'éventuelle non-validité ou non-efficacité d'une clause des présentes Conditions de Vente n'altère pas et n'altérera pas les autres prévisions qui y sont contenues et les parties s'engagent mutuellement dès à présent à remplacer la clause reconnue non valable ou non opérationnelle par une autre clause qui aura, autant que possible, les mêmes effets ou des effets analogues.

17. Protection des données personnelles

Aux sens de l'article 13 du D.L. n° 196/2003, Ditec, en qualité de Titulaire du traitement, informe le Client que les données personnelles (« **Données** ») recueillies au moment de l'envoi des Ordres seront traitées afin de permettre à Ditec d'effectuer les activités nécessaires à la conclusion, à la gestion et à l'exécution des Ordres et, en général, d'exécuter correctement le contrat de fourniture avec le Client, ainsi que pour les fins étroitement liées et/ou nécessaires à l'accomplissement des demandes présentées, cas par cas, par le Client et pour le respect des obligations prévues par les lois, les règlements et les normes communautaires, ainsi que par les dispositions imparties par les autorités autorisées à les accomplir par la loi ou par les organes de surveillance et de contrôle.

Pour les finalités indiquées précédemment, le traitement des données se fait au moyen d'instruments manuels, informatiques et télématiques, avec des logiques étroitement liées auxdites finalités et pendant le temps nécessaire selon ces dernières, ainsi que, dans tous les cas, de façon à garantir la sécurité et la confidentialité des Données au moyen de procédures appropriées évitant le risque de perte, d'accès non autorisé, d'usage illicite et de divulgation des Données.

À ce propos, il est signalé que l'acquisition des Données est obligatoire pour les finalités indiquées ci-dessus, ce qui implique que, dans un tel cas, un éventuel refus de les remettre entraînera pour Ditec l'impossibilité de répondre aux requêtes ou aux options de choix des Clients.

Pour l'offre de certains services et/ou l'accomplissement de certaines activités, le traitement des Données est effectué, soit directement par Ditec, soit par des personnes étrangères à la société, en qualité de responsables et/ou de préposés à l'accomplissement du traitement, dont les Données pourront être communiquées pour répondre aux finalités et, en particulier, aux sociétés du groupe auquel Ditec appartient (sociétés mères, filiales ou sociétés associées, même indirectement, au sens des dispositions législatives en vigueur).

En vertu de l'article 7 du D.L. 196/2003, le Client peut obtenir du titulaire ou de l'éventuel responsable la confirmation de l'existence de ses Données personnelles et que ces Données soient mises à sa disposition sous une forme intelligible. Le Client peut également connaître l'origine des Données, ainsi que la logique et les finalités sur lesquelles se base le traitement ; faire effacer, transformer de manière anonyme ou bloquer les Données traitées en violation de la loi, ainsi que faire actualiser, rectifier ou, si cela comporte un intérêt, compléter les données ; s'opposer, pour des raisons légitimes, à leur traitement.

Les éventuelles demandes faites au sens de l'article 7 du D.L. 196/2003, devront être adressées à l'adresse ditecspa@certimpres.it ou expédiées par courrier postal à Ditec Italy, Via Vittor Pisani n° 20, 20124 Milano (Italie).

18. Loi applicable et tribunaux compétents

18.1 Les présentes Conditions de Vente sont soumises à l'application de la loi italienne.

18.2 Pour toute controverse susceptible de surgir entre les parties en lien avec les présentes Conditions de Vente, relative ou liée de quelque manière que ce soit aux Ordres passés au sens desdites conditions, relèvera exclusivement de la compétence des Tribunaux de Milan.

Dítec

Ditec S.p.A.

Largo U. Boccioni, 1
21040 Origgio (VA) • Italy

T. +39 02 963911

F. +39 02 9650314

M. info@ditecautomations.com

www.ditecautomations.com

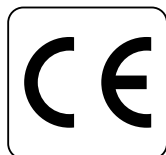

Pour la réalisation de l'installation, il est nécessaire d'utiliser exclusivement des accessoires et des dispositifs de sécurité Ditec.

Les automatismes Ditec ont un marquage CE, et ils ont été conçus et réalisés conformément aux exigences de sécurité de la Directive Machines (2006/42/CE), de la Directive Compatibilité Électromagnétique (2014/30/UE) et de la Directive Basse Tension (2014/35/UE), et d'autres Directives, lois, réglementations spécifiques pour situations et produits particuliers.

La société se réserve le droit d'apporter des modifications afin d'améliorer ses produits.

C'est la raison pour laquelle les données techniques fournies n'engagent pas la société.

Les images ont été prises avec le consentement des personnes concernées ou bien dans des lieux publics.

Pour de plus amples informations sur les Manuels techniques disponibles, veuillez consulter le site :

www.ditecautomations.com