



- Versione aggiornata di questo manuale
- Last version of this manual
- Dernière version du manuel
- Letzte Version des Handbuchs
- La última versión del manual
- Última versão do manual



IP2347 • 2023-03-27

COM501ES - COM501ER

Manuale di installazione per selettore di funzioni elettronico con Bluetooth® wireless technology
 Installation manual for electronic functions selector switch with Bluetooth® wireless technology
 Manuel d'installation pour sélecteur de fonctions électronique avec Bluetooth® wireless technology
 Montageanleitung für elektronische Programmschalter mit Bluetooth® wireless technology
 Manual de instalación para el selector de funciones electrónico con Bluetooth® wireless technology
 Manual de instalação para selector de funções electrónico com Bluetooth® wireless technology

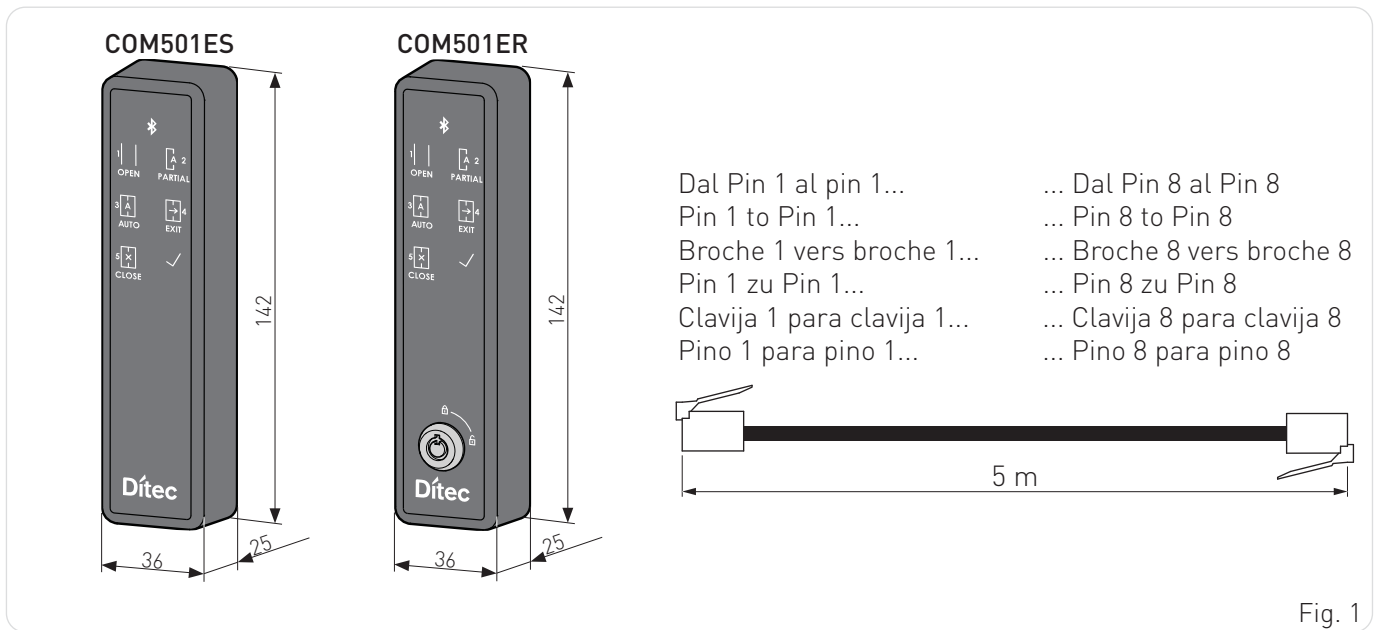

Fig. 1

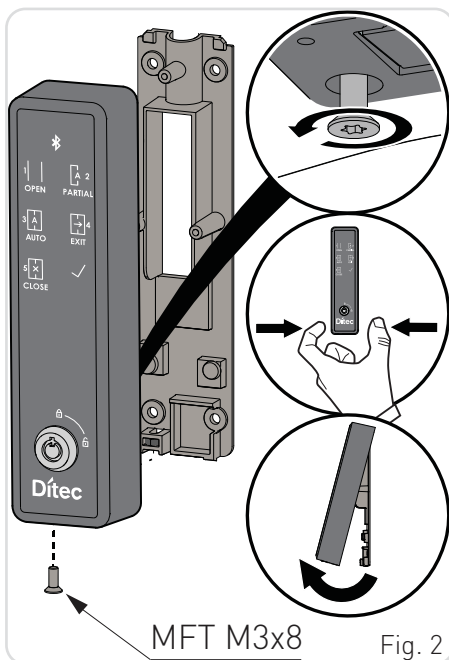

Fig. 2

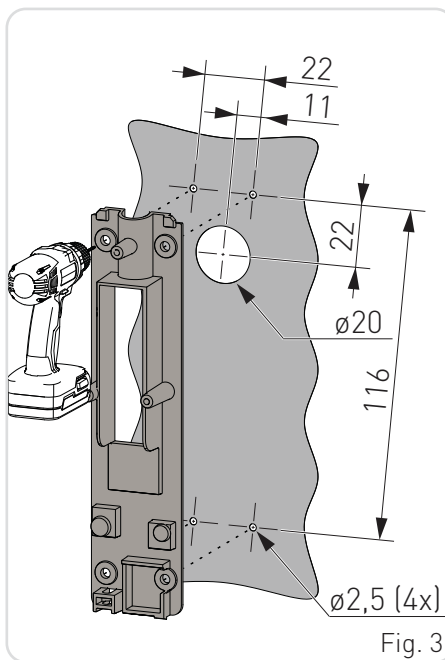

Fig. 3

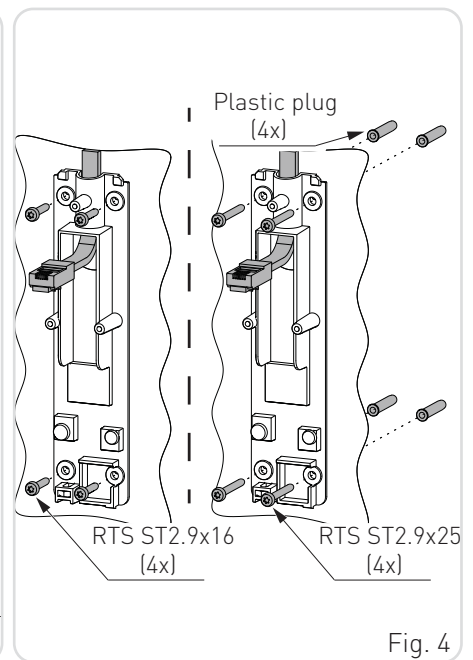

Fig. 4

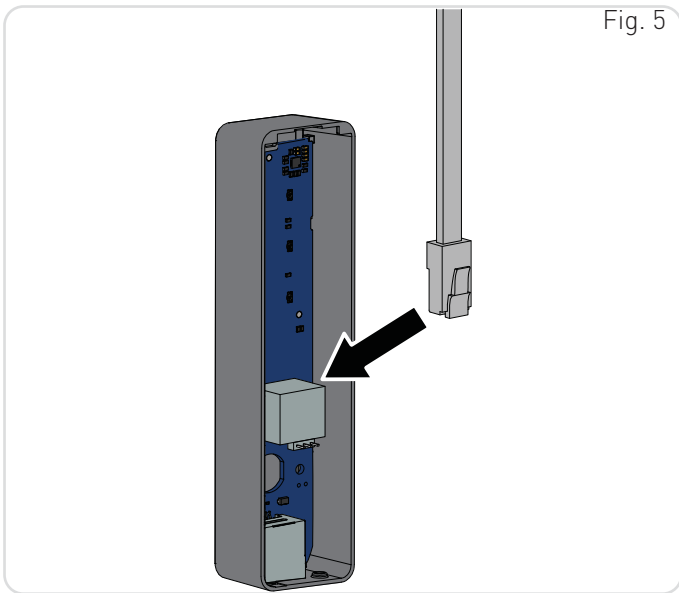

Fig. 5

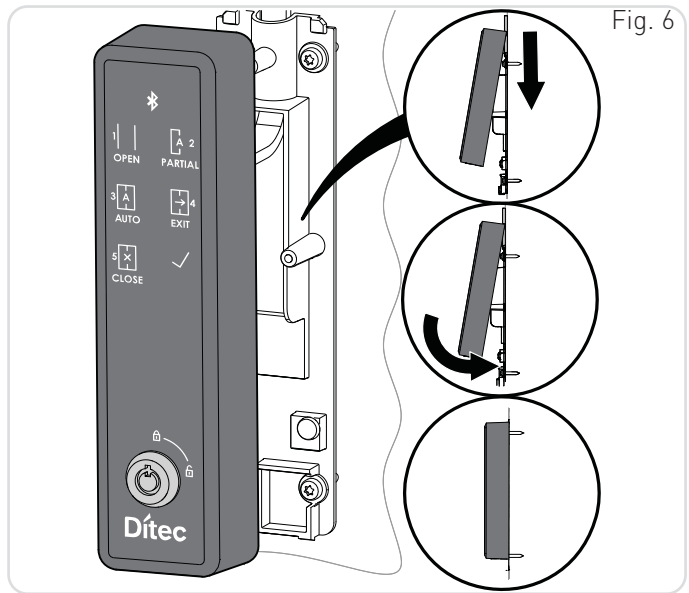

Fig. 6

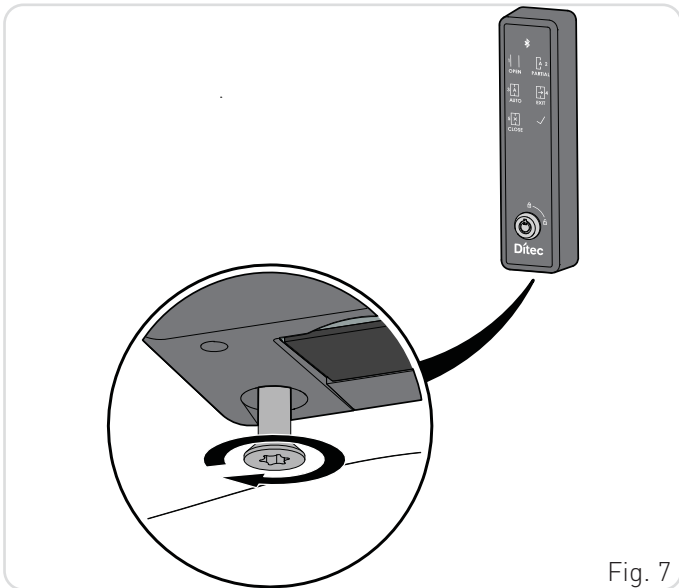

Fig. 7

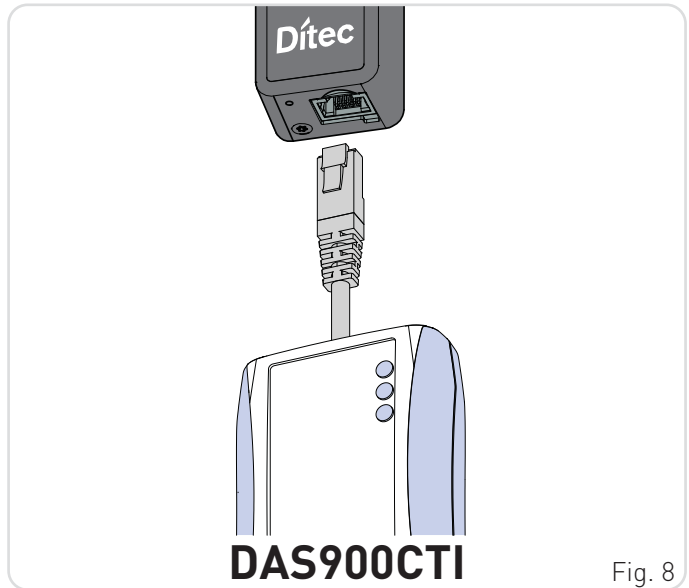
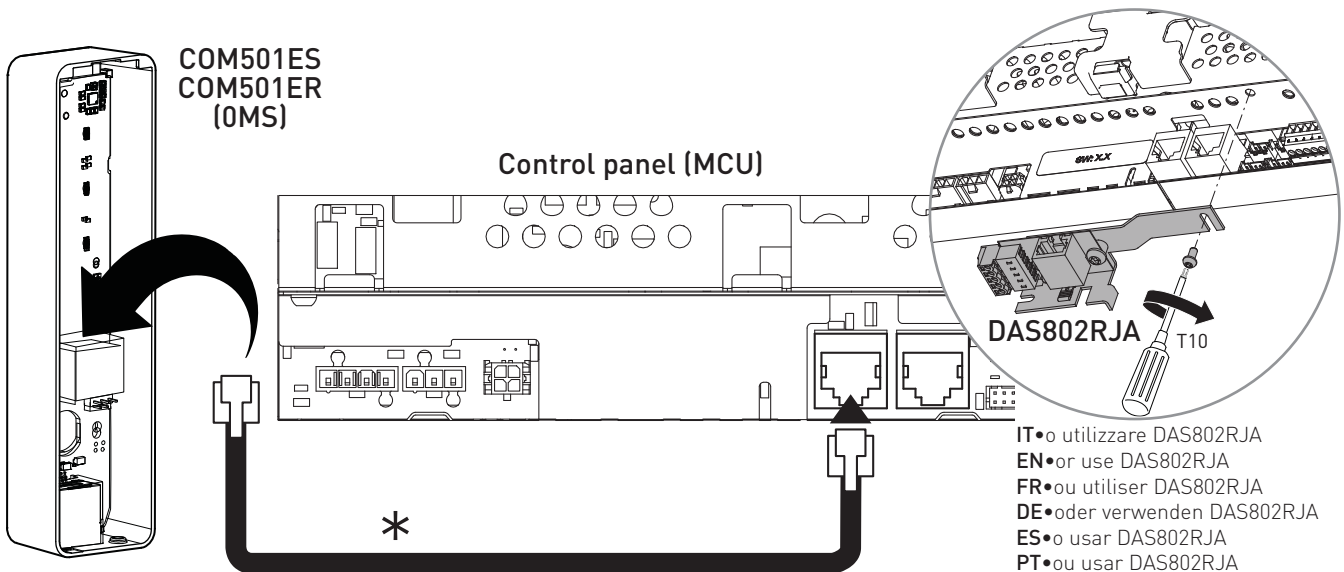

Fig. 8

Esempio 1 / Example 1 / Exemple 1 / Beispiel 1 / Ejemplo 1 / Exemplo 1



IT•Configurazione standard. Il selettore di funzione gestisce l'automazione. Non è richiesta nessuna configurazione specifica.
EN•Standard configuration. The function selector switch manages the automation. No special configuration is needed.
FR•Configuration standard. Le sélecteur de fonctions gère l'automatisme. Aucune configuration spécifique n'est requise.
DE•Standardkonfiguration. Mit dem Programmschalter wird der Betriebsmodus des Antriebs ausgewählt. Es ist keine besondere Konfiguration erforderlich.
ES•Configuración estándar. El selector de función gestiona el automatismo. No se requiere ninguna configuración específica.
PT•Configuração padrão. O seletor de funções gerencia a automação. Nenhuma configuração específica é necessária.

Esempio 2 / Example 2 / Exemple 2 / Beispiel 2 / Ejemplo 2 / Exemplo 2

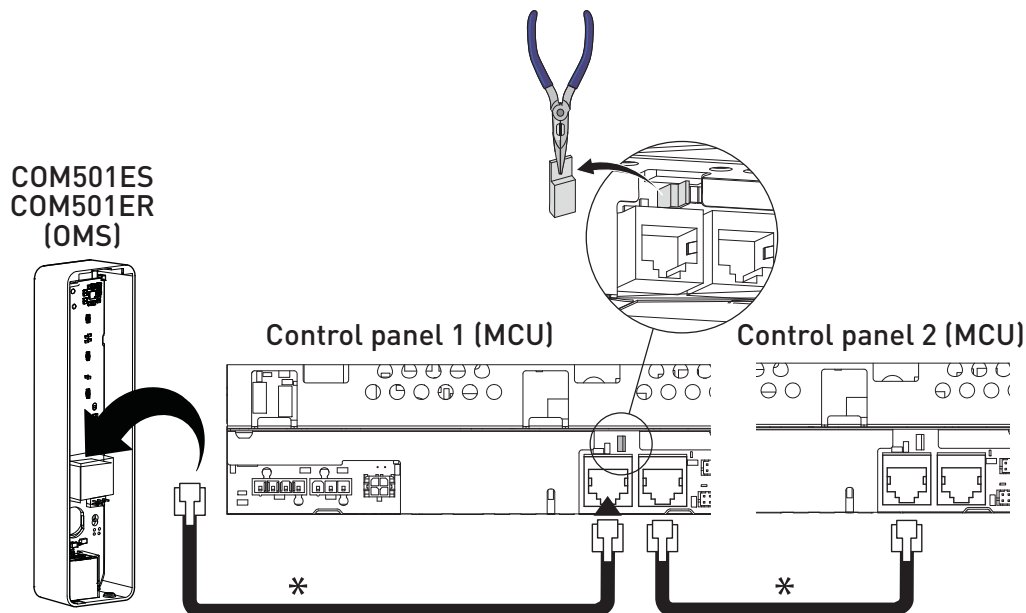

IT • * La lunghezza massima totale del cavo è 500m. Utilizzare un doppino a treccia schermato (STP/FTP)CAT5/CAT5e passante se la lunghezza è superiore a 30m o sono presenti disturbi elettrici nell'ambiente di posa.

EN • * Total maximum cable length is 500m. Use a straight-through shielded twisted pair (STP/FTP) CAT5/CAT5e cable if the length exceeds 30m or is in electrically disturbing environment.

FR • * Longueur maximale totale du câble 500m. Utilisez un câble à paire torsadée blindée direct (STP/FTP)CAT5/CAT5e si la longueur dé passe 30m ou si le câble se trouve dans un environnement électriquement perturbant.

DE • * Die Gesamtkabellänge darf max.500m betragen. Bei Längen über 30m oder bei elektrischen Störeinflüssen ein STP/FTP-(straight-through shielded twisted pair) CAT5/CAT5e- Kabelverwenden.

ES • * La longitud máxima total de cable es de 500m. Utilice un cable de par trenzado apantallado directo (STP/FTP)CAT5/CAT5e si la longitud es superior a 30m o se encuentra en un entorno eléctricamente perturbador.

PT • * O comprimento total máximo do cabo é de 500m. Utilize um cabo duplo, torcido, revestido e direito (STP/FTP)CAT5/CAT5e se o comprimento for superior a 30m ou se estiver num ambiente com interferências elétricas.

IT • Il selettore gestisce entrambe le automazioni con le medesime modalità di funzionamento. Configurare:

- MCU1: 6C= 01, togliere jumper;
- MCU2: 6C= 02;

NOTA: non collegare il selettore della modalità di funzionamento (OMS) prima di aver effettuato la configurazione di 6C sui quadri elettrici (MCU) Una volta effettuata la configurazione, interrompere l'alimentazione su tutti gli automatismi interconnessi. Collegare l'OMS, poi collegare l'alimentazione. L'MCU 1 è l'Unità di Controllo che gestisce i parametri per il selettore di funzionamento.

EN • The program selector manage both operators with the same operating mode. Configure:

- MCU1: 6C= 01, remove jumper;
- MCU2: 6C= 02;

NOTE: Do not connect the operation mode selector (OMS) before the configuration of 6C is done on all MCUs.

When the configuration is done break the power on all the interconnected operators. Connect the OMS, turn on the power. The MCU 1 is the control unit that holds the parameters to the operation mode selectors.

FR • Le sélecteur gère les deux automatismes selon les mêmes modalités de fonctionnement. Configurer:

- MCU1: 6C = 01, enlever le cavalier;
- MCU2: 6C= 02;

REMARQUE: Ne branchez le sélecteur de mode de fonctionnement (OMS) avant que la configuration de 6C soit terminée sur tous les MCU.

Une fois la configuration terminée, coupez l'alimentation sur tous les opérateurs interconnectés. Connectez le OMS, mettez sous tension. Le MCU 1 correspond à la carte de commande qui contient les paramètres des sélecteurs de mode de fonctionnement.

DE • Über den Programmschalter werden beide Antriebe parallel gesteuert: Der ausgewählte Betriebsmodus gilt für beide Antriebe. Konfiguration:

- MCU1: 6C= 01, Drahtbrücke entfernen;
- MCU2: 6C= 02;

HINWEIS: Es darf kein Programmschalter angeschlossen werden, bevor die Konfiguration von Parameter 6C für alle angeschlossene Steuerungen abgeschlossen ist.

Nach Abschluss der Konfiguration die Stromversorgung bei allen verbundenen Antrieben unterbrechen. OMS anschließen, Stromversorgung einschalten. Die MCU 1 ist die Steuereinheit, in der die Programmschalter-Parameter gespeichert werden (Master).

ES • El selector gestiona los dos automatismos con las mismas modalidades de funcionamiento. Configure:

- MCU1: 6C= 01, quite el jumper;
- MCU2: 6C= 02;

NOTA: No conectar el selector de posiciones (OMS) antes de finalizar la configuración de 6C en todas las MCU.

Una vez realizada la configuración, interrumpa la alimentación de todos los mecanismos interconectados. Conecte el Selector de posiciones (OMS) y active la alimentación eléctrica. La MCU 1 es la unidad de control que guarda los parámetros para el selector de posiciones.

PT • O seletor gerencia as duas automações com os mesmos modos de operação. Configure:

- MCU1: 6C = 01, remova o jumper;
- MCU2: 6C= 02;

NOTA: Não ligue os seletor de modo de funcionamento (OMS) antes de a configuração de 6C ter sido efetuada em todas as MCUs.

Quando a configuração estiver concluída, interrompa a alimentação em todos os mecanismos interligados. Ligue os OMS, ligue a alimentação. A MCU1 é a unidade de controlo que contém os parâmetros para os seletore do modo de funcionamento

ITALIANO AVVERTENZE GENERALI PER LA SICUREZZA



- Conservate le presenti istruzioni per futuri riferimenti.
- L'installazione, i collegamenti elettrici e le regolazioni devono essere effettuati da personale tecnico qualificato nell'osservanza della Buona Tecnica e in ottemperanza alle norme vigenti.
- Questo prodotto dovrà essere destinato solo all'uso per il quale è stato espressamente concepito. Ogni altro uso è da considerarsi improprio e quindi pericoloso. Il costruttore non può essere considerato responsabile per eventuali danni causati da usi impropri, erronei ed irragionevoli.
- Leggere attentamente le istruzioni prima di iniziare l'installazione del prodotto. Una errata installazione può essere fonte di pericolo.
- Prima di iniziare l'installazione verificare l'integrità del prodotto.
- Non installare il prodotto in ambiente e atmosfera esplosivi: presenza di gas o fumi infiammabili costituiscono un grave pericolo per la sicurezza.
- Pericolo di esplosione se la batteria viene sostituita con una di tipo non corretto.

I materiali dell'imballaggio (plastica, polistirolo, ecc.) non vanno dispersi nell'ambiente e non devono essere lasciati alla portata dei bambini in quanto potenziali fonti di pericolo.

1. DATI TECNICI

- **Grado di protezione** IP4X
- **Temperatura** -20°C / +55°C
- **Banda di frequenza** 2402.0 - 2480.0 MHz
- **Potenza irradiata** <1 mW
- **Alimentazione** 24 V_{DC}

2. INSTALLAZIONE

Fissare il selettore di funzioni COM500ES nelle vicinanze dell'automazione in posizione sicura e adeguata all'uso, con viti e tasselli non di nostra fornitura.

3. COLLEGAMENTI ELETTRICI

Eseguire i collegamenti elettrici indicati a pag. 2 e 3.

Per ulteriori esempi, fare riferimento al manuale di installazione dell'automazione per porte scorrevoli Ditec DAS200.

Per consultare il manuale completo utilizzare il seguente QR code:



<https://www.ditecautomations.com/global/market-documents/QR/Multilanguages/DAS200/DitecDAS200.pdf>

4. FUNZIONAMENTO

Abilitazione uso del selettore.

Le diverse modalità di funzionamento vengono selezionate premendo i relativi simboli. La selezione corrente è indicata da una spia blu. E' possibile selezionare le seguenti funzioni sul quadro di comando (MCU) per il blocco del selettore.

Parametro B1= 00. Nessun codice di accesso (non consentito per vie di fuga, secondo EN16005 e DIN18650).

Parametro B1= 01. Premere per 2 s (non consentito per vie di fuga, secondo EN16005 e DIN18650).

L'accesso viene ottenuto premendo qualsiasi pulsante di selezione della modalità per 2 secondi.

Parametro B1= 02. Codice di accesso (COM501ES)

E' possibile selezionare un codice di abilitazione che consente l'accesso premendo i pulsanti nella sequenza corretta.

L'intero codice di abilitazione deve essere inserito entro 10 secondi.

E' possibile modificare il codice di abilitazione tramite DAS900CT.



Il codice di abilitazione predefinito è **Parametro B1= 03. Chiave** (solo COM501ER)

Per abilitare l'uso del selettore ruotare in senso orario la chiave verso il simbolo

Si accende per 15 secondi. Selezionare la modalità desiderata.

NOTA: Quando B1 è impostato su Premere per 2 s (01), l'accesso sarà bloccato per 5 secondi dopo la pressione di un pulsante.

Quando B1 è impostato su Codice di accesso (02) o Chiave (03), l'accesso sarà bloccato per 15 secondi dopo l'inserimento del codice di accesso o l'attivazione della chiave, oppure dopo la conferma di una nuova modalità selezionata.

NOTA: Quando B1 è impostato su Codice di accesso (02) o su Key (03), la selezione della modalità di funzionamento deve essere confermata premendo .

può visualizzare una luce accesa:

- Una spia lampeggiante rossa ogni secondo indica un errore nel quadro elettrico, effettuare un RESET, se il problema persiste sarà necessario un intervento dell'assistenza.
- Una spia gialla indica la necessità di manutenzione lampeggiando un secondo sì e uno no (riferimento parametro B2).
- Una spia magenta lampeggiante ogni secondo indica che il contatto di STOP 1-3 è attivo. Esempio una porta antipanico è aperta.
- Una spia verde costante viene visualizzata quando OMS sbloccato e B1 è configurato su Passcode (02) o Key (03).
- Una spia verde lampeggia 4 volte al secondo quando è stata selezionata una nuova modalità di funzionamento ancora da confermare.
- Una spia verde lampeggia ogni qualvolta viene premuto un pulsante durante la digitazione del codice di accesso.
- Verrà visualizzata una spia verde per 1 secondo quando viene dato un impulso del selettore della modalità di funzionamento a chiave

(Parametro B8 = 02), tenendo premuto per 2 secondi mentre la modalità di funzionamento è PORTA CHIUSA.

SIMBOLO	FUNZIONAMENTO
	PORTA APERTA La porta è costantemente aperta. La porta può essere spostata manualmente, ad esempio per pulirne i vetri. Tutti gli organi d'impulso, ad eccezione del pulsante di emergenza (se montato), sono scollegati.
	APERTURA PARZIALE Traffico a due vie, con APERTURA PARZIALE. La porta può essere aperta parzialmente con gli organi d'impulso interni ed esterni e con un interruttore a chiave (se montato). Con un pulsante di emergenza, la porta si apre completamente.
	AUTO Traffico a due vie, normale funzionamento della porta. La porta può essere aperta con gli organi d'impulso interni ed esterni e con un interruttore a chiave/pulsante di emergenza (se montato).
	USCITA Passaggio solamente dall'interno. La porta è normalmente bloccata (sbloccata se via di fuga) se è montato un dispositivo di blocco elettromeccanico. La porta può essere aperta solamente con l'organo d'impulso interno o con un interruttore a chiave/pulsante di emergenza (se montato).
	PORTA CHIUSA In una via di fuga, è possibile impostare la modalità PORTA CHIUSA solo se si ha la certezza che l'edificio sia stato evacuato completamente. La porta non può essere aperta con gli organi d'impulso interni né con quelli esterni. La porta è bloccata se è installato un dispositivo di bloccaggio elettromeccanico. La porta può essere aperta parzialmente con un interruttore a chiave (se installato). La porta può essere aperta completamente con un pulsante di emergenza (se installato). La porta può essere aperta parzialmente dal selettore premendo (la seconda della configurazione dell'impulso a chiave). Questa funzione dipende da come sono impostati i parametri B1 e B8.
	RESET Premendo per breve tempo il pulsante (ubicato nel foro accessibile dal lato inferiore dell'OMS) con un oggetto appuntito, l'automatismo esegue una funzione di RESET e una prova del sistema. A questo punto, la porta è pronta per il normale funzionamento.

5. ENTREMATIc DOOR CONNECT

Con l'app, **Entrematic Door Connect**, tutte le principali funzionalità del selettore possono essere utilizzate con uno smartphone.



VALUE DOCUMENT

Follow these steps in the app, when the **Door setup wizard** prompts to enter the Initialization Pin:

- 1
- 2
- 3
- 4
- 5

a) Press and hold the **Confirm** button until the Bluetooth® starts flashing.

b) Enter the Initialization Pin on the OMS, and press the **Confirm** button on the OMS after each digit.

Door name:

Serial: xxxxxxxx

Init PIN: xxxxxxxx

QR code

Installazione dell'app:

- Scarica la app **Entrematic Door Connect**, da **App Store** o **Google Play**. Tenere il "VALUE DOCUMENT" a portata di mano.
- Toccare il pulsante "+ Add Door" (Aggiungi porta) nell'app e seguire la procedura guidata per la configurazione della porta. La procedura guidata consente di associare lo smartphone con la porta.

NOTA: Per poter effettuare l'abbinamento, è necessario trovarsi entro 10m dal selettore.

Bluetooth® LED	
Spento	Bluetooth® disabilitato

Acceso		Bluetooth® abilitato
Lampeggiante		Il modulo Bluetooth® si sta associando con la App Entrematic Door Connect

Per configurazione Bluetooth® vedere parametro B9 sul quadro elettronico.



NOTA: vedere importanti informazioni nell'ultima pagina.

GENERAL SAFETY PRECAUTIONS



- Keep these instructions for future reference.
- Installation, electrical connections and adjustments must be performed by qualified personnel in accordance with Good Working Methods and in compliance with the current standards.
- This product must only be used for the specific purpose for which it was designed. Any other use is to be considered improper and therefore dangerous. The manufacturer cannot be held responsible for any damage caused by improper, incorrect or unreasonable use.
- Read the instructions carefully before installing the product. Incorrect installation may cause danger.
- Before installing the product, make sure it is in perfect condition.
- Do not install the product in explosive areas and atmospheres: the presence of inflammable gas or fumes represents a serious safety hazard.
- Danger of explosion if a battery is replaced with an incorrect type.



The packaging materials (plastic, polystyrene, etc.) should not be discarded in the environment or left within reach of children, as they are a potential source of danger.

1. TECHNICAL SPECIFICATIONS

- Degree of protection IP4X
- Temperature -20°C / +55°C
- Frequency band 2402.0 - 2480.0 MHz
- Radiated power < 1 mW
- Supply voltage 24 V_{DC}

2. INSTALLATION

Secure the function selector switch near the automation in a safe position which is also suitable for use (ref. fig. 2-8).

3. ELECTRICAL CONNECTIONS

Carry out the electrical connections indicated on page 2, 3.



For more examples, please refer to the automation installation manual for Ditec DAS200 sliding doors.

To read the complete manual use the following QR code or type the following link:



<https://www.ditecautomations.com/global/market-documents/QR/Multilanguages/DAS200/DitecDAS200.pdf>

4. OPERATING MODE

Enabling the use of the selector.

The different operation modes are selected by pushing their respective symbols. The present selection is indicated by a blue light.

The following functions can be selected on the control panel (MCU) for operation mode selector key lock.

Parameter B1= 00. No access code (not allowed in escape route, according to EN16005 and DIN18650).

Parameter B1= 01. Hold for 2s (not allowed in escape route, according to EN16005 and DIN18650).

Access is obtained by holding any mode selection button for 2 seconds.

Parameter B1= 02. Passcode (COM501ES).

Passcode can be selected where the access is obtained by briefly pushing the buttons in correct order.

The entire passcode must be entered within 10 seconds.

The passcode can be changed through the DAS900CT.

Default passcode is



Parameter B1= 03. Key (only COM501ER)

To enable the use of the selector, rotate the key clockwise towards the symbol



The will light up for 15 seconds. Select the required mode.

NOTE: When B1 is set to Hold for two sec [01], the access will be locked 5 seconds after a button has been pushed.

When b1 is set to Passcode [02] or Key [03], the access will be locked 15 seconds after entering passcode or activating key, or when a new mode selection has been confirmed.

NOTE: When B1 is set to either Passcode [02] or Key [03], the operation mode selection must be confirmed by pressing the .

In the a light can be displayed.

- A red light every 1 s. indicates an error. Carry out a RESET. If the error persists, contact Technical Service.
- A yellow light every second is indicating that maintenance is due (parametro B2).
- A magenta light every second is indicating that STOP contact 1-3 is active. E.g. a break-out door is standing open.
- A steady green light is displayed when the OMS is unlocked and B1 is configured for Passcode [02] or Key [03].
- A green light is flashing 4 times per second when a new operation mode has been selected but not yet confirmed.
- A green light will flash whenever a button is pressed while typing the passcode.
- A green light will be displayed for 1 second when Mode Selector Key

Impulse (Parameter B8= 02) is given by holding for 2 seconds when the operation mode is OFF.

SYMBOL	FUNCTION
	OPEN The door is permanently open. The door can be moved by hand e.g. for window cleaning. All activation units except for the emergency push button (if fitted) are disconnected.
	PARTIAL Two-way traffic, PARTIAL is obtained. The door can be opened partially with the inner and outer activation units and with a key switch (if fitted). With an emergency push-button the door opens fully.
	AUTO Two-way traffic, normal operation of the door. The door can be opened with the inner and outer activation units and with a key switch/emergency push-button (if fitted).
	EXIT Passage from inside only. The door is normally locked (unlocked if escape route) if an electromechanical locking device has been fitted. The door can only be opened with the inner activation unit or with a key switch/emergency push-button (if fitted).
	OFF In an escape route the OFF mode may only be set after it is certain that all people have left the building. The door cannot be opened with inner or outer activation units. The door is locked if an electromechanical locking device has been fitted. The door can be opened partially with a key switch (if fitted). The door can be opened fully with an emergency pushbutton (if fitted). The door can be opened partially from the operation mode selector if is pushed (based on how Key impulse is configured). This function depends on how parameters B1 and B8 are set.
	RESET By briefly pushing the button placed in the hole accessible from the underside of the OMS with a narrow object, the door operator will make a RESET function with a system test. The door will then be ready for normal operation.

5. ENTREMATIc DOOR CONNECT

With the app, **Entrematic Door Connect**, all the main operation mode selector functionalities can be operated with a smartphone.



VALUE DOCUMENT	
1	Follow these steps in the app, when the Door setup wizard prompts to enter the Initialization Pin:
2	
3	
4	
5	
a)	Press and hold the Confirm button until the Bluetooth® starts flashing.
b)	Enter the Initialization Pin on the OMS, and press the Confirm button on the OMS after each digit.
Door name: <input type="text"/>	
Serial: xxxxxxxx	QR code
Init PIN: xxxxxxxx	

Installation of app:

- Download the app **Entrematic Door Connect**, at **App Store** or **Google Play**. Make sure to have your "VALUE DOCUMENT" ready.
- Tap the button "+ Add Door" in the app, and follow the door setup wizard. The setup wizard will guide you how to pair the smartphone with the door.

NOTE! To be able to pair, you have to be in the range of 10m from the function selector.

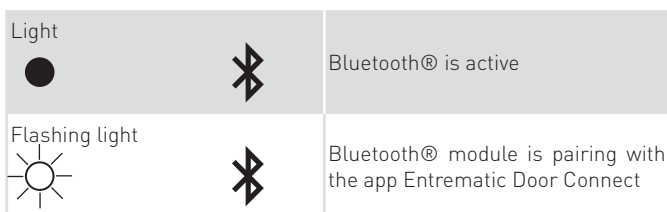

For Bluetooth® configuration, see parameter B9 on the control panel.

i NOTE: see important information on the last page.

CONSIGNES GÉNÉRALES DE SÉCURITÉ

- Conserver les présentes instructions pour de futures consultations.
 - L'installation, les raccordements électriques et les réglages doivent être effectués par un technicien qualifié selon les règles de la bonne technique et conformément aux normes en vigueur.
 - Ce produit n'est destiné qu'à l'utilisation pour laquelle il a été conçu. Toute autre utilisation doit être considérée comme impropre et donc dangereuse. Le fabricant ne peut pas être considéré responsable d'éventuels dommages causés par un usage impropre, irrationnel ou erroné.
 - Lire les instructions avec beaucoup d'attention avant d'installer le produit. Une mauvaise installation peut être source de danger.
 - Avant de commencer l'installation, contrôler l'intégrité du produit.
 - Ne jamais installer le produit dans un milieu de travail ou une atmosphère explosive: la présence de gaz ou de fumées inflammables représente un grave danger pour la sécurité.
 - Danger d'explosion si la batterie est remplacée par un autre type incorrect.
- Les matériaux qui composent l'emballage (plastique, polystyrène, etc.) ne doivent pas être abandonnés dans la nature ni laissés à la portée des enfants car ils représentent des risques de danger.

1. CARACTÉRISTIQUES TECHNIQUES

- **Degré de protection** IP4X
- **Température** -20°C / +55°C
- **Bande de fréquence** 2402.0 - 2480.0 MHz
- **Puissance rayonnée** < 1 mW
- **Tension d'alimentation** 24 V_{DC}

2. INSTALLATION

À proximité de l'automatisme, fixer le sélecteur de fonction en utilisant les vis et les tasseaux; choisir une position sûre et appropriée à l'utilisation (réf. fig. 2-8).

3. RACCORDEMENTS ÉLECTRIQUES

Effectuer les raccordements électriques du comme indiqué dans page 2, 3.



Pour plus d'exemples, consulter le manuel d'installation de l'automatisme pour portes coulissantes Ditec DAS200.

Pour lire le manuel complets, utilisez le code QR suivant ou tapez les liens suivants:



<https://www.ditecautomations.com/global/market-documents/QR/Multilanguages/DAS200/DitecDAS200.pdf>

4. FONCTIONNEMENT

Activation utilisation du sélecteur.

Les différents modes de fonctionnement sont sélectionnés par une pression sur leurs symboles respectifs. La sélection en cours est indiquée par une lumière bleue.

Les fonctions suivantes peuvent être sélectionnées sur le tableau électronique (MCU) pour le serrure du sélecteur de mode opératoire.

Paramètre B1= 00. Aucun code d'accès (non autorisé dans les issues de secours, conformément à EN16005 et DIN18650).

Paramètre B1= 01. Maintien pendant deux secondes (non autorisé dans les issues de secours, conformément à EN16005 et DIN18650). Pour obtenir l'accès, il convient d'appuyer sur un bouton de sélection de mode pendant 2 secondes.

Paramètre B1= 02. Code (COM501ES)

Un code peut être sélectionné quand l'accès est obtenu par une pression brève sur les boutons dans le bon ordre.

Le code entier doit être entré dans les 10 secondes. Le code peut être

modifié via DAS900CT.



Le code par défaut est le suivant

Paramètre B1= 03. Clé (seulement COM501ER)

Pour activer l'utilisation du sélecteur, tourner la clé dans le sens des aiguilles d'une montre vers le symbole .

Le  s'allume pendant 15 secondes. Sélectionner le mode souhaité.

REMARQUE: Quand B1 est réglée sur Maintien pendant deux secondes (01), l'accès est verrouillé pendant 5 secondes après une pression sur un bouton. Quand B1 est réglée sur Code (02) ou Clé (03), l'accès sera verrouillé pendant 15 secondes après saisie du code ou activation de la clé, ou quand la sélection d'un nouveau mode a été confirmée.





REMARQUE: Quand B1 est réglée sur Code (02) ou Clé (03), le choix du mode opératoire doit être confirmé par pression sur le .

Dans le  une lumière clignotante peut s'afficher.

- Une lumière rouge toutes les 2s. indique un défaut du tableau électronique. Procéder au RESET. Si le défaut persiste, contacter l'Assistance Technique.
- Une lumière jaune clignotant une seconde sur deux indique un besoin de maintenance (paramètre B2).
- Une lumière magenta clignotant une seconde indique que le contact STOP 1-3 est actif. Par exemple, une porte de secours est ouverte.
- Une lumière verte constante s'affiche quand le OMS est déverrouillé et B1 est configuré pour Code (02) ou Clé (03).
- Une lumière verte clignote quatre fois par seconde lorsqu'un nouveau mode de fonctionnement a été sélectionné mais n'a pas encore été confirmé.
- Une lumière verte clignotera quand un bouton sera enfoncé pendant la saisie du code.
- Une lumière verte s'affichera pendant 1 seconde quand une impulsion contact à clé du sélecteur de mode est donnée (paramètre B8= 02) en

maintenant  pendant 2 secondes lorsque le mode de fonctionnement est sur OFF (ARRÊT).

SYMBOLE	FONCTION
	OUVERT La porte reste ouverte en permanence. Elle peut être déplacée à la main, pour nettoyer les vitrages par exemple. Toutes les télécommandes, bouton d'ouverture d'urgence excepté (si installé), sont inhibées.
	OUVERTURE PARTIELLE Circulation dans les deux sens OUVERTURE PARTIELLE. La porte s'ouvre partiellement par les télécommandes intérieures et extérieures ainsi qu'avec un contact à clé (si installé). Le bouton d'ouverture d'urgence permet d'ouvrir complètement la porte.
	AUTO Circulation dans les deux sens, fonctionnement normal de la porte. La porte peut être ouverte par les télécommandes intérieures et extérieures et par un bouton d'ouverture d'urgence/contact à clé extérieur (si installé).
	SORTIE SEULE Seul le passage de l'intérieur vers l'extérieur est autorisé. La porte est normalement verrouillée (déverrouillée si issues de secours) si un verrouillage électromécanique a été installé. Elle ne peut s'ouvrir que par une télécommande intérieure ou un bouton d'ouverture d'urgence/contact à clé extérieur (si installé).

SYMBOLE	FONCTION
	OFF (ARRÊT) Dans une issue de secours, le mode OFF (ARRÊT) ne peut être établi qu'après s'être assuré que toutes les personnes ont quitté le bâtiment. La porte ne s'ouvre pas par les télécommandes intérieures ou extérieures. Si un dispositif de verrouillage électromécanique a été installé, la porte est verrouillée. La porte peut s'ouvrir partiellement par un contact à clé (si installé). La porte peut s'ouvrir entièrement à l'aide d'un bouton-poussoir d'urgence (le cas échéant). La porte peut être partiellement ouverte
	à partir du sélecteur de mode de fonctionnement si  est enfoncée (selon la configuration de l'impulsion à clé). Cette fonction dépend de la manière dont les paramètres B1 et B8 sont définis.
	RÉINITIALISATION Appuyez brièvement sur le bouton (positionné dans le trou accessible à partir de dessous l'OMS) avec un objet fin pour que l'opérateur de la porte effectue une RÉINITIALISATION avec un test du système. La porte est maintenant prête au fonctionnement normal.

5. ENTREMATIc DOOR CONNECT



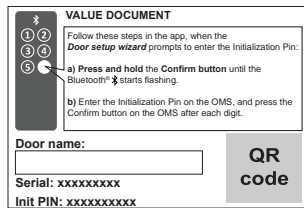



Avec l'application Entrematic Door Connect, toutes les fonctionnalités principales du sélecteur de mode de fonctionnement peuvent être utilisées avec un smartphone.



Installation de l'application

- Téléchargez l'application **Entrematic Door Connect**, sur **App Store** ou **Google Play**. Assurez-vous d'avoir le "VALUE DOCUMENT" prêt.
- Appuyez sur « + Add Door » (+ Ajouter une porte) dans l'application et suivez les instructions de l'assistant de configuration de la porte. L'assistant de configuration vous aidera à connecter le smartphone et la porte.

REMARQUE: Pour pouvoir procéder à l'appairage, vous devez vous trouver dans les 10m de distance du sélecteur.

Bluetooth® LED		
Pas de lumière 		Bluetooth® désactivé
LED Allumée 		Bluetooth® activé
LED Clignotante 		Le module Bluetooth® s'appaire avec l'application Entrematic Door Connect

Pour la configuration Bluetooth®, voir paramètre B9 sur le tableau électronique.



REMARQUE: voir les informations importantes à la dernière page.

DEUTSCH ALLGEMEINE SICHERHEITSHINWEISE



- Bewahren Sie diese Anweisungen für zukünftiges Nachschlagen auf.
 - Die Montage, die elektrischen Anschlüsse und Einstellungen müssen von qualifiziertem Fachpersonal unter Beachtung der Guten Technik und Einhaltung der geltenden Normen auszuführen.
 - Dieses Produkt darf ausschließlich für die bestimmungsgemäße Verwendung eingesetzt werden. Jeder andere Gebrauch ist als unsachgemäß und daher gefährlich zu betrachten. Der Hersteller lehnt jede Haftung für Schäden infolge eines unsachgemäßen, falschen und unvernünftigen Gebrauchs ab.
 - Lesen Sie die Anleitungen vor der Montage des Produktes aufmerksam durch. Eine fehlerhafte Montage kann zu Verletzungen und Sachschäden führen.
 - Vor Beginn der Montage ist der einwandfreie Zustand des Produkts zu überprüfen.
 - In explosionsgefährdeten Bereichen darf das Produkt nicht eingebaut werden: Entzündbare Gase oder Rauch stellen eine ernsthafte Sicherheitsgefährdung dar. Explosionsrisiko, wenn die Batterie durch einen falschen Typ ersetzt wird.
- Die Verpackungsmaterialien (Kunststoff, Polystyrol usw.) müssen sachgemäß entsorgt werden und dürfen nicht in Kinderhände gelangen, da sie eine Gefahrenquelle darstellen können.



1. TECHNISCHE ANGABEN

- Schutzgrad IP4X
- Temperatur -20°C / +55°C
- Frequenzband 2402.0 - 2480.0 MHz
- Sendeleistung < 1 mW
- Versorgungsspannung 24 V_{DC}

2. INSTALLATION

Befestigen Sie den Programmschalter in der Nähe des Antriebs in einer sicheren und für den Gebrauch geeigneten Position (ref. fig 2-8).

3. ELEKTRISCHE ANSCHLÜSSE

Führen Sie die elektrischen Anschlüsse gemäß Seite 2 und 3 dieser Anleitung aus.



Für weitere Informationen wird auf die Anleitung des Schiebetürantriebs Ditec DAS200 verwiesen.

Um die vollständige Montageanleitung herunterzuladen, verwenden Sie den folgenden QR Code oder Link:



<https://www.ditecautomations.com/global/market-documents/QR/Multilanguages/DAS200/DitecDAS200.pdf>

4. BETRIEB

Betriebsmodi mit dem Programmschalter einstellen:

Die verschiedenen Betriebsmodi werden durch Drücken des entsprechenden Symbols ausgewählt. Die aktuelle Auswahl wird durch eine

blaue LED angezeigt. Die Art der Tastensperre des Programmschalters kann an der Steuerung (MCU) eingestellt werden.

Parameter B1= 00. Kein Zugangscod (Unzulässig für Fluchtwege gemäß EN16005 und DIN18650).

Parameter B1= 01. Einfacher Zugangscod / 2 Sek. gedrückt halten (Unzulässig für Fluchtwege gemäß EN16005 und DIN18650). Zum Entsperren eine beliebige Modus-Taste zwei Sekunden lang gedrückt halten.

Parameter B1= 02. Komplexer Zugangscod (COM501ES)

Zum Entsperren, die unten abgebildeten Tasten innerhalb von 10 Sekunden in der angegebenen Reihenfolge drücken. Der Zugangscod kann mit dem Configuration Tool DAS900CT geändert werden. Werkeinstellung:



Der voreingestellte Passcode lautet

Parameter B1= 03. Schlüssel (nur COM501ER)

Zum Entsperren des Programmschalters den Schlüssel im Uhrzeigersinn drehen (Richtung Symbol .

Die Anzeige  leuchtet 15 Sekunden lang. Die gewünschte Betriebsart auswählen.

HINWEIS: Wenn Parameter B1 auf 2 Sek. gedrückt halten eingestellt (01) ist, wird der Programmschalter nach 5 Sek. Inaktivität wieder gesperrt. Wenn Parameter auf komplexer Zugangscod (02) oder Schlüssel (03) eingestellt ist wird der Programmschalter nach 15 Sek. Inaktivität wieder gesperrt.

HINWEIS: Wenn Parameter B1 auf komplexer Zugangscod (02) oder Schlüssel (03) eingestellt ist, muss der neu ausgewählte Betriebsmodus durch Drücken der Taste  bestätigt werden.

In Die Anzeige  kann eine unterschiedlich leuchtende LED angezeigt werden.

- Eine rote LED alle 1s. zeigt einen Fehler in der elektronischen Steuerung angezeigt. Führen Sie einen RESET durch. Wenn der Fehler bestehen bleibt, wenden Sie sich bitte an den Technischen Kundendienst.
- Eine alle zwei Sekunden blinkende, gelbe LED zeigt an, dass eine Wartung fällig ist (Parameter B2).
- Ein orangefarbenes LED jede Sekunde zeigt an, dass der STOP-Kontakt 1-3 aktiv ist. Z.B. eine ausbruchtür steht offen
- Ein grünes Dauerlicht erscheint, wenn der Programmschalter entsperrt ist und Parameter B1 für komplexer Zugangscod (02) oder Schlüssel (03) konfiguriert ist.
- Wenn ein neuer Betriebsmodus ausgewählt, aber noch nicht bestätigt worden ist, blinkt 4x pro Sekunde eine grüne LED.
- Während der Eingabe des Passcodes leuchtet bei jedem Tastendruck eine grüne LED auf.
- Eine grüne LED leuchtet 1 Sekunde lang auf, wenn am Programmschalter ein Schlüsselimpuls gegeben wird (parameter B8=02) indem  für 2 Sekunden gedrückt gehalten wird, während der Betriebs-

modus AUS lautet.

SYMBOL	FUNKTION
	TÜR GEÖFFNET Die Tür ist permanent offen. Die Tür kann von Hand bewegt werden, z. B. zum Reinigen der Scheiben. Alle Impulsgeber sind ausgeschaltet. Dies gilt nicht für den Notöffnungstaster (falls vorhanden).
	TEILÖFFNUNG IN ZWEI RICHTUNGEN Durchgang in beide Richtungen. Die Tür wird durch den inneren und äußeren Impulsgeber oder einen Schlüsselschalter nur zum Teil geöffnet (abhängig von der eingestellten Teilöffnungsbreite). Bei Betätigung eines Notöffnungstasters öffnet sich die Tür jedoch vollständig.
	KOMPLETTE ÖFFNUNG IN ZWEI RICHTUNGEN Durchgang in beide Richtungen, Standardbetrieb. Die Tür wird durch den inneren und äußeren Impulsgeber und einen Schlüsseltaster/Notöffnungstaster geöffnet (falls vorhanden).
	ÖFFNUNG IN EINE RICHTUNG (AUSGANG/LADENSCHLUSS) Durchgang nur von der Innenseite. Die Tür ist normalerweise verriegelt (entriegelt, wenn es eine Fluchtwegtür ist), wenn eine elektromechanische Verriegelung vorhanden ist. Die Tür kann nur durch den inneren Impulsgeber oder einen Schlüsseltaster/Notöffnungstaster geöffnet werden (falls vorhanden).
	TÜR GESCHLOSSEN Bei einer Flucht- und Rettungswegtür darf der Modus TÜR GESCHLOSSEN nur eingestellt werden, wenn sicher ist, dass alle Personen das Gebäude verlassen haben. Der innere und äußere Impulsgeber sind ausgeschaltet. Die Tür ist geschlossen und verriegelt (sofern eine elektromechanische Verriegelung vorhanden ist). Die Tür kann mit einem Schlüsseltaster (falls vorhanden) teilweise geöffnet werden. Die Tür kann mit einem Notöffnungstaster (falls vorhanden) vollständig geöffnet werden. Die Tür lässt sich auch vom Programmschalter aus teilweise öffnen, indem man die Taste drückt (je nach Konfiguration des Schlüsselimpulses). Diese Funktion ist abhängig von der Einstellung der Parameter B1 und B8.
	RESET Auf der Unterseite des Programmschalters, befindet sich ein kleines Loch. Führen Sie einen schmalen Gegenstand in das kleine Loch ein und drücken Sie kurz.

5. ENTREMATIC DOOR CONNECT

Mit der App Entrematic Door Connect können mit einem Smartphone alle Hauptfunktionen des Programmschalters ausgeführt werden.

VALUE DOCUMENT

Follow these steps in the app, when the **Door setup wizard** prompts to enter the Initialization Pin:

- 1
- 2
- 3
- 4
- 5

a) Press and hold the **Confirm button** until the Bluetooth® starts flashing.

b) Enter the Initialization Pin on the OMS, and press the **Confirm button** on the OMS after each digit.

Door name:

Serial: xxxxxxxx

Init PIN: xxxxxxxx

QR code

Installation der App

- Laden Sie die App **Entrematic Door Connect** von **App Store** oder **Google Play** herunter. Halten Sie Ihre "VALUE DOCUMENT" bereit.
 - In der App die Schaltfläche „+ Add Door..“ antippen und den Anweisungen des Einrichtungsassistenten folgen. Der Einrichtungsassistent führt Sie durch die Prozedur zur Kopplung des Smartphones mit der Tür.
- HINWEIS:** Sie müssen sich in einem Umkreis von 10m um den Programmschalter befinden, damit die Kopplung erfolgen kann.

Bluetooth® LED	
LED_ "aus" 	Bluetooth® ist deaktiviert
LED_ "an" 	Bluetooth® ist aktiviert
LED_ "blink" 	Das Bluetooth®-Modul wird mit der APP (Entrematic-Door-Connect) verbunden.

Informationen zur Bluetooth®-Konfiguration finden Sie in der Anleitung der Steuerung, Parameter B9.

HINWEIS: siehe wichtige Informationen auf der letzten Seite.

ADVERTENCIAS GENERALES DE SEGURIDAD



- Conserve estas instrucciones para futuras consultas.
 - La instalación, las conexiones eléctricas y los ajustes deben ser realizadas por personal calificado, aplicando con rigor la buena técnica y respetando la normativa vigente.
 - Este producto debe destinarse solamente al uso para el cual ha sido diseñado. Cualquier otro uso será considerado indebido y, por ende, peligroso. El fabricante no puede ser considerado responsable de posibles daños derivados de usos indebidos, erróneos o irrazonables del producto.
 - Lea detenidamente las instrucciones antes de comenzar la instalación del producto. Una instalación incorrecta puede ser causa de peligro.
 - Antes de proceder con la instalación, compruebe que el producto se encuentra en perfectas condiciones.
 - No instale el producto en ambientes ni atmósferas explosivas: la presencia de gases o humos inflamables constituyen un grave peligro para la seguridad.
 - Peligro de explosión si la batería se reemplaza con una de tipo incorrecto.
- El material del embalaje (plástico, poliestireno, etc.) no se debe tirar al medio ambiente y debe mantenerse fuera del alcance de los niños porque es una potencial fuente de peligro.

1. DATOS TÉCNICOS

- Grado de protección** IP4X
- Temperatura** -20°C / +55°C
- Banda de frecuencia** 2402.0 - 2480.0 MHz
- Potencia radiada** < 1 mW
- Alimentación** 24 V_{DC}

2. INSTALACIÓN

Fije el selector de funciones en las proximidades del automatismo en posición segura y adecuada para el uso, con tornillos y tacos (ref. fig. 2-8).

3. CONEXIONES ELÉCTRICAS

Realice las conexiones eléctricas indicadas en de la pág. 2, 3.

Para ver ejemplos adicionales, consulte el manual de instalación del automatismo para puertas correderas Ditec DAS200.

Para leer el manual completos, use el siguiente código QR o escriba el siguiente enlace:



<https://www.ditecautomations.com/global/market-documents/QR/Multilanguages/DAS200/DitecDAS200.pdf>

4. FUNCIONAMIENTO

Habilitación para el uso del selector.

Los distintos modos operativos se seleccionan pulsando sus símbolos respectivos. La selección actual se indica mediante una luz azul.

Las siguientes funciones se pueden seleccionar en el cuadro electrónico (MCU) para el bloqueo de teclas del selector de posiciones.

Parámetro B1= 00. Sin código de acceso (no se permite en la ruta de evacuación, según EN16005 y DIN18650).

Parámetro B1= 01. Mantener durante dos segundos (no se permite en la ruta de evacuación, según EN16005 y DIN18650).

El acceso se obtiene manteniendo pulsado cualquier botón de selección de modo durante 2 segundos.

Parámetro B1= 02. Código de acceso (COM501ES)

El código de acceso puede seleccionarse donde se obtiene acceso, pulsando brevemente los botones en el orden correcto.

Se dispone de 10 segundos para introducir el código completo.

El código de acceso se puede cambiar a través del botón DAS900CT.

El código de acceso es

Parámetro B1= 03. Impulso [solamente COM501ER]

Para habilitar el uso del selector gire la llave en sentido contrario (hacia el símbolo).

Se enciende durante 15 segundos. Seleccione el modo que desee.

NOTA: Cuando B1 se fija en Mantener durante dos segundos (01), el acceso se bloquea 5 segundos después de que se haya pulsado un botón. Cuando B1 está configurado en Código de acceso (02) o Llave (03), el acceso se bloquea 15 segundos después de introducir la clave de acceso o de activar la llave, o cuando se ha confirmado una nueva selección de modo.

NOTA: Cuando B1 está configurado en Código de acceso (02) o Llave (03), la selección del modo de funcionamiento debe confirmarse pulsando .

Es posible que se muestre una luz en

- Una luz roja cada 1segundo indica un error del cuadro electrónico. Efectúe un RE-SET. Si el error continúa, póngase en contacto con el servicio de asistencia.
- Una luz amarilla cada dos segundos indica que se requiere mantenimiento (Parámetro B2).
- Una luz magenta que parpadea cada segundo indica que el contacto STOP 1-3 está activo. Ejemplo una puerta de pánico está abierta.
- Se enciende una luz verde fija cuando OMS se desbloquea y B1 está configurado en Código de acceso (02) o Llave (03).
- La luz verde se iluminará 4 veces por segundo de forma intermitente al seleccionar un nuevo modo operativo aún no confirmado.
- Cada vez que se pulsa un botón al escribir la contraseña se iluminará una luz verde de forma intermitente.
- Se iluminará una luz verde durante 1 segundos cuando se activa el impulso de la tecla de selección de modo (Parámetro B8= 02), manteniendo pulsada la tecla

durante 2 segundos cuando el modo de operación está CERRADO.

SÍMBOLO	FUNCIONAMIENTO
	ABIERTO La puerta está permanentemente abierta. La puerta se puede mover a mano para, por ejemplo, limpiar las hojas. Están desconectadas todas las unidades de activación, excepto el pulsador de emergencia (si está montado).
	AUTO PARCIAL Es posible seleccionar tráfico en doble sentido, AUTOMATICO PARCIAL. La puerta puede abrirse parcialmente con las unidades de activación interna y externa, y con un interruptor de llave (si está instalado). Con un pulsador de emergencia la puerta se abre al máximo.
	AUTO Tráfico de doble sentido, funcionamiento normal de la puerta. La puerta puede abrirse con las unidades de activación interior y exterior, y con un interruptor de llave o pulsador de emergencia (si está incluido).
	SALIDA Paso desde el interior solamente. La puerta está normalmente bloqueada (desbloqueado cuando vías de evacuación) si hay montado un cerrojo electromecánico. La puerta sólo puede abrirse con la unidad de activación interior o con un interruptor de llave o pulsador de emergencia (si está incluido).
	CERRADO En una vía de evacuación, la posición CERRADO solo puede ajustarse después de asegurarse de que todas las personas han abandonado el edificio. La puerta no se puede abrir con unidades de activación interiores ni exteriores. La puerta está cerrada si se ha instalado un dispositivo de cierre electromecánico. La puerta puede abrirse parcialmente con un interruptor de llave (si está instalado). La puerta puede abrirse completamente con un pulsador de emergencia (si está instalado). La puerta se puede abrir parcialmente desde el selector de modo de funcionamiento si se pulsa (en función de la configuración del impulso Llave). Esta función depende de cómo están configurados los parámetros B1 y B8

SÍMBOLO	FUNCIONAMIENTO
	RESTABLECIMIENTO Presionando brevemente el botón (situado en el orificio accesible desde la parte inferior de OMS) con un objeto estrecho, el operador de puerta realizará una función RESET con una prueba del sistema. La puerta estará ahora lista para el funcionamiento normal.

5. ENTREMATIC DOOR CONNECT

Con la aplicación, Entrematic Door Connect, todas las funcionalidades del selector de modo de operación principal puede ser operado con un teléfono inteligente.

VALUE DOCUMENT

Follow these steps in the app, when the Door setup wizard prompts to enter the Initialization Pin:

a) Press and hold the Confirm button until the Bluetooth® starts flashing.

b) Enter the Initialization Pin on the OMS, and press the Confirm button on the OMS after each digit.

Door name:

Serial: xxxxxxxxxx

Init PIN: xxxxxxxxxx

QR code

Instalación de la aplicación

- Descargue la aplicación **Entrematic Door Connect**, en **App Store** o **Google Play**. Asegúrese de tener listo su "VALUE DOCUMENT".
 - Toque el botón "+ Add Door" en la aplicación y siga las instrucciones del asistente de configuración de la puerta. El asistente de configuración le indicará cómo emparejar el teléfono con la puerta.
- NOTA:** Para poder conectarse, debe estar a una distancia máxima de 10 m del selector.

Bluetooth® LED		
Apagado 		Bluetooth® desactivado
Encendido 		Bluetooth® activado
Intermitente 		El module Bluetooth® se está asociando con la app Entrematic Door Connect

Para la configuración de Bluetooth®, consulte el parámetro B9 en el cuadro electrónico.

NOTA: Ver información importante en la última página.

ADVERTÊNCIAS GERAIS PARA A SEGURANÇA



- Conserve estas instruções para consultas futuras.
- A instalação, as ligações elétricas e as regulações devem ser efetuadas por técnicos qualificados, na observância da Boa Técnica e em respeito das normas vigentes.
- Este produto deverá ser destinado somente ao uso para o qual foi expressamente concebido. Qualquer outro uso deve ser considerado impróprio e portanto perigoso. O fabricante não pode ser considerado responsável por eventuais danos causados por usos incorretos, errados e irracionais.
- Ler atentamente as instruções antes de iniciar a instalação do produto. Uma instalação errada pode ser fonte de perigo.
- Antes de iniciar a instalação, verificar a integridade do produto.
- Não instalar o produto em ambiente e atmosfera explosivos: presença de gases ou fumos inflamáveis constituem um grave perigo para a segurança.
- Perigo de explosão se a bateria for substituída por um tipo incorreto.

Os materiais da embalagem (plástico, poliestireno, etc.) não devem ser abandonados no ambiente e não devem ser deixados ao alcance de crianças porque são fontes potenciais de perigo.

1. CARACTERÍSTICAS TÉCNICAS

- **Grau de proteção** IP4X
- **Temperatura** -20°C / +55°C
- **Faixa de frequência** 2402.0 - 2480.0 MHz
- **Poder irradiado** < 1 mW
- **Alimentação** 24 V_{DC}

2. INSTALAÇÃO

Fixar o selector de funções nas proximidades da automação em posição segura e adequada ao uso, com parafusos e buchas (ref. fig. 2-8).

3. LIGAÇÕES ELÉTRICAS

Realizar as ligações elétricas indicadas na página 2, 3.

Para mais exemplos, consulte o manual de instalação de automação da porta deslizante Ditec DAS200.

Para ler o manual completos use o seguintes código QR ou digite o seguintes link:



<https://www.ditecautomations.com/global/market-documents/QR/Multilanguages/DAS200/DitecDAS200.pdf>

4. FUNCIONAMENTO

Ativar o uso do seletor.

Os diferentes modos de funcionamento são selecionados através da pressão do respetivo símbolo. A seleção atual é indicada através de uma luz azul.

As seguintes funções podem ser selecionadas no quadro eletrónico (MCU) para a trava de tecla do Selector de Modo de funcionamento

Parâmetro B1= 00. Sem código de acesso (não permitido na saída de emergência, de acordo com EN16005 e DIN18650).

Parâmetro B1= 01. Manter durante 2 seg (não permitido na saída de emergência, de acordo com EN16005 e DIN18650).

O acesso é obtido premindo qualquer botão de seleção de modo durante 2 segundos.

Parâmetro B1= 02. Password de acesso (COM501ES)

Pode ser seleccionada uma frase de acesso quando o acesso é obtido através da pressão breve de botões na ordem correta. Deve ser introduzida a totalidade da frase de acesso durante 10 segundos. A frase de acesso pode ser alterada através de DAS900CT.



A frase de acesso predefinida é

Parâmetro B1= 03. Chave (unicamente COM501ER)

Para ativar o uso do seletor, gire a chave no sentido horário (em direção ao símbolo).

O acende por 15 segundos. Seleccione o modo desejado.

NOTA: Quando b1 está definido para Premir durante dois segundos (01), o acesso será bloqueado durante 5 segundos após a pressão de um botão.

Quando B1 está definido para Frase de acesso [02] ou Chave [03], o acesso será bloqueado durante 15 segundos após a introdução da frase de acesso ou a ativação da chave, ou quando tenha sido confirmada uma nova seleção de modo.

NOTA: Quando B1 está definido para Frase de acesso [02] ou Chave [03], a seleção do modo de funcionamento deve ser confirmada premindo .

Pode ser apresentado um indicador luminoso em .

- Uma luz vermelha cada 1 segundo indica um erro na placa eletrônica. Execute um RESET. Se o erro persistir, entre em contato com o suporte.
- Uma luz amarela intermitente a cada segundo indica que é necessária uma manutenção (Parâmetro B2).
- Uma luz magenta intermitente a cada segundo indica que o contato STOP 1-3 está ativo. Exemplo: uma porta de pânico está aberta.
- Uma luz verde fixo é apresentado quando OMS está desbloqueado e B1 está configurado para Frase de acesso [02] ou Chave [03].
- É apresentada uma luz verde intermitente 4 vezes por segundo quando um novo modo de funcionamento tiver sido selecionado mas ainda não tiver sido confirmado.
- É apresentada uma luz verde intermitente sempre que um botão é premido durante a introdução da frase de acesso.
- Um indicador verde é apresentado durante 1 segundos quando é dado o

impulso chave do Seletor de modo (Parâmetro B8 = 02) premindo durante 2 segundos quando o modo de funcionamento está FECHADO.

SÍMBOLO	FUNÇÃO
	ABRIR A porta mantém-se permanentemente aberta. A porta pode ser movimentada manualmente, p. ex. para limpeza dos vidros. Todas as unidades de activação são desactivadas, à excepção do botão de emergência (se existente).
	AUTO PARCIAL Tráfego nos dois sentidos, é obtida AUTOPARCIAL. A porta pode ser aberta parcialmente com as unidades de activação interior e exterior e com um interruptor de chave (se existente). Com um botão de emergência a porta abre na totalidade.
	AUTO Dois sentidos, funcionamento normal da porta. A porta pode ser aberta com as unidades de activação interior e exterior e com um interruptor de chave/botão de emergência (se existente).
	SAÍDA Passagem apenas a partir do interior. A porta está normalmente bloqueada (desbloqueado se saídas de emergência) se tiver sido instalado um dispositivo de bloqueio electromecânico. A porta só pode ser aberta com a unidade de activação interior ou um interruptor de chave/botão de emergência (se existente).
	FECHADO Em caso de saída de emergência, o modo FECHADO apenas pode ser definido após a certeza de que todas as pessoas saíram do edifício. Não é possível abrir a porta com as unidades de activação interior ou exterior. A porta é fechada se um dispositivo de fecho electromecânico tiver sido instalado. A porta pode ser aberta parcialmente com um interruptor de chave (se instalado). A porta pode ser aberta na totalidade com um botão de emergência (se instalado). A porta pode ser parcialmente aberta a partir do seletor do modo de funcionamento se é premido o botão (com base na forma como o Impulso chave está configurado). Esta função depende da forma como os parâmetros B1 e B8 estão configurados.
	RESET Ao premir brevemente o botão (colocado no orifício acessível a partir do lado posterior do OMS) com um objeto estreito, o mecanismo da porta irá efetuar uma função de REPOSIÇÃO com um teste do sistema. A porta estará então pronta para o funcionamento normal.

5. ENTREMATIC DOOR CONNECT

Com o aplicativo, Entrematic Door Connect, todas as funcionalidades do seletor de modo de operação principal podem ser operadas com um smartphone.



Instalação do aplicativo

- Transfira a aplicação **Entrematic Door Connect**, em **App Store** ou **Google Play**. Certifique-se de ter à mão o "VALUE DOCUMENT".
- Toque no botão "+Add Door " (Adicionar porta) na aplicação e siga as instruções do assistente de configuração da porta. O assistente de configuração irá orientá-lo para emparelhar o seu smartphone com a porta.

NOTA: Para conseguir efetuar o emparelhamento, deve estar a uma distância máxima de 10 metros do seletor.

Bluetooth® LED		
Apagado 		Bluetooth® desativado
Ligado 		Bluetooth® ativado
Piscando 		O módulo Bluetooth® está sendo associado com o App Entrematic Door Connect

Para configuração do Bluetooth®, consulte o parâmetro B9 no quadro eletrónico

NOTA: veja informações importantes na última página.

- IT Dichiarazione CE di conformità**
Il fabbricante ASSA ABLOY Entrance Systems AB con sede in Lodjursgatan 10, SE-261 44 Landskrona, Sweden dichiara che il tipo di apparecchiatura con nome: COM501ES, COM501ER, selettore di funzioni elettronico con Bluetooth® wireless technology sono conformi alle seguenti Direttive: 2014/53/UE (RED); 2014/30/UE (EMCD); 2011/65/UE (RoHS 2); 2015/863/UE (modifica RoHS 2).
- EN EC Declaration of Conformity**
The manufacturer, ASSA ABLOY Entrance Systems AB, with registered office at Lodjursgatan 10, SE-261 44 Landskrona, Sweden declares that the type of equipment with name: COM501ES, COM501ER, electronic function selector switch with Bluetooth® wireless technology comply with the following directives: 2014/53/UE (RED); 2014/30/UE (EMCD); 2011/65/UE (RoHS 2); 2015/863/UE (RoHS 2 Amendment).
- FR Déclaration CE de conformité**
Le fabricant ASSA ABLOY Entrance Systems AB, dont le siège social est situé à Lodjursgatan 10, SE-261 44 Landskrona, Suède, déclare que le type d'équipement avec nom COM501ES, COM501ER, sélecteur de fonctions électronique avec Bluetooth® wireless technology sont conformes aux directives suivantes : 2014/53/UE (RED); 2014/30/UE (EMCD); 2011/65/UE (RoHS 2); 2015/863/UE (Amendment RoHS 2).
- DE EG-Konformitätserklärung**
Der Hersteller ASSA ABLOY Entrance Systems AB mit Sitz in Lodjursgatan 10, SE-261 44 Landskrona, Schweden, erklärt, dass die nachstehenden Antriebstypen COM501ES, COM501ER, elektronische Programmschalter mit Bluetooth® wireless technology den folgenden Richtlinien entsprechen: 2014/53/UE (Funkanlagenrichtlinie); 2014/30/UE (EMV-Richtlinie); 2011/65/UE (RoHS 2); 2015/863/UE (RoHS 2 Änderung)
- ES Declaración CE de conformidad**
El fabricante ASSA ABLOY Entrance Systems AB, con domicilio social en Lodjursgatan 10, SE-261 44 Landskrona, Suecia, declara que el siguiente tipo de equipo con nombre COM501ES, COM501ER selector de funciones electrónico con Bluetooth® wireless technology, cumplen con las siguientes directivas: 2014/53/UE (RED); 2014/30/UE (EMCD); 2011/65/UE (RoHS 2); 2015/863/UE (Enmienda RoHS 2)
- PT Declaração CE de conformidade**
O fabricante ASSA ABLOY Entrance Systems AB, com sede social em Lodjursgatan 10, SE-261 44 Landskrona, Suécia, declara que o seguinte tipo de equipamento com nome COM501ES, COM501ER selector de funções electrónico com Bluetooth® wireless technology eu sou em conformidade com às seguintes Diretivas: 2014/53/UE (RED); 2014/30/UE (EMCD); 2011/65/UE (RoHS 2); 2015/863/UE (Emenda RoHS 2).







Origgio, 2023-03-27

Matteo Fio

Head of Ind channel & Gate Automation

- IT** Tutti i diritti relativi a questo materiale sono di proprietà esclusiva di ASSA ABLOY Entrance Systems AB. Sebbene i contenuti di questa pubblicazione siano stati redatti con la massima cura, ASSA ABLOY Entrance Systems AB non può assumersi alcuna responsabilità per danni causati da eventuali errori o omissioni in questa pubblicazione. Ci riserviamo il diritto di apportare eventuali modifiche senza preavviso. Copie, scansioni, ritocchi o modifiche sono espressamente vietate senza un preventivo consenso scritto di ASSA ABLOY Entrance Systems AB.
- EN** All the rights concerning this material are the exclusive property of ASSA ABLOY Entrance Systems AB. Although the contents of this publication have been drawn up with the greatest care, ASSA ABLOY Entrance Systems AB cannot be held responsible in any way for any damage caused by mistakes or omissions. We reserve the right to make changes without prior notice. Copying, scanning or changing in any way is expressly forbidden unless authorised in writing by ASSA ABLOY Entrance Systems AB.
- FR** Tous les droits relatifs à ce matériel sont la propriété exclusive d'ASSA ABLOY Entrance Systems AB. Bien que les contenus de cette publication aient été rédigés avec le plus grand soin, ASSA ABLOY Entrance Systems AB ne saurait être tenue responsable en cas de dommages dérivant d'erreurs ou d'omissions éventuelles. Nous nous réservons le droit d'apporter des modifications éventuelles sans préavis. Toute copie, reproduction, retouche ou modification est expressément interdite sans l'accord écrit préalable d'ASSA ABLOY Entrance Systems AB.
- DE** Alle Rechte an diesen Unterlagen sind ausschließliches Eigentum von ASSA ABLOY Entrance Systems AB. Obwohl der Inhalt dieser Veröffentlichung mit äußerster Sorgfalt verfasst wurde, kann ASSA ABLOY Entrance Systems AB keine Haftung für Schäden übernehmen, die durch mögliche Fehler oder Auslassungen in dieser Veröffentlichung verursacht wurden. Wir behalten uns das Recht vor, eventuelle Änderungen ohne Vorankündigung anzubringen. Kopien, Scannen, Überarbeitungen oder Änderungen sind ohne vorherige schriftliche Zustimmung durch ASSA ABLOY Entrance Systems AB ausdrücklich verboten.
- ES** Todos los derechos relativos a este material son propiedad exclusiva de ASSA ABLOY Entrance Systems AB. Aunque los contenidos de esta publicación se hayan redactado con la máxima atención, ASSA ABLOY Entrance Systems AB no se asume ninguna responsabilidad por los daños debidos a posibles errores u omisiones en esta publicación. Nos reservamos el derecho de aportar eventuales modificaciones sin previo aviso. Copias, escaneos, retoques o modificaciones están expresamente prohibidos sin una autorización previa por escrito de ASSA ABLOY Entrance Systems AB.
- PT** Todos os direitos deste material são de propriedade exclusiva da ASSA ABLOY Entrance Systems AB. Embora o conteúdo desta publicação tenha sido compilado com o maior cuidado, a ASSA ABLOY Entrance Systems AB não pode assumir qualquer responsabilidade por danos causados por eventuais erros ou omissões nesta publicação. Reservamo-nos o direito de fazer alterações sem aviso prévio. Cópias, digitalizações, alterações ou modificações são expressamente proibidas sem o consentimento prévio por escrito da ASSA ABLOY Entrance Systems AB.

- IT** La denominazione Bluetooth® e i rispettivi loghi sono marchi registrati di proprietà di Bluetooth SIG, Inc. e il loro utilizzo da parte di ASSA ABLOY è concesso su licenza.
- EN** The Bluetooth® word mark and logos are registered trademarks owned by Bluetooth SIG, Inc. and any use of such marks by ASSA ABLOY Entrance Systems AB is under license.
- FR** La marque verbale Bluetooth® et les logos sont des marques déposées appartenant à Bluetooth SIG, Inc. et toute utilisation de ces marques par ASSA ABLOY est sous licence.
- DE** Die Wortmarke Bluetooth® und die Logos sind eingetragene Marken im Eigentum Bluetooth SIG, Inc. von und jede Verwendung dieser Marken durch ASSA ABLOY erfolgt unter Lizenz.
- ES** El nombre comercial Bluetooth® y los logotipos son marcas comerciales registradas propiedad de Bluetooth SIG, Inc. y cualquier uso de dichas marcas por ASSA ABLOY se efectúa bajo licencia.
- PT** A marca nominativa Bluetooth® e os logótipos são marcas comerciais registadas, detidas pela Bluetooth SIG, Inc. e qualquer utilização destas marcas pela ASSA ABLOY está sujeita a licença.

- IT**  Il simbolo del cassonetto barrato indica che il prodotto non può essere eliminato con i comuni rifiuti domestici. Il prodotto deve essere riciclato nel rispetto delle norme ambientali locali per lo smaltimento dei rifiuti. Separando un prodotto contrassegnato da questo simbolo dai rifiuti domestici, si aiuterà a ridurre il volume dei rifiuti destinati agli inceneritori o alle discariche, minimizzando così qualsiasi possibile impatto negativo sulla salute umana e sull'ambiente.
- EN**  The crossed-out wheeled bin symbol indicates that the product should be disposed of separately from household waste. The product should be handed in for recycling in accordance with local environmental regulations for waste disposal. By separating a marked item from household waste, you will help reduce the volume of waste sent to incinerators or landfill and minimize any potential negative impact on human health and the environment.
- FR**  Le symbole de la poubelle barrée indique que le produit ne peut pas être éliminé avec les ordures ménagères ordinaires. Il doit être recyclé conformément à la réglementation environnementale locale en matière de déchets. En triant les produits portant ce pictogramme, vous contribuez à réduire le volume des déchets incinérés ou enfouis, et à diminuer tout impact négatif sur la santé humaine et l'environnement.
- DE**  Das Symbol mit der durchgestrichenen Abfalltonne bedeutet, dass das Produkt getrennt vom Haushaltsabfall entsorgt werden muss. Das Produkt muss gemäß der örtlichen Entsorgungsvorschriften der Wiederverwertung zugeführt werden. Durch separate Entsorgung des Produkts tragen Sie zur Minderung der Verbrennung oder Menge des Deponieabfalls bei und reduzieren eventuelle negative Auswirkungen auf die menschliche Gesundheit und die Umwelt.
- ES**  La imagen del cubo de basura tachado indica que el producto no debe formar parte de los residuos habituales del hogar. Se debe reciclar según la normativa ambiental local de eliminación de residuos. Cuando se separan los productos que llevan esta imagen, se contribuye a reducir el volumen de residuos que se incineran o se envían a vertederos y se minimiza el impacto negativo sobre la salud y el medio ambiente.
- PT**  O símbolo do caixote do lixo com o sinal de proibição indica que esse artigo deve ser separado dos resíduos domésticos convencionais. Deve ser entregue para reciclagem de acordo com as regulamentações ambientais locais para tratamento de resíduos. Ao separar um artigo assinalado dos resíduos domésticos, ajuda a reduzir o volume de resíduos enviados para os incineradores ou aterros, minimizando o potencial impacto negativo na saúde pública e no ambiente.

